

**EDVAX DOOR ENTRY****VIEW**  
IoT smart life

Nuevos videoporteros  
inteligentes y nueva línea  
de porteros automáticos

**Tab 7S Up****Tab 5S Up****Voxie**

# Comunicar con el mundo exterior es aún más sencillo y cada vez más inteligente.

La gama de sistemas y productos para videoporteros se renueva con dos novedades importantes. Diseñados para encajar con elegancia en cualquier estilo, los nuevos **Tab 7S Up**, **Tab 5S Up** y los porteros automáticos de la serie **Voxie** destacan por su rapidez de montaje y facilidad de programación, así como por el control en remoto con el que también cuentan Tab 7S Up y Tab 5S Up. **Ideales para reformas o nuevos edificios.**

Tab 7S Up

Tab 5S Up

¡Nuevo!

La gama Tab se completa con las versiones **Tab 7S Up** y **Tab 5S Up**, con un diseño renovado con **Wi-Fi integrado**.



Wi-Fi integrado



Voxie

¡Nuevo!

Nace la nueva línea completa de porteros automáticos.



VOXIE MANOS LIBRES



VOXIE CON AURICULAR

## La gama de aparatos internos

### VIDEOPORTEROS



TAB 7S UP



TAB 5S UP



TAB 7



TAB FREE 4,3



TAB 4,3

### PORTEROS AUTOMÁTICOS



TAB JR.

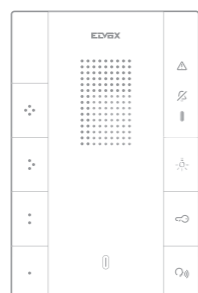

VOXIE MANOS LIBRES



VOXIE CON AURICULAR



## Tab 7S Up y Tab 5S Up

Para un control total, también estando fuera de casa



**Videoporteros, renovados en el diseño:** ligereza, elegancia y sobriedad de las líneas caracterizan todos los modelos de la serie Tab. Gracias a los monitores 7" y 5" captan una imagen perfecta de lo que pasa fuera.

Con Wi-Fi integrado para la gestión mediante la aplicación Video-Door, actualizada y aún más sencilla.



## Voxie

Sencillez al alcance de la mano



**Porteros automáticos sencillos,** pero de altas prestaciones. **Diseño lineal y contemporáneo,** con todas las funciones.

En versión **manos libres** o **con auricular**. Ideales para sustituir porteros automáticos antiguos.

# Tab 7S Up y Tab 5S Up

Comunicar con el exterior, desde casa y también en remoto, con total seguridad.



13 mm

Perfil de fino espesor:  
sobresale tan solo 13 mm



Renovados en el diseño.



Conectados con  
Wi-Fi integrado.

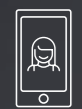

Con la aplicación Video-Door  
más funciones y más control.



Multi-instalación, multiusuario,  
multisistema.

5"

Pantalla táctil de 5"

7"

Pantalla táctil de 7"

## Diseño cómodo. Para controlarlo todo.



7"

### Altavoz oculto

para un mejor resultado estético.



Hablar / Escuchar.



Autoencendido del videopuerta.



Exclusión del timbre durante una llamada.



Activación de función auxiliar.



Abrepuertas.

### Pantalla táctil de 7" y 5".

La pantalla en color enmarca la imagen de alta definición de la persona que llama a la puerta:

7" - 1024 x 600 píxeles

5" - 800 x 480 píxeles

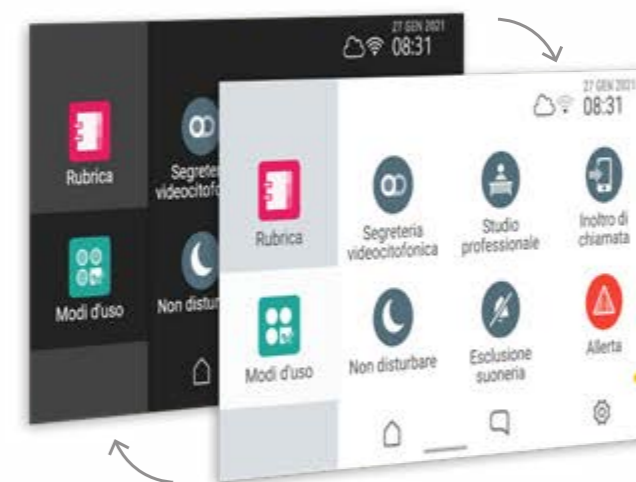

### Interfaz gráfica de fácil manejo.

Menú inteligente con páginas deslizables y fondo seleccionable blanco o negro.



### Señalizaciones visuales y sonoras.

Un sonido cristalino y un feedback visual confirman la activación de las funciones facilitando la utilización también a las personas con problemas de visión o que llevan audífono.

### Teclado capacitivo.

Mandos táctiles con iconos intuitivos y retroiluminación de LED.







TAB 7S UP



TAB 5S UP

### 4 señalizaciones luminosas para avisos rápidos:

-  Presencia de nuevos mensajes.
-  Estado de la conexión Wi-Fi.
-  Función puerta abierta.
-  Exclusión del timbre.

Buenos días,  
su comida  
para llevar

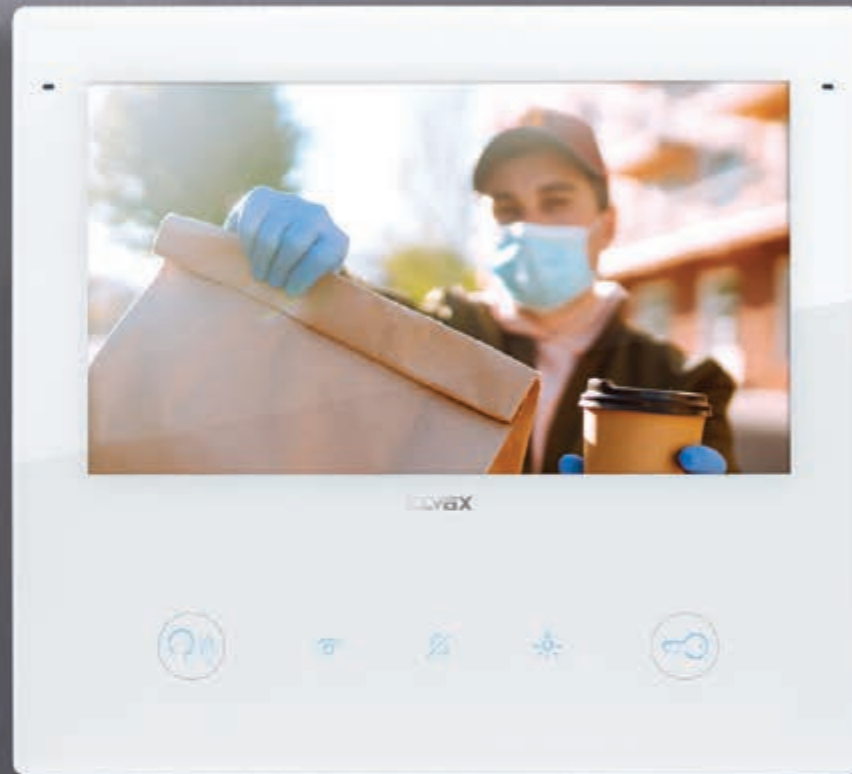

## Inmediatamente conectado con tu vida.

**Contesta, dondequiera que estés.** Además de las funciones de videoportero tradicionales, Tab 7S Up y Tab 5S Up están provistos de Wi-Fi integrado que permite la gestión de las llamadas a través de la renovada aplicación Video-Door. Si estás fuera y llega el mensajero, puedes hablar con él y ponerte de acuerdo para la entrega; si estás en el jardín o la terraza, basta una toque en tu smartphone para abrir a tu invitado. Ya no tienes que preocuparte por no estar en casa: cada vez que alguien llama a tu puerta, la llamada se desvía directamente a tu smartphone.

**Un control adicional.** Si instalas un Tab 7S Up y Tab 5S Up en tu segunda vivienda, tu oficina o en casa de tus seres queridos, puedes controlar en todo momento quien llama a la puerta.



Video-Door



# Tab 7S Up, Tab 5S Up y aplicación Video-Door. Más funciones y más control.



Video Door



**Configuración muy sencilla.** Utilizando asistentes intuitivos, bastan pocos pasos para asociar la aplicación Video-Door a las funciones de videoportero de tu instalación.



## LLAMADAS INTERCOMUNICANTES

Además de la comunicación entre dos videoporteros en el interior del mismo edificio, gracias a la aplicación Video-Door, desde cada una de las instalaciones controladas es posible realizar llamadas desde y hacia el dispositivo móvil asociado. Una comunicación inmediata y directa con tu vivienda y también con tus seres queridos que, si necesitan ayuda, pueden llamar a tu smartphone directamente desde el videoportero.

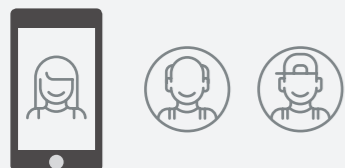

## ABRIR LA CANCELA DE ENTRADA

Cuando estás en otro lugar y necesitas dejar entrar a alguien en tu propiedad, puedes hacerlo con tu smartphone o tablet.



## ACTIVAR FUNCIONES AUXILIARES

Si estás fuera o de vacaciones, basta un toque en tu smartphone o tablet, por ejemplo, para garantizar a tu jardín el riego necesario, o bien abrir la cancela, el garaje y las puertas o encender las luces del jardín o del camino de entrada.



## CONTROLAR TODAS LAS CÁMARAS

Desde el videoportero o smartphone y tablet, todo está constantemente bajo tu control y siempre puedes ver todo lo que ocurre. Puedes visionar las imágenes de las cámaras asociadas a la instalación o activar la del videoportero, sin que nadie llame.



# Más funciones y aún más fáciles de utilizar con la aplicación actualizada Video-Door.



Las nuevas versiones Tab 7S Up y Tab 5S Up y la renovada aplicación Video-Door son la combinación ganadora: gestionan con total seguridad hasta 5 instalaciones de videoportero: por ejemplo, la de tu vivienda habitual, la de tu segunda vivienda, la de la oficina y las de tus seres queridos. Además, las llamadas se pueden desviar hasta a 10 usuarios. Para vivir y moverte en total libertad y tranquilidad, sin perder nunca de vista qué pasa en las zonas que te interesan.



## Multiinstalación

Con una única aplicación se controlan hasta 5 instalaciones.

-  Mi casa

---

-  Casa de la playa

---

-  Oficina

---

-  Casa de los padres

---

-  Casa de los suegros



Intuitiva, sencilla y versátil.

## Multi-usuario

El videoportero envía la llamada a 10 usuarios.

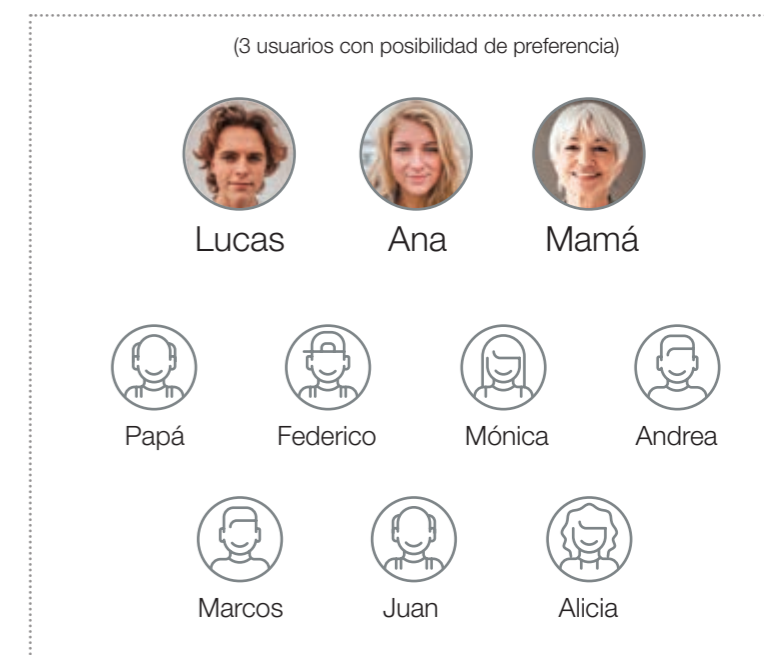

## Multilingüe

8 idiomas, incluido el árabe.

## Multi-sistema

La actualización de la aplicación Video-Door gestiona y recibe notificaciones de 5 instalaciones diferentes, tanto con tecnología Due Fili Plus como IP.





## Máxima flexibilidad de montaje.

### Montaje de superficie.

Tab 7S Up y Tab 5S Up se pueden montar directamente en la pared, con el soporte específico o utilizando una caja de empotrar.

### Facilidad de cableado.

El soporte separado del monitor, provisto de bornes extraíbles, permite realizar el cableado con la máxima facilidad. Una vez sujeto el soporte y conectados los cables, basta enganchar el cuerpo del dispositivo mediante rotación y presión para fijar la separación de los dos elementos hay un tornillo antisabotaje.

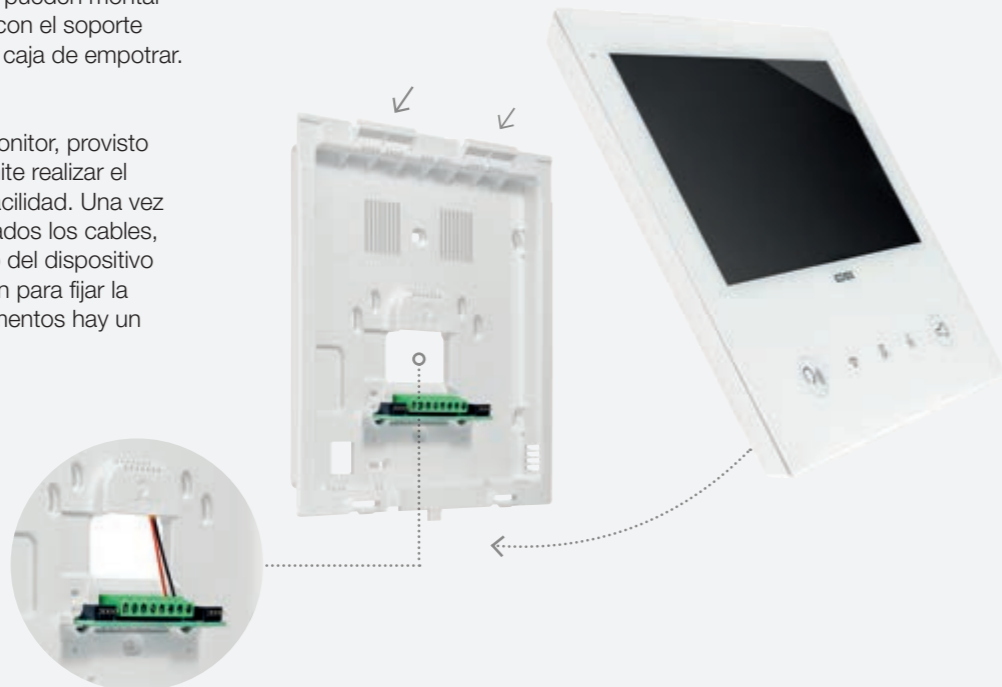

### Montaje semiempotrado.

Para lograr el mínimo saliente de la pared (13,1 mm), Tab 7S Up y Tab 5S Up también se pueden montar semiempotrados utilizando la caja especial para mampostería y paredes huecas con asa para facilitar el montaje.

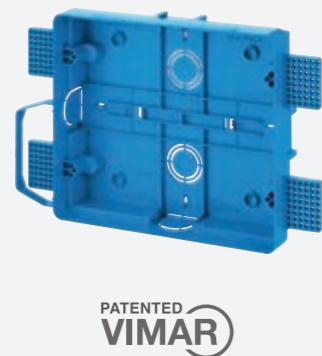
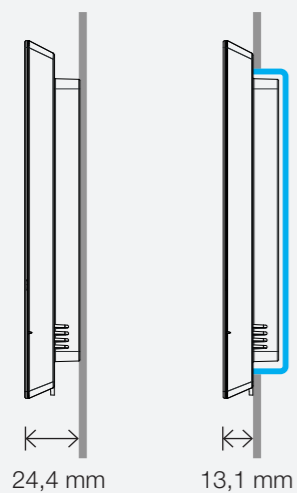

### Montaje de sobremesa.

Tab 7S Up y Tab 5S Up también se pueden montar en una base de sobremesa específica y opcional. El montaje ideal para oficinas o estudios profesionales.



Ideal también para actualizar o reformar instalaciones existentes.  
La programación es más sencilla.

**Puedes poner al día tu instalación de videoportero actual en pocos pasos sencillos.** Basta con reemplazar el viejo videoportero utilizando los cables ya colocados.

- Tab 7S Up y Tab 5S Up se pueden acoplar a cualquier instalación de videoportero Due Fili Plus existente.
- Es posible instalar hasta 14 videoporteros con un único alimentador del sistema, en una comunidad de vecinos.
- Configuración fácil y rápida utilizando el asistente, al alcance de smartphone y tablet.

Para realizar la puesta en marcha de los aparatos internos existen **3 opciones de programación** y una elección no excluye la otra. Las indicaciones son las mismas.

- 1. Programación manual simplificada** *Hay que actuar en el aparato externo*
  - 2. Programación simplificada del menú del videoportero** *NO es necesario actuar en el aparato externo*
  - 3. Programación desde el PC a través del software**
-

# Voxie.

Al alcance de la mano.



Diseño lineal y contemporáneo.



Configuración simplificada con conmutador DIP, pulsadores y software.

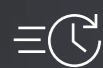

Funciones rápidas e intuitivas.



Apto también para reformas.

La nueva línea de porteros automáticos Voxie encaja con suavidad en cualquier estilo arquitectónico.

Formas sencillas, líneas regulares, mandos ergonómicos y con un elegante acabado blanco mate. Para los que buscan lo esencial en términos estéticos contando con todas las funciones.



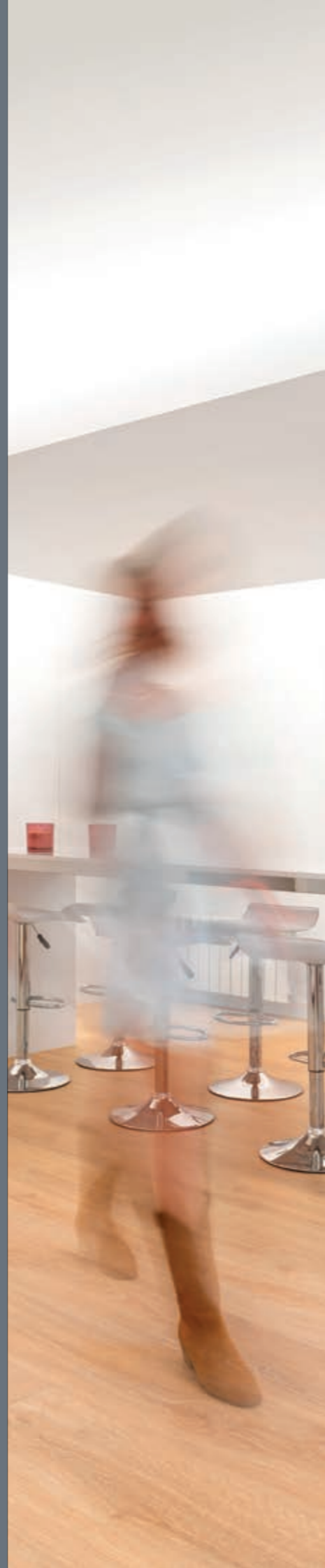
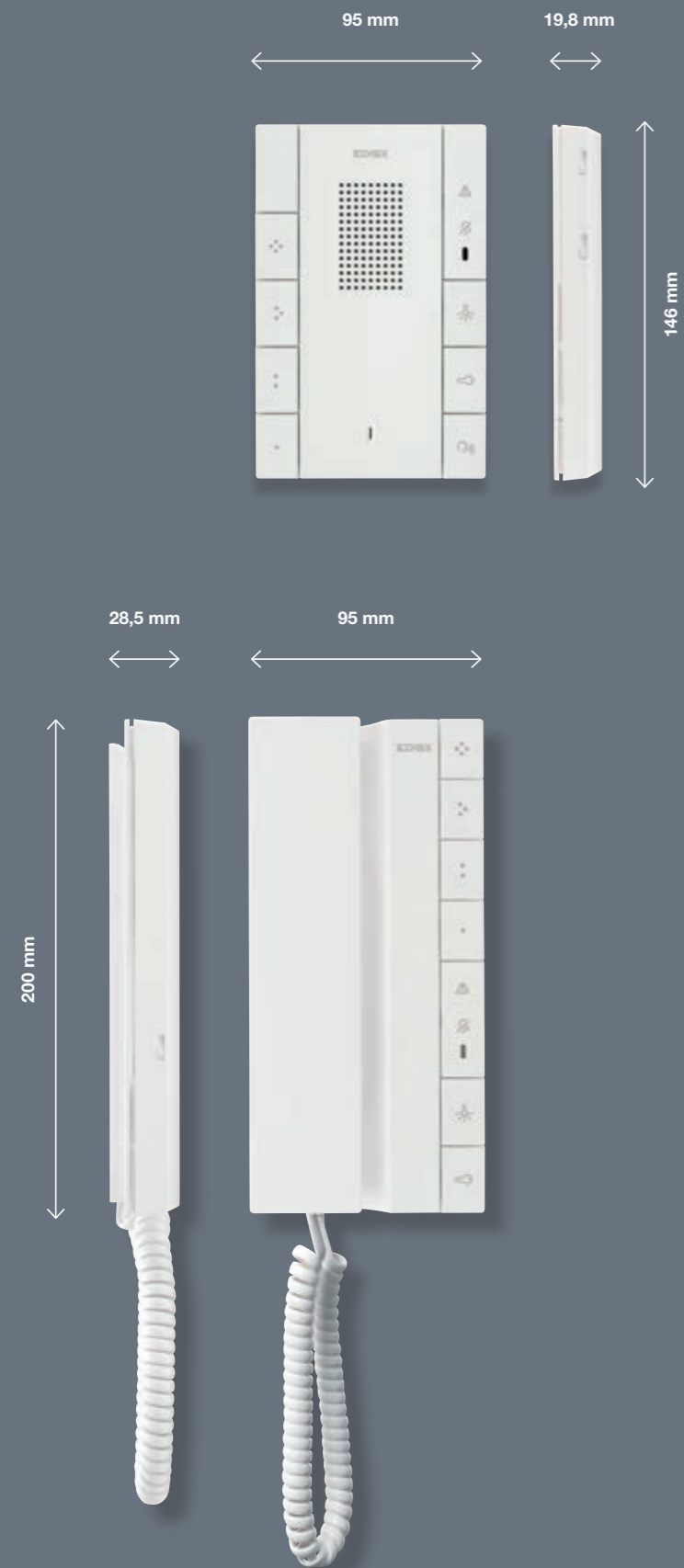

## Voxie.

Una gama completa.



**Voxie manos libres**  
 está disponible para montaje de superficie con 7 botones y función transmisor inductivo.



**Portero automático manos libres**  
 7 botones con transmisor inductivo

**Voxie con auricular**  
 está disponible para montaje de superficie con 2 botones (también en versión con transmisor inductivo) o 6 botones. Para elegir las funciones según sus propias necesidades.



**Portero automático con auricular**  
 2 botones, también con versión con transmisor inductivo



**Portero automático con auricular**  
 6 botones



**Señalizaciones visuales y sonoras.**

Un sonido cristalino y un feedback visual confirman la activación de las funciones facilitando la utilización también a las personas con problemas de visión o que llevan audifono.



Botones programables

Ajuste del volumen de comunicación

Indicador de alerta

Indicador y volumen del timbre

Mando auxiliar

Botón abrepuertas con indicador

Botón manos libres

Pulsador para comenzar y finalizar la comunicación, con señalización de LED blanco para indicar que la comunicación está en curso o que el micrófono está desactivado (función Silenciar)

## Voxie.

### Todas las funciones de serie.

**Voxie nace completo en sus funciones, que se pueden activar fácilmente con los botones en el dispositivo:** del ajuste de los timbres y del volumen, al botón abrepuertas, del indicador de alerta a los mandos programables según sus propias necesidades. También es posible realizar llamadas intercomunicantes si en el edificio hay varios aparatos internos, como por ejemplo en estructuras como oficinas, hospitales o departamentos productivos de empresas.



Botones programables

**4 botones programables** según las necesidades diarias.

**Botón de activación de función auxiliar**, como el encendido de la luz en la entrada.

**Funciones de regulación de los timbres y volumen de audio**, regulables también durante la comunicación.

**Tonos programables** y diferentes para llamadas desde aparato externo, fuera de la puerta e intercomunicantes, según los modelos.

**Envío del comando de apertura de la cerradura.** Gracias al LED de señalización blanco, en el Voxie manos libres, si se ha instalado un sensor en la cancela o puerta de entrada, se señala la puerta abierta.

**Señalización de condición de alerta**, gracias al LED rojo.

# Voxie.

Es flexible, es multi-programación.  
¡Tú eliges! Sencillez ante todo.

Para poner en marcha los aparatos internos existen **3 posibilidades de programación**, y una elección no excluye la otra. Las indicaciones son las mismas.

**¡Nuevo!**

### 1. Programación manual simplificada con botones

Programación manual con código de identificación - (principal y secundario).

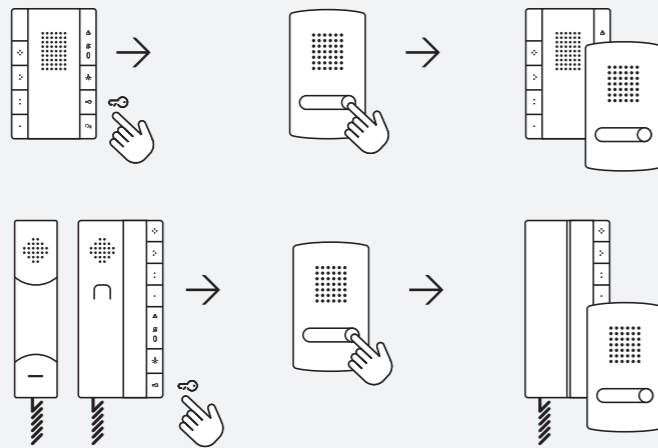

Hay que actuar en el aparato externo

**¡Nuevo!**

### 2. Programación simplificada con conmutador DIP

Voxie cuenta con 12 conmutadores y un botón "Config" mediante los cuales se pueden realizar todas las programaciones.

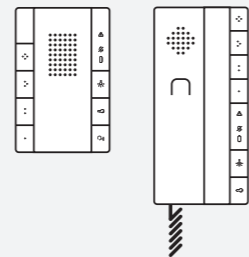

NO es necesario actuar en el aparato externo

### 3. Programación con el software desde el PC

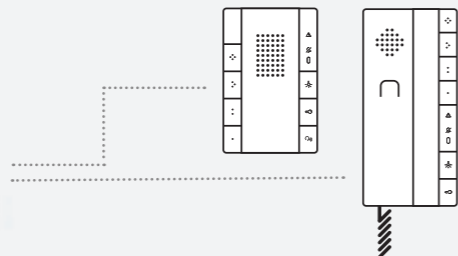

NO es necesario actuar en el aparato externo

Ideal para actualizar o reformar instalaciones existentes.

### Montaje de superficie. Facílísima sustitución del viejo portero automático.

No hacen falta nuevas cajas de derivación. En pocos pasos el portero automático está perfectamente montado, listo para contestar.

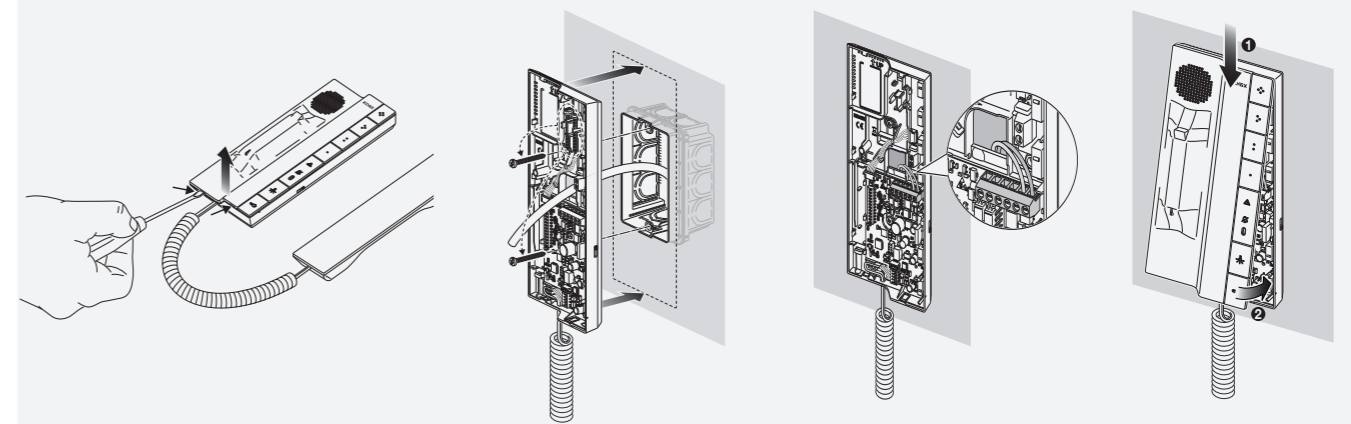

Se puede instalar directamente en la pared con tacos, utilizando la caja de empotrar Vimar para paredes huecas o de mampostería, redondas  $\varnothing$  60 mm o rectangulares 3 módulos o - cajas cuadradas con estándar británico.

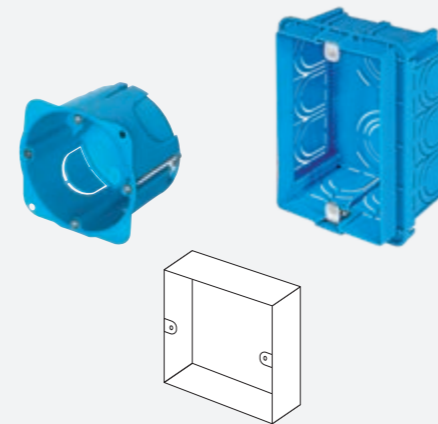

### Montaje en caja.

Se puede montar en cajas diferentes:  
- caja redonda  $\varnothing$  60 mm;  
- caja rectangular 3 módulos en vertical;  
- caja cuadrada estándar británico.

### Montaje de sobremesa.

Voxie también se puede montar en base de sobremesa con accesorio opcional específico. Montaje ideal para oficinas o bufetes profesionales.



**Voxie.** Todas las funciones de serie.  
La ventaja de la funciones auxiliares, para  
comunicar con claridad y organización.

## Intercomunicantes

Es fácil comunicar gracias a la función intercomunicante en el **modo general** o **selectivo**.

- **Intercomunicante general**  
hace sonar todos los aparatos internos del grupo.  
El primero que contesta entra en comunicación.

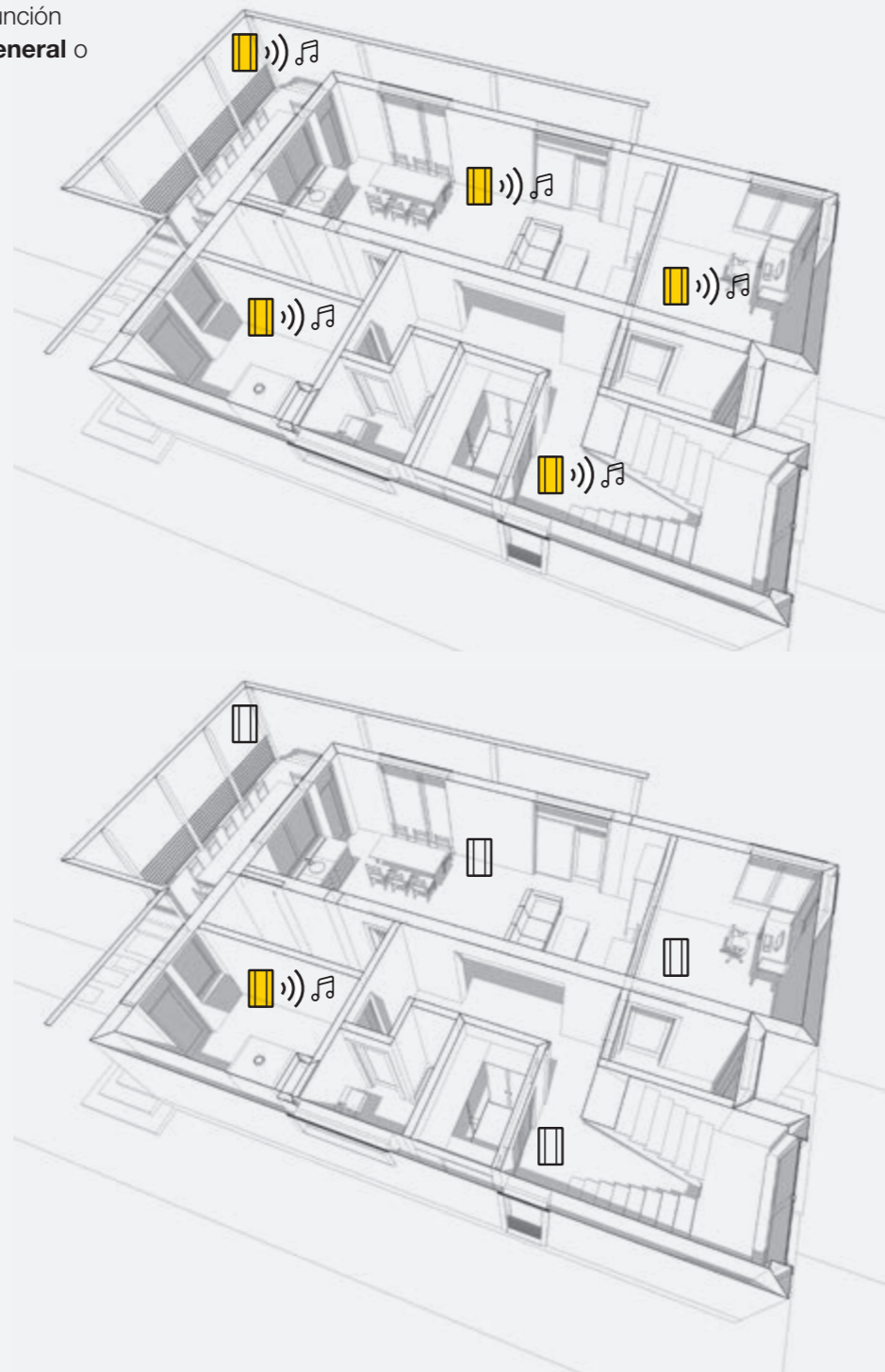

- **Intercomunicante selectivo**  
permite una comunicación hacia un determinado aparato interno dentro del mismo grupo.

## Paging

La función Paging permite hacer sonar los aparatos internos de un grupo (hasta 8 porteros automáticos) y hacer un anuncio unidireccional transmitido por el altavoz del portero automático Voxie manos libres. Es útil sobre todo en algunas situaciones en ámbito laboral.

**Para comunicar con sencillez** dentro de empresas o centros sanitarios, con la función de buscar a personas o para hacer anuncios generales.

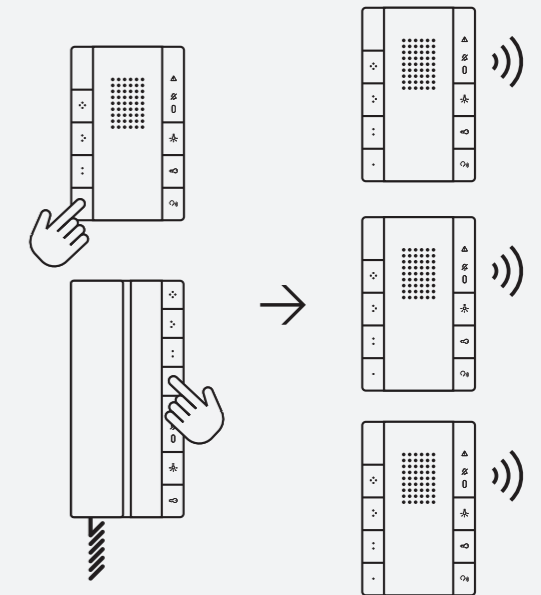
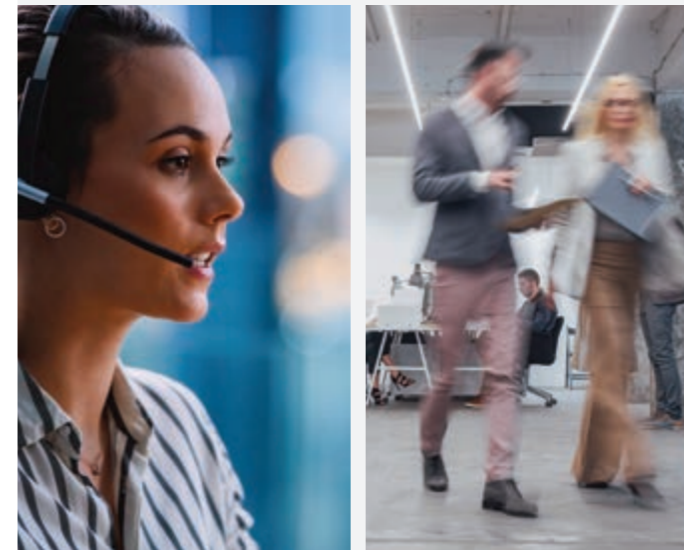

## Respuesta automática

Si se activa esta función, **permite comunicar automáticamente con quien llama, sin tocar el portero automático**. Es útil cuando puede que las manos estén sucias u ocupadas, como en algunas actividades productivas o donde haya que garantizar la máxima limpieza, por ejemplo en ámbito sanitario o farmacéutico.



## Placas externas audio/vídeo. Un binomio perfecto para los kits.

Las **placas externas** están diseñadas para combinarlas con la **nueva línea de videoporteros y porteros automáticos** para instalaciones en **entornos unifamiliares**.



Placa externa de videoportero 1300/E.



Nueva placa externa de portero automático 1300/E.

- Facilidad de lectura del tarjetero, bien visible con retroiluminación de LED.
- Diseño sencillo y lineal.
- Montaje de empotrar o de superficie.

### Sencillez en los ajustes:

- Balance.
- Volumen del micrófono.
- Volumen del altavoz.
- Tiempo de activación.
- Opción de 1 o 2 botones de llamada.

Según tus necesidades, puedes elegir entre las distintas composiciones del kit.

**2 versiones de kit disponibles**, con el videoportero Tab 7S Up y con Tab 5S Up.



**3 versiones de kit disponibles: no tienes más que elegir** la nueva placa unifamiliar acoplada a los nuevos porteros automáticos Voxie manos libres o con auricular.





## Las ventajas de la tecnología Due Fili Plus.



La tecnología Due Fili Plus garantiza conexiones perfectas entre todos los dispositivos por los que transitan alimentación, audio, vídeo y datos. Permite crear con la máxima facilidad sistemas de altas prestaciones para comunicación de videoporteros y porteros automáticos en todo tipo de edificios, tanto de nueva construcción como en caso de reforma.



### Hasta 6400 aparatos internos

Con la tecnología Due Fili Plus pueden realizarse instalaciones que controlan hasta un máximo de 484 aparatos externos y hasta 6.400 aparatos internos. Con la interfaz de ampliación es posible ampliar el sistema reproduciendo varias instalaciones Due Fili Plus hasta 32 bloques y 128 videocentralitas de conserjería.

### Hasta 1200 metros

Con la tecnología Due Fili Plus es posible realizar grandes instalaciones, con una distancia entre aparato interno y externo de hasta 1200 metros, sin pérdidas de calidad audio y vídeo de la señal. La señal se transporta con un único cable de diámetro reducido, integrado por dos hilos trenzados.

### Configuración sencilla

La tecnología Due Fili Plus permite una programación realmente simplificada. Directamente desde el aparato interno, el instalador puede realizar la programación con el aparato externo. Después de la codificación del aparato interno, el sistema también puede simular una llamada audio/vídeo desde el aparato externo para comprobar rápidamente que el montaje sea correcto.



**Para comunicar de forma eficaz y segura.**  
Una gama completa de videoporteros externos.



**Placas de superficie o de empotrar, monobloque, modulares o especiales a ras de pared.** Distintos tipos de instalación y disponibles en versión audio/video o solo audio, con cámaras, para encajar en el estilo arquitectónico existente -desde un antiguo palacio a una moderna urbanización- y asegurar un perfecto nivel de comunicación.

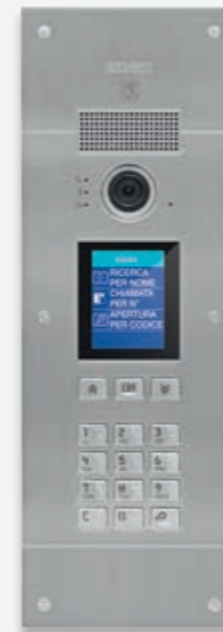

**Serie Pixel Up**  
fina y robusta, de acero inoxidable 316 con acabado cepillado. Cámara con objetivo gran angular y alta definición, sobresaliendo tan solo 3 mm de la pared.



**Serie Pixel**  
amplia modularidad, también para espacios reducidos.



**Serie Steely**  
Actual, lineal y sencilla, de acero. Perfecta reproducción de audio.









**Serie Patavium**  
Curvas sinuosas, belleza y elegancia. Realizada en latón satinado, es ideal para lugares nobles, especialmente edificios históricos.

# Índice

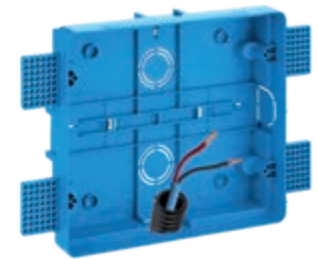

---

<b>Tipos de montaje</b>	34
<b>Tab 7S Up</b>	
Kit preconfigurado	36
Videoportero	38
<b>Tab 5S Up</b>	
Kit preconfigurado	40
Videoportero	42
<b>Voxie</b>	
Kits preconfigurados	44
Porteros automáticos	48

**Videoportero Tab 7S Up y Tab 5S Up: tipos de montaje**

Tipo de montaje	Modo
<p>Semiempotrado</p> 	 <p><b>Con cajas de empotrar cód. 40591 (Tab 7S Up) y cód. 40590 (Tab 5S Up).</b> De plástico, se puede montar en paredes de mampostería y paredes huecas. La caja garantiza que el videoportero <b>Tab 7S Up</b> y <b>Tab 5S Up</b> sobresalga <b>13,1 mm</b>.</p>
<p>De superficie</p> 	 <p><b>Con cajas de empotrar para paredes huecas y mampostería.</b> El soporte del videoportero está preparado para fijación en caja <math>\varnothing</math> 60 mm <b>V71701</b>, rectangular 3 módulos <b>V71303/V71703</b>, montada en horizontal o vertical, 4+4 módulos <b>6149</b> o <b>V71318/V71718</b> con accesorio <b>755S</b>.</p>
	 <p><b>Con tacos.</b> El soporte del videoportero se puede fijar a la pared con los 4 tacos suministrados, si está previsto solo el cable de conexión.</p>
<p>De sobremesa</p> 	 <p><b>Con base de sobremesa cód. 40596 (Tab 7S Up) y cód. 40595 (Tab 5S Up).</b> De plástico transparente, con gomas antideslizantes y pasacables para cable Due Fili Plus. <b>La base se sujeta al soporte del videoportero</b> con los tornillos suministrados.</p>

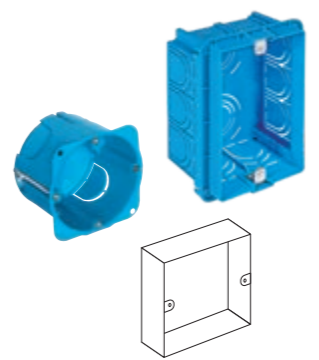
**Porteros automáticos Voxie: tipos de montaje**

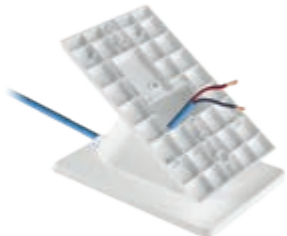
Tipo de montaje	Modo
<p>De superficie</p>  <p>Con microteléfono</p> <p>Manos libres</p>	 <p><b>Con cajas de empotrar para paredes huecas y mampostería.</b> Los porteros automáticos están preparados para fijación en caja <math>\varnothing</math> 60 mm <b>V71701</b>, rectangular 3 módulos <b>V71303/V71703</b> montada en vertical y caja cuadrada Estándar británico.</p>
	 <p><b>Con tacos.</b> Los porteros automáticos pueden fijarse a la pared con los <b>2 tacos suministrados</b>, si está previsto solo el cable de conexión.</p>
<p>De sobremesa</p>  <p>Con microteléfono</p> <p>Manos libres</p>	 <p><b>Con base de sobremesa cód. 40598.</b> De plástico blanco, está provista de pasacables para cable Due Fili Plus y tapitas antideslizantes. Con los tornillos suministrados, <b>la base se fija directamente a los porteros automáticos.</b></p>

## Tab 7S Up: kit preconfigurado Due Fili Plus

### Kit de videoportero manos libres unifamiliar

Kit de videoportero unifamiliar para la realización de una instalación de videoportero para una vivienda con tecnología Due Fili Plus.

El kit contiene:

- un videoportero manos libres Tab 7S Up con pantalla LCD 7" en color, provisto de teclado capacitivo y pantalla táctil para funciones de videoportero: hablar/escuchar, abrepuertas, autoencendido, desvío de llamada, servicios auxiliares (por ejemplo, luz de escalera), exclusión del timbre y llamadas intercomunicantes. Con Wi-Fi integrado para la llamada por smartphone con la aplicación Video Door.
- una placa audio/vídeo en color serie 1300/E de 1 módulo 40151, con unidad electrónica 40135 con caja para instalación de superficie o de empotrar.
- un alimentador 6922.1 con salida 30 Vcc, alimentación 110-240 V~ 50/60 Hz, montaje en carril DIN (60715 TH35), ocupa 8 módulos de 17,5 mm.

### Características principales

Kit de videoportero para la conexión con 2 únicos conductores no polarizados (trenzados) videoportero/alimentador, alimentador/placa, placa/cerradura, con desvío de llamada a smartphone (no incluido en el suministro) mediante la aplicación Video Door.

Se recomienda la utilización del cable 732H.E.100, 732H.E.500, 732I.C.100, 732I.E.100, 732I.E.500, que no se suministra. El kit se puede ampliar añadiendo otros videoporteros y placas.

Alimentación 110-240 Vca 50/60 Hz.

### Aplicación Video Door

Aplicación inmediata e intuitiva que permite controlar las funciones del videoportero desde el smartphone o tablet del usuario. Gracias al Wi-Fi integrado en el videoportero Tab 7S, 7S Up y 5S Up, a través de la aplicación es posible recibir llamadas desviadas de la placa, hacer llamadas intercomunicantes, abrir la cerradura, activar servicios auxiliares (encendido de luz de escalera, activar el riego, etc.) enviar y recibir mensajes de texto y consultar los que se hayan grabado.

gracias a su interfaz fácil e intuitiva, permite la configuración del dispositivo (smartphone o tablet) siguiendo sencillos pasos autoguiados y escaneando el código QR, que se muestra en la pantalla del videoportero, sin cambiar los ajustes del router o valerse de otros servicios para la configuración. La aplicación se ha actualizado añadiendo nuevas funciones "Multi-Instalación" y "Multi-Usuario".



Aplicación **Video Door** disponible en la página de Vimar o en Apple Store y Google Play



## Tab 7S Up: kit preconfigurado Due Fili Plus

### Kit de videoportero manos libres unifamiliar

#### ▲ K40517.E

Kit de videoportero unifamiliar manos libres en color Due Fili Plus que incluye:

- 1 videoportero Tab 7S Up (40517) blanco con Wi-Fi integrado para repetición de llamada por smartphone,
- 1 placa serie 1300/E de empotrar o de superficie de aluminio anodizado (40151),
- 1 unidad electrónica audio/vídeo (40135),
- 1 alimentador (6922.1)



Video Door

▲ K40517.E

## Videoportero Tab 7S Up Due Fili Plus

### Videoportero manos libres Tab 7S Up de superficie

Videoportero manos libres con pantalla LCD 7" en color. Cuenta con teclado capacitivo retroiluminado y pantalla táctil para funciones de videoportero: hablar/escuchar, abrepuertas, autoencendido, desvío de llamada, servicios auxiliares (tipo luz de escalera), visión de las imágenes de las cámaras de videovigilancia, exclusión del timbre y llamadas intercomunicantes.

Es posible ajustar el brillo, subir o bajar el volumen del timbre o excluirlo con la activación de la función "Usuario ausente", así como seleccionar el tipo de tono. Pueden diferenciarse los tonos para las llamadas desde puntos distintos, por ejemplo: placa externa, llamada desde fuera de la puerta, llamada intercomunicante. El videoportero se suministra con transmisor inductivo para personas con audífono.

### Características principales

- Alimentación: Bus Due Fili Plus.
- Entrada para alimentación adicional (6923).
- Pantalla LCD 7", 1024x600 píxeles, 16 millones de colores.
- Acabado pulido a espejo de la pantalla, en color blanco.
- Teclado capacitivo táctil con símbolos retroiluminados y pantalla táctil.
- Señalizaciones visuales para: nuevas notificaciones y mensajes, falta de conectividad Wi-Fi, estado puerta abierta/función Bufete profesional y exclusión del timbre.
- Videocontestador configurable.
- Petición prioritaria de ayuda a los puestos de conserjería. Función disponible solo si en la instalación está incluido el servicio de centralita de conserjería 40510.
- Agenda de instalación y menú de favoritos personalizable para acceso rápido.
- Configuración de usuario mediante interfaz gráfica.
- Timbre electrónico: con diversificación entre tonos distintos de llamada desde placa, intercomunicante y fuera de la puerta.
- Función Bufete profesional con franjas horarias y programación semanal.
- Entrada para llamada fuera de la puerta.
- Entrada para función "Alerta".
- Soporte para servicio de llamada remota por smartphone/tablet mediante conectividad Wi-Fi.
- Diseño para montaje:
  - semiempotrado en paredes de mampostería o paredes huecas con caja 40591;
  - de superficie con placa de enganche para la fijación a una caja de empotrar (redonda  $\varnothing$  60 mm Vimar V71701, rectangular 3 módulos V71303/V71703, montada en horizontal o vertical, 4+4 módulos 6149 o V71318/V71718 con accesorio 755S);
  - de sobremesa con base 40596.
- Medidas del videoportero: 189x171x24,4 mm (montaje de superficie), 189x171x13,1 mm (montaje semiempotrado).

### Conformidad a las normas

Directiva RED; directiva RoHS; normas EN 62368-1, EN 301 489-17, EN 300 328, EN 62311, EN 55032, EN 55035, EN 63000. Vimar SpA declara que el equipo radio es conforme a la directiva 2014/53/UE. El texto completo de la declaración de conformidad UE está recogido en la ficha del producto en la siguiente página web: [www.vimar.com](http://www.vimar.com). Reglamento REACH (UE) n. 1907/2006 – art. 33. El producto puede contener trazas de plomo.

### Tab 7S Up - Teclas y señalizaciones

Teclas	
	Hablar/Escuchar: - Contesta una llamada - Finaliza una conversación
	Abrepuertas (cerradura): activa la cerradura del aparato externo que está llamando/comunicando o de lo contrario del aparato externo principal. La función de la tecla se puede modificar mediante programación.
	Autoencendido: activa el aparato externo principal. La función de la tecla se puede modificar mediante programación.
	Exclusión del timbre.
	Activación auxiliar: activa el primer relé del sistema 2 Due Fili Plus (Aux 1). La función de la tecla se puede modificar mediante programación.
Señalizaciones	
	Nuevas notificaciones y mensajes.
	Falta de conectividad.
	Puerta abierta / Estado función Bufete profesional.
	Timbre excluido / No molesten.

### 40517 - Pantalla, teclas y caja de bornes

- Pantalla táctil LCD 7".
- Micrófono.
- Señalizaciones.
- Teclas.
- Alojamiento para microtarjeta SD.
- Soporte de fijación.
- Caja de bornes para la conexión del videoportero: a la instalación Due Fili Plus, a un pulsador externo para llamada desde fuera de la puerta, a un timbre para la repetición de llamada y a un contacto para "Función Alerta".

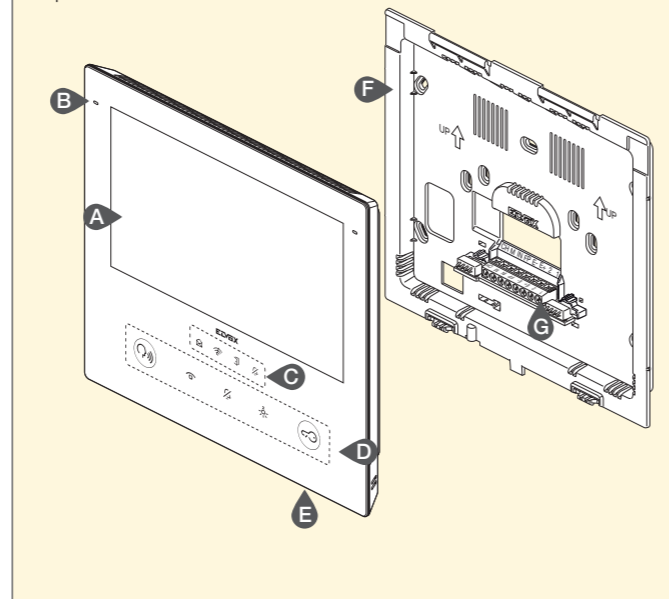

## Videoportero Tab 7S Up Due Fili Plus

### Videoportero manos libres Tab 7S Up de superficie

- ▲ 40517 Videoportero manos libres Tab 7S Up de superficie para sistema Due Fili Plus, Wi-Fi integrado para repetición de llamada por smartphone con aplicación específica, pantalla táctil en color LCD 7", teclado capacitivo para funciones de videoportero y llamadas intercomunicantes, videocontestador, transmisor inductivo para audífonos, soporte para fijación en caja rectangular o redonda, montaje de superficie o semi-empotrado, blanco

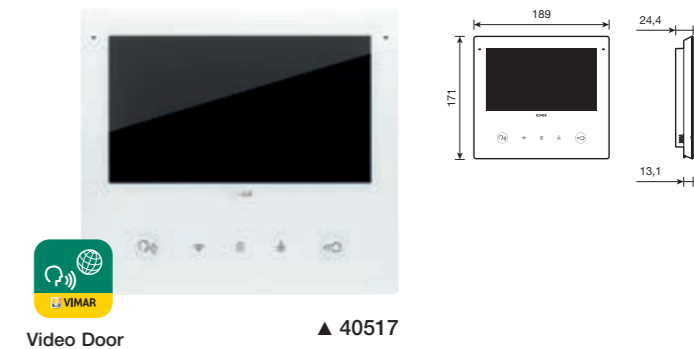

### Accesorios

- ▲ 40596 Base de sobremesa para videoporteros serie Tab 7S Up
- ▲ 40591 Caja de empotrar para videoporteros serie Tab 7S Up (GW 850 °C) para paredes huecas y mampostería, azul

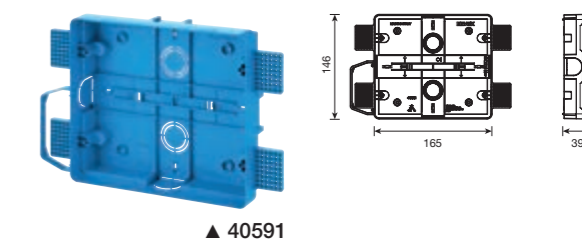
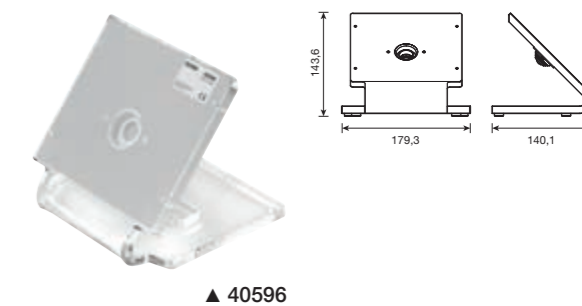

Aplicación **Video Door** disponible en la página de Vimar o en Apple Store y Google Play

## Tab 5S Up: kit preconfigurado Due Fili Plus

### Kit de videoportero manos libres unifamiliar

Kit de videoportero unifamiliar para la realización de una instalación de videoportero para una vivienda con tecnología Due Fili Plus.

El kit contiene:

- un videoportero manos libres Tsb 5S Up con pantalla LCD 5" en color, provisto de teclado capacitivo y pantalla táctil para funciones de videoportero: hablar/escuchar, abrepuertas, autoencendido, desvío de llamada, servicios auxiliares (por ejemplo, luz de escalera), exclusión del timbre y llamadas intercomunicantes. Con Wi-Fi integrado para la llamada por smartphone con la aplicación Video Door.
- una placa audio/vídeo en color serie 1300/E de 1 módulo 40151, con unidad electrónica 40135 con caja para instalación de superficie o de empotrar.
- un alimentador 6922.1 con salida 30 Vcc, alimentación 110-240 V~ 50/60 Hz, montaje en carril DIN (60715 TH35), ocupa 8 módulos de 17,5 mm.

### Características principales

Kit de videoportero para la conexión con 2 únicos conductores no polarizados (trenzados) videoportero/alimentador, alimentador/placa, placa/cerradura, con desvío de llamada a smartphone (no incluido en el suministro) mediante la aplicación Video Door.

Se recomienda la utilización del cable 732H.E.100, 732H.E.500, 732I.C.100, 732I.E.100, 732I.E.500, que no se suministra. El kit se puede ampliar añadiendo otros videoporteros y placas.

Alimentación 110-240 Vca 50/60 Hz.

### Aplicación Video Door

Aplicación inmediata e intuitiva que permite controlar las funciones del videoportero desde el smartphone o tablet del usuario. Gracias al Wi-Fi integrado en el videoportero Tab 7S, 7S Up y 5S Up, a través de la aplicación es posible recibir llamadas desviadas de la placa, hacer llamadas intercomunicantes, abrir la cerradura, activar servicios auxiliares (encendido de luz de escalera, activar el riego, etc.) enviar y recibir mensajes de texto y consultar los que se hayan grabado.

gracias a su interfaz fácil e intuitiva, permite la configuración del dispositivo (smartphone o tablet) siguiendo sencillos pasos autoguiados y escaneando el código QR, que se muestra en la pantalla del videoportero, sin cambiar los ajustes del router o valerse de otros servicios para la configuración. La aplicación se ha actualizado añadiendo nuevas funciones "Multi-Instalación" y "Multi-Usuario".



Aplicación **Video Door** disponible en la página de Vimar o en Apple Store y Google Play



## Tab 5S Up: kit preconfigurado Due Fili Plus

### Kit de videoportero manos libres unifamiliar

#### K40515.E

Kit de videoportero unifamiliar manos libres en color Due Fili Plus que incluye:

- 1 videoportero Tab 5S Up (40515) blanco con Wi-Fi integrado para repetición de llamada por smartphone,
- 1 placa serie 1300/E de empotrar o de superficie de aluminio anodizado (40151),
- 1 unidad electrónica audio/vídeo (40135),
- 1 alimentador (6922.1)



Video Door

K40515.E

**Videoportero manos libres Tab 5S Up de superficie**

Videoportero manos libres con pantalla LCD 5" en color. Cuenta con teclado capacitivo retroiluminado y pantalla táctil para funciones de videoportero: hablar/escuchar, abrepuertas, autoencendido, desvío de llamada, servicios auxiliares (tipo luz de escalera), visión de las imágenes de las cámaras de videovigilancia, exclusión del timbre y llamadas intercomunicantes.

Es posible ajustar el brillo, subir o bajar el volumen del timbre o excluirlo con la activación de la función "Usuario ausente", así como seleccionar el tipo de tono. Pueden diferenciarse los tonos para las llamadas desde puntos distintos, por ejemplo: placa externa, llamada desde fuera de la puerta, llamada intercomunicante. El videoportero se suministra con transmisor inductivo para personas con audífono.

**Características principales**

- Alimentación: Bus Due Fili Plus.
- Entrada para alimentación adicional (6923).
- Pantalla LCD 5", 800x480 píxeles, 16 millones de colores.
- Acabado pulido a espejo de la pantalla, en color blanco.
- Teclado capacitivo táctil con símbolos retroiluminados y pantalla táctil.
- Señalizaciones visuales para: nuevas notificaciones y mensajes, falta de conectividad Wi-Fi, estado puerta abierta/función Bufete profesional y exclusión del timbre.
- Videocontestador configurable.
- Petición prioritaria de ayuda a los puestos de conserjería. Función disponible solo si en la instalación está incluido el servicio de centralita de conserjería 40510.
- Agenda de instalación y menú de favoritos personalizable para acceso rápido.
- Configuración de usuario mediante interfaz gráfica.
- Timbre electrónico: con diversificación entre tonos distintos de llamada desde placa, intercomunicante y fuera de la puerta.
- Función Bufete profesional con franjas horarias y programación semanal.
- Entrada para llamada fuera de la puerta.
- Entrada para función "Alerta".
- Soporte para servicio de llamada remota por smartphone/tablet mediante conectividad Wi-Fi.
- Diseño para montaje:
  - semiempotrado en paredes de mampostería o paredes huecas con caja 40590;
  - de superficie con placa de enganche para la fijación a una caja de empotrar (redonda ø 60 mm Vimar V71701, rectangular 3 módulos V71303/V71703, montada en horizontal o vertical, 4+4 módulos 6149 o V71318/V71718 con accesorio 755S);
  - de sobremesa con base 40595.
- Medidas del videoportero: 148x158x24,4 mm (montaje de superficie), 148x158x13,1 mm (montaje semiempotrado).

**Conformidad a las normas**

Directiva RED; directiva RoHS; normas EN 62368-1, EN 301 489-17, EN 300 328, EN 62311, EN 55032, EN 55035, EN 63000. Vimar SpA declara que el equipo radio es conforme a la directiva 2014/53/UE. El texto completo de la declaración de conformidad UE está recogido en la ficha del producto en la siguiente página web: [www.vimar.com](http://www.vimar.com). Reglamento REACH (UE) n. 1907/2006 – art. 33. El producto puede contener trazas de plomo.

**Tab 5S Up - Teclas y señalizaciones**

Teclas	
	Hablar/Escuchar: - Contesta una llamada - Finaliza una conversación
	Abrepuertas (cerradura): activa la cerradura del aparato externo que está llamando/comunicando o de lo contrario del aparato externo principal. La función de la tecla se puede modificar mediante programación.
	Autoencendido: activa el aparato externo principal. La función de la tecla se puede modificar mediante programación.
	Exclusión del timbre.
	Activación auxiliar: activa el primer relé del sistema 2 Due Fili Plus (Aux 1). La función de la tecla se puede modificar mediante programación.

Señalizaciones	
	Nuevas notificaciones y mensajes.
	Falta de conectividad.
	Puerta abierta / Estado función Bufete profesional.
	Timbre excluido / No molesten.

**40515 - Pantalla, teclas y caja de bornes**

A) Pantalla táctil LCD 5".  
 B) Micrófono.  
 C) Señalizaciones.  
 D) Teclas.  
 E) Soporte de fijación.  
 F) Caja de bornes para la conexión del videoportero: a la instalación Due Fili Plus, a un pulsador externo para llamada desde fuera de la puerta, a un timbre para la repetición de llamada y a un contacto para "Función Alerta".

**Videoportero manos libres Tab 5S Up de superficie**

<b>40515</b>	Videoportero manos libres Tab 5S UP de superficie para sistema Due Fili Plus, Wi-Fi integrado para repetición de llamada por smartphone con aplicación específica, pantalla táctil en color LCD 5", teclado capacitivo para funciones de videoportero y llamadas intercomunicantes, videocontestador, transmisor inductivo para audífonos, soporte para fijación en caja rectangular o redonda, instalación de superficie o semi-empotrado, blanco
--------------	--

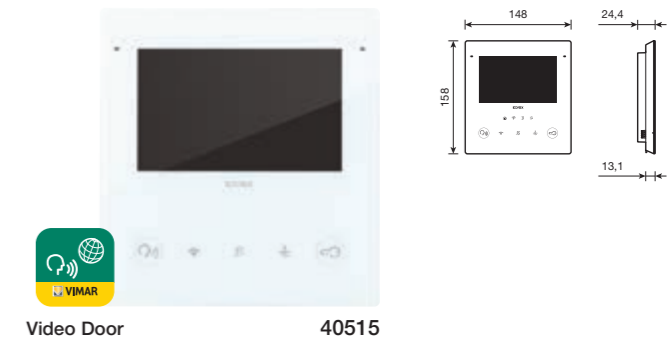

**Accesorios**

<b>40595</b>	Base de sobremesa para videoporteros serie Tab 5S Up
<b>40590</b>	Caja de empotrar para videoporteros serie Tab 5S Up (GW 850 °C) para paredes huecas y mampostería, azul

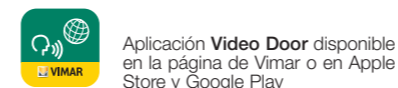
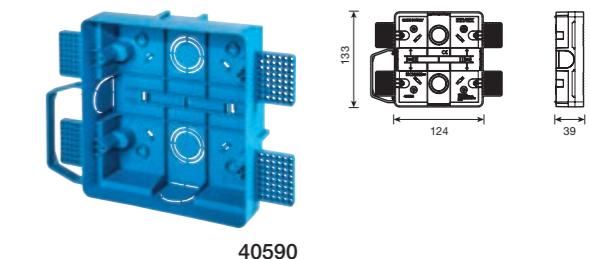
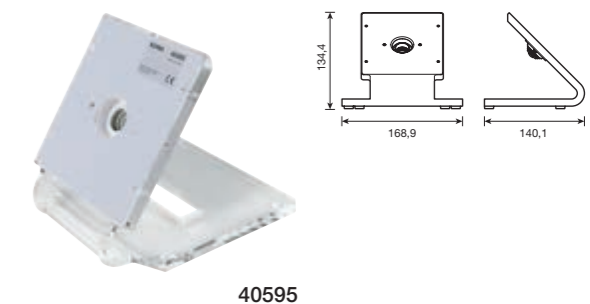

## Voxie: kits preconfigurados Due Fili Plus

### Kit de portero automático unifamiliar con porteros automáticos con auricular

Kit de portero automático unifamiliar para la realización de una instalación de portero automático Due Fili Plus para una vivienda.

El kit contiene:

- un portero automático Voxie con auricular y 2 botones (40540), para las funciones abrepuertas y servicio auxiliar (por ejemplo, luz de escalera). Es posible ajustar el volumen y excluir el timbre. Dispone de señalizaciones luminosas con: LED blanco, para llamada entrante, puerta abierta y servicio activo de apertura automática de la cerradura; LED rojo, para llamada perdida desde la centralita y señal de alerta. Como alternativa, un portero automático Voxie con auricular y 6 botones (40542), con las mismas funciones del anterior, pero con 4 botones adicionales programables para llamadas intercomunicantes, funciones y servicios auxiliares.
- una placa audio serie 1300/E de 1 módulo 40141, con 1 pulsador de llamada, unidad electrónica 40131 y caja para instalación de superficie o de empotrar.
- un alimentador 40100 con salida 28 Vcc, alimentación 110-240 V~ 50/60 Hz, montaje en carril DIN (60715 TH35), ocupa 6 módulos de 17,5 mm.

### Características principales

Kit de portero automático para la conexión con 2 únicos conductores no polarizados (trenzados) interfono/alimentador, alimentador/placa, placa/cerradura.

Se recomienda la utilización del cable 732H.E.100, 732H.E.500, 732I.C.100, 732I.E.100, 732I.E.500, que no se suministra. El kit se puede ampliar añadiendo otros interfonos y placas.

Alimentación 110-240 Vca 50/60 Hz.

La programación de los porteros automáticos es posible en tres modos distintos:

- simplificado mediante conmutador DIP;
- con los botones del propio portero automático y la placa externa principal;
- mediante software dedicado.

## Voxie: kits preconfigurados Due Fili Plus

### Kit de portero automático unifamiliar

- ▲ **K40540.E** Kit de portero automático unifamiliar Due Fili Plus que incluye:
  - 1 unidad electrónica audio (40131),
  - 1 placa audio de 1 botón (40141), caja de empotrar 1 módulo (91K1),
  - 1 portero automático con auricular Voxie con 2 botones (40540),
  - 1 alimentador (40100)
- ▲ **K40542.E** Kit de portero automático unifamiliar Due Fili Plus que incluye:
  - 1 unidad electrónica audio (40131),
  - 1 placa audio de 1 botón (40141), caja de empotrar 1 módulo (91K1),
  - 1 portero automático con auricular Voxie con 6 botones (40542),
  - 1 alimentador (40100)



▲ K40540.E



▲ K40542.E



## Voxie: kits preconfigurados Due Fili Plus

### Kit de portero automático unifamiliar manos libres

Kit de portero automático unifamiliar para la realización de una instalación de portero automático Due Fili Plus para una vivienda.

El kit contiene:

- un portero automático manos libres Voxie con 7 botones (40547), 3 para las funciones Hablar/Escuchar, abrepuertas, servicio auxiliar (por ejemplo, luz de escalera) y 4 programables para llamadas intercomunicantes, funciones y servicios auxiliares. Es posible ajustar el volumen de conversación, el volumen del timbre y excluirlo. Dispone de señalizaciones luminosas con: LED blanco, para comunicación en curso, llamada entrante, puerta abierta y servicio activo de apertura automática de la cerradura; LED rojo, para llamada perdida desde la centralita y señal de alerta. El portero automático está provisto de función transmisor inductivo para personas que llevan audífonos.
- una placa audio serie 1300/E de 1 módulo 40141, con 1 pulsador de llamada, unidad electrónica 40131 y caja para instalación de superficie o de empotrar.
- un alimentador 40100 con salida 28 Vcc, alimentación 110-240 V~ 50/60 Hz, montaje en carril DIN (60715 TH35), ocupa 6 módulos de 17,5 mm.

### Características principales

Kit de portero automático para la conexión con 2 únicos conductores no polarizados (trenzados) interfono/alimentador, alimentador/placa, placa/cerradura.

Se recomienda la utilización del cable 732H.E.100, 732H.E.500, 732I.C.100, 732I.E.100, 732I.E.500, que no se suministra. El kit se puede ampliar añadiendo otros interfonos y placas.

Alimentación 110-240 Vca 50/60 Hz.

La programación de los porteros automáticos es posible en tres modos distintos:

- simplificado mediante conmutador DIP;
- con los botones del propio portero automático y la placa externa principal;
- mediante software dedicado.

## Voxie: kits preconfigurados Due Fili Plus

### Kit de portero automático manos libres unifamiliar

- ▲ **K40547.E** Kit de portero automático unifamiliar Due Fili Plus que incluye:
- 1 unidad electrónica audio (40131),
  - 1 placa audio de 1 botón (40141), caja de empotrar 1 módulo (91K1),
  - 1 portero automático manos libres Voxie con 7 botones (40547),
  - 1 alimentador (40100)



▲ K40547.E

## Porteros automáticos Voxie Due Fili Plus

**Porteros automáticos Voxie de superficie con auricular**  
Porteros automáticos con auricular, 2 y 6 botones. Están provistos de botones para las funciones abrepuertas, servicio auxiliar (por ejemplo, luz de escalera), ajuste del volumen timbre y exclusión del timbre. En la versión con 6 botones, 4 de ellos son programables para llamadas intercomunicantes, funciones y servicios auxiliares.

Los porteros automáticos adoptan el sistema de "multi programación", con la programación simplificada mediante conmutador DIP o con los botones del propio portero automático y la placa externa principal (MASTER) o bien mediante el software específico.

El portero automático 40540.D está provisto de función transmisor inductivo para personas que llevan audífonos.

### Características principales

- Alimentación: Bus Due Fili Plus.
- 1 botón para abrepuertas/llamada a centralita y 1 botón para servicios auxiliares (luz de escalera).
- 4 botones adicionales configurables (40542).
- Timbre diferenciado para llamadas desde placa, fuera de la puerta e intercomunicantes.
- Ajuste del volumen de los timbres de llamada y de las señales acústicas en tres niveles, además de exclusión mediante selector.
- Ajuste del volumen de comunicación del auricular en dos niveles -normal y aumentado-, mediante puente interior accesible durante la instalación.
- Función "Bufete profesional", apertura automática de la cerradura al llegar una llamada desde la placa con tiempo de activación aleatorio.
- Llamada intercomunicante "General" de apartamento (40542).
- Función "Paging": envío de un anuncio público unidireccional a otros dispositivos manos libres habilitados del mismo grupo (40542).
- Señalización:
  - LED blanco, para llamada entrante, puerta abierta y apertura automática de cerradura activada;
  - LED rojo, para llamada perdida desde centralita y alerta.
- Entrada para llamada fuera de la puerta.
- Entrada para función "Alerta".
- Diseñado para montaje:
  - de superficie para la fijación a una caja de empotrar (redonda  $\varnothing$  60 mm Vimar V71701, rectangular 3 módulos V71303/V71703, montada en vertical y caja cuadrada para estándar británico);
  - de sobremesa con base 40598.
- Medidas del interfono: 200x95x28,5 mm









### Conformidad a las normas

Directiva RED; directiva RoHS; normas EN 55032, EN 55035, EN 62368-1, EN IEC 63000.

Vimar SpA declara que el equipo radio es conforme a la directiva 2014/53/UE. El texto completo de la declaración de conformidad UE está recogido en la ficha del producto en la siguiente página web: [www.vimar.com](http://www.vimar.com).

Reglamento REACH (UE) n. 1907/2006 – art. 33. El producto puede contener trazas de plomo.

### Voxie (40540, 40540.D y 40542) - Teclas y señalizaciones

	<ul style="list-style-type: none"> <li>• Abrepuertas (cerradura): activa la cerradura del aparato externo; con el auricular descolgado sin comunicar, realiza la llamada a centralita *.</li> <li>• Señalización (LED blanco):                     <ul style="list-style-type: none"> <li>- llamada entrante, parpadeante;</li> <li>- puerta abierta, encendido fijo;</li> <li>- apertura automática de cerradura activada, parpadeo corto;</li> <li>- puerta abierta y apertura automática de cerradura activada, encendido fijo con apagado corto.</li> </ul> </li> </ul>
	Activación auxiliar (luz de escalera): activa el primer relé del sistema Due Fili Plus (Aux 1) *.
	Timbre excluido.
	Señalización (LED rojo): <ul style="list-style-type: none"> <li>- alerta, parpadeo rápido;</li> <li>- llamada perdida desde centralita, encendido fijo con apagado corto.</li> </ul>
	Botón 1: activa el segundo relé del sistema Due Fili Plus (69RH / 69PH) *.
	Botón 2: llamada intercomunicante "General" de apartamento *.
	Botón 3: F1 última placa llamada *.
	Botón 4: F2 última placa llamada *.

\* Las funciones asociadas a los botones se pueden modificar con la programación, para ejecutar otras funciones auxiliares o llamadas intercomunicantes.

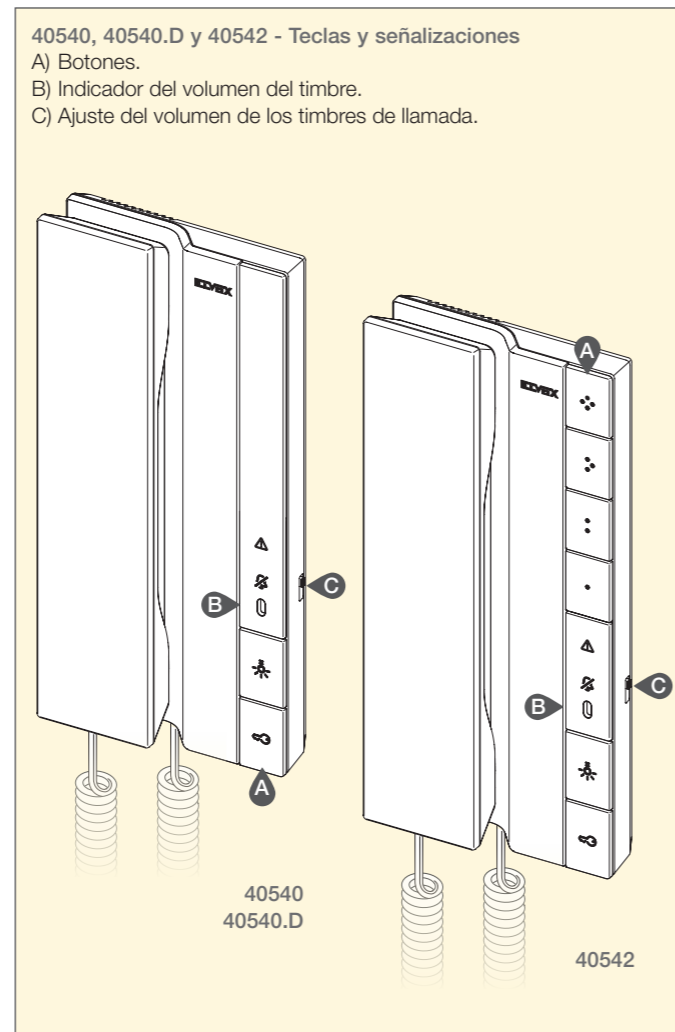

## Porteros automáticos Voxie Due Fili Plus

**Porteros automáticos Voxie de superficie con auricular**

▲ 40540	Portero automático con auricular Voxie para sistema Due Fili Plus, con 2 pulsadores para las funciones de abrepuertas y servicio auxiliar (luz de escalera), montaje de superficie, blanco
▲ 40540.D	Como arriba, con transmisor inductivo para audífonos
▲ 40542	Portero automático auricular Voxie para sistema Due Fili Plus, con 6 pulsadores para funciones de abrepuertas y servicio auxiliar (luz de escalera), 4 pulsadores programables para funciones y servicios auxiliares, montaje de superficie, blanco

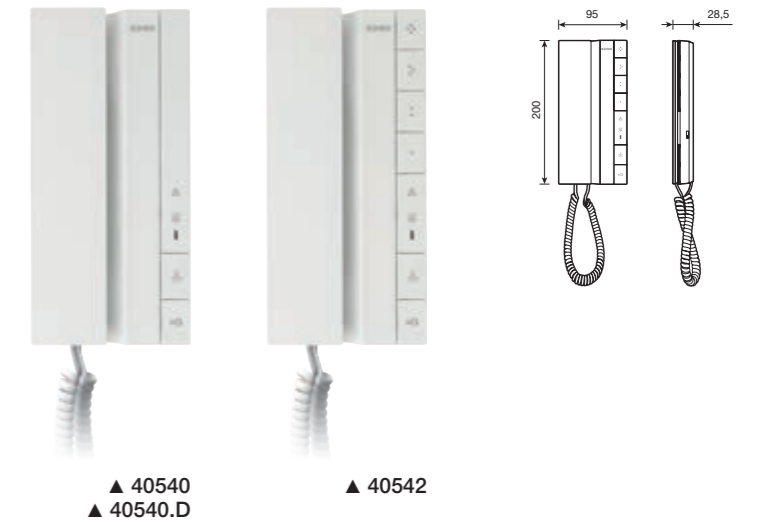

### Accesorios

▲ 40598	Base de sobremesa para porteros automáticos serie Voxie, blanco
---------	---

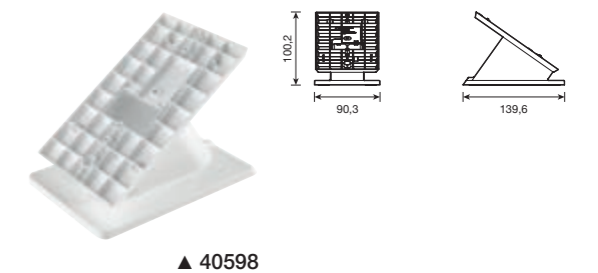

## Porteros automáticos Voxie Due Fili Plus

### Porteros automáticos manos libres Voxie de superficie

Portero automático manos libres con 7 botones. Cuenta con botones para funciones Hablar/Escuchar, abrepuertas, servicio auxiliar (por ejemplo, luz de escalera) y 4 botones programables para llamadas intercomunicantes, funciones y servicios auxiliares; ajuste del volumen de comunicación, del volumen del timbre y exclusión del mismo.

Los porteros automáticos adoptan el sistema de "multi programación", con la programación simplificada mediante conmutador DIP o con los botones del propio portero automático y la placa externa principal (MASTER) o bien mediante el software específico.

El portero automático está provisto de función transmisor inductivo para personas que llevan audífonos.

#### Características principales

- Alimentación: Bus Due Fili Plus.
- 1 botón para abrepuertas/llamada a centralita, 1 botón para servicios auxiliares (luz de escalera) y 1 botón Hablar/Escuchar para activación/desactivación de la comunicación audio.
- 4 botones adicionales configurables.
- Timbre diferenciado para llamadas desde placa, fuera de la puerta e intercomunicantes.
- Ajuste del volumen de los timbres de llamada y de las señales acústicas en tres niveles, además de exclusión mediante selector.
- Ajuste del volumen de comunicación, mediante selector lateral del portero automático.
- Función "Bufete profesional", apertura automática de la cerradura al llegar una llamada desde la placa con tiempo de activación aleatorio.
- Llamada intercomunicante "General" de apartamento.
- Función "Paging": envío de un anuncio público unidireccional a otros dispositivos manos libres habilitados del mismo grupo
- Señalización:
  - LED blanco, para llamada entrante, puerta abierta y apertura automática de cerradura activada;
  - LED rojo, para llamada perdida desde centralita y alerta.
- Entrada para llamada fuera de la puerta.
- Entrada para función "Alerta".
- Diseñado para montaje:
  - de superficie para la fijación a una caja de empotrar (redonda  $\varnothing$  60 mm Vimar V71701, rectangular 3 módulos V71303/V71703, montada en vertical y caja cuadrada para estándar británico);
  - de sobremesa con base 40598.
- Medidas del interfono: 146x95x19,8 mm









#### Conformidad a las normas

Directiva RED; directiva RoHS; normas EN 55032, EN 55035, EN 62368-1, EN IEC 63000.

Vimar SpA declara que el equipo radio es conforme a la directiva 2014/53/UE. El texto completo de la declaración de conformidad UE está recogido en la ficha del producto en la siguiente página web: [www.vimar.com](http://www.vimar.com).

Reglamento REACH (UE) n. 1907/2006 – art. 33. El producto puede contener trazas de plomo.

### Voxie (40547) - Teclas y señalizaciones

	<ul style="list-style-type: none"> <li>• Hablar/Escuchar: activa la comunicación audio; si se pulsa estando en reposo y después se pulsa el abrepuertas, realiza la llamada a centralita.</li> <li>• Señalización (LED blanco):                     <ul style="list-style-type: none"> <li>- comunicación en curso, encendido fijo;</li> <li>- en reposo parpadea después de pulsar el botón Hablar/Escuchar, a la espera del abrepuertas para la llamada a centralita;</li> <li>- durante la comunicación se apaga al pulsar el botón Silenciar (botón 2).</li> </ul> </li> </ul>
	<ul style="list-style-type: none"> <li>• Abrepuertas (cerradura): activa la cerradura del aparato externo; estando en reposo, si después se pulsa el botón Hablar/Escuchar envía la llamada a centralita *.</li> <li>• Señalización (LED blanco):                     <ul style="list-style-type: none"> <li>- llamada entrante, parpadeante;</li> <li>- puerta abierta, encendido fijo;</li> <li>- apertura automática de cerradura activada, parpadeo corto;</li> <li>- puerta abierta y apertura automática de cerradura activada, encendido fijo con apagado corto.</li> </ul> </li> </ul>
	Activación auxiliar (luz de escalera): activa el primer relé del sistema Due Fili Plus (Aux 1) *.
	Timbre excluido.
	Señalización (LED rojo): <ul style="list-style-type: none"> <li>- alerta, parpadeo rápido;</li> <li>- llamada perdida desde centralita, encendido fijo con apagado corto.</li> </ul>
	Botón 1: activa el segundo relé del sistema Due Fili Plus (69RH / 69PH) *.
	Botón 2 *: <ul style="list-style-type: none"> <li>- en reposo, llamada intercomunicante "General" de apartamento;</li> <li>- comunicando, Silenciar (excluye el micrófono del portero automático, quedándose activado el altavoz).</li> </ul>
	Botón 3: F1 última placa llamada *.
	Botón 4: F2 última placa llamada *.

\* Las funciones asociadas a los botones se pueden modificar con la programación, para ejecutar otras funciones auxiliares o llamadas intercomunicantes.

### 40547 - Teclas y señalizaciones

- A) Altavoz.
- B) Micrófono.
- C) Botones.
- D) Indicador del volumen del timbre.
- E) Ajuste del volumen de los timbres de llamada.
- F) Ajuste del volumen de comunicación.

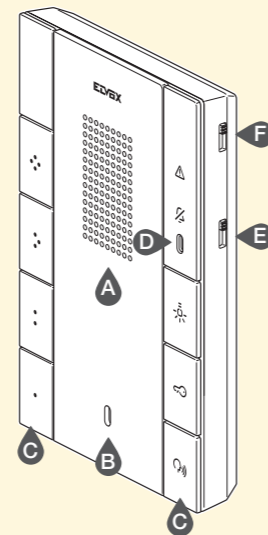

## Porteros automáticos Voxie Due Fili Plus

### Porteros automáticos manos libres Voxie de superficie

- ▲ 40547 Portero automático manos libres Voxie para sistema Due Fili Plus, con 7 pulsadores para funciones de respuesta, abrepuertas y servicio auxiliar (luz de escalera), 4 pulsadores programables para funciones y servicios auxiliares, transmisor inductivo para audífonos montaje de superficie, blanco

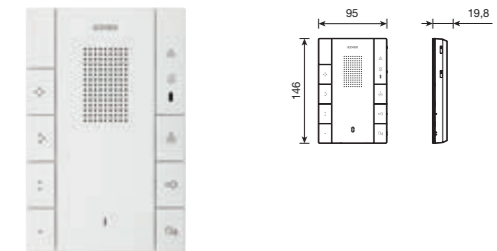

▲ 40547

### Accessories

- ▲ 40598 Base de sobremesa para porteros automáticos serie Voxie, blanco

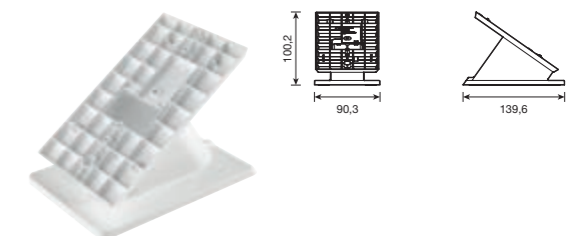

▲ 40598

# Más opciones para ti

**Somos un equipo de profesionales** que proporcionan un asesoramiento experto y soluciones personalizadas para automatizar, conectar y monitorizar todo el edificio garantizando una estética total y la coordinación de todos los dispositivos.

**vimar.com** - nuestra plataforma de servicios online, disponible 24 horas al día, 7 días a la semana. El know-how de Vimar al alcance de tu mano.

**Navega por el catálogo online**, una base de datos detallada con todas nuestras referencias con planos técnicos, manuales de instrucciones y fotos de los productos.

Ve a la **sección Descargar** y elige tu idioma:

- **Catálogos** y **folletos dedicados** a nuestra gama de productos, sistemas y soluciones.
- Sección **vídeos** tutoriales, disponibles también en el Canal You Tube.

De la página de inicio ve a la sección **Novedades** para estar al día y a la sección **Referencias** para estar informado acerca de nuestros últimos **Proyectos**.



# Energia Positiva. Insieme

