







**41018**

Οθόνη 3,5"

Ευρετήριο

Informazioni generali	4
Descrizione	4
Tasti e connessioni	4
Funzionamento	5
Utilizzo Filtri Rubrica	6
Filtri Iniziali.....	6
Filtro Edificio	6
Filtro Scala.....	7
Visualizzazione Informazioni aggiuntive	8
Informazioni di chiamata.....	8
Messaggi di notifica	9
Funzioni	10
Chiamata da rubrica ad interno	10
Ricerca di nome in rubrica tramite tastiera (multitap).....	10
Chiamata a Centralino	11
Chiamata da tastiera	11
Controllo varchi.....	12
Configurazione da dispositivo	13
Accesso alla programmazione	13
Menù Amministratore	14
Rubrica 	15
Accessi 	16
Display.....	21
Posto Esterno 	26
Password.....	26
Menù Installatore	27
Rubrica 	28
Accessi 	30
Display.....	37
Posto Esterno	42
Info 	61
Sistema.....	61
Password.....	62
Configurazione avanzata da PC	63
Aggiornamento	63
Aggiornamento manuale	63
Aggiornamento automatico	63

Γενικές πληροφορίες

Περιγραφή

Οθόνη 3,5" για ηλεκτρονικές μονάδες ήχου ή ήχου/εικόνας, η οποία διαθέτει τα εξής:

- 3 πλήκτρα για κλήσεις από κατάλογο, με οπίσθιο φωτισμό με λευκές λυχνίες LED
- 1 είσοδος που μπορεί να διαμορφωθεί ως εξωτερικό μπουτόν ανοίγματος πόρτας CA ή ανοικτής πόρτας PA, συμπληρώνεται με πρόσοψη ήχου.

Η μονάδα οθόνης παρέχει τη λειτουργία κλήσης από τον κατάλογο του εξωτερικού σταθμού στον οποίο είναι εγκατεστημένη.

Εάν ο εξωτερικός σταθμός διαθέτει πληκτρολόγιο κωδ. 41019, οι κλήσεις προς τους εσωτερικούς σταθμούς μπορούν να πραγματοποιηθούν επίσης με την πληκτρολόγηση του επιθυμητού αριθμού με το πληκτρολόγιο.

Ο μηχανισμός παρέχει επίσης ένα οπτικό σήμα των φάσεων λειτουργίας του εξωτερικού σταθμού, όπως για παράδειγμα, ενδείξεις «κλήσης σε εξέλιξη» και «συνομιλίας», εκτός από το σήμα που αφορά τις μονάδες ελέγχου δόδων.

Η μονάδα οθόνης διαθέτει μενού εγκατάστασης από το οποίο είναι δυνατή η διαχείριση των βασικών παραμέτρων διαμόρφωσης του εξωτερικού σταθμού.

Πλήκτρα και συνδέσεις

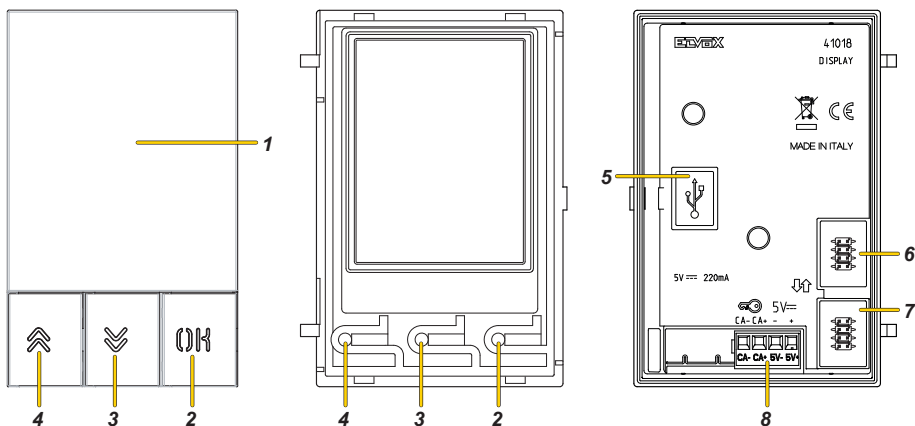

1. Οθόνη 3,5"
2. Μπουτόν **OK**
3. Μπουτόν **⏏** (ΚΑΤΩ)
4. Μπουτόν **⏏** (ΠΑΝΩ)
5. Συνδετήρας Mini USB για σύνδεση σε Η/Υ.
6. Συνδετήρας για τη σύνδεση στην προηγούμενη ηλεκτρονική μονάδα
7. Συνδετήρας για τη σύνδεση στην επόμενη ηλεκτρονική μονάδα
8. Αφαιρούμενη κλέμα σύνδεσης CA- / CA+ = Προγραμματιζόμενη είσοδος μέσω λογισμικού διαμόρφωσης (για παράδειγμα, έλεγχος ανοίγματος κλειδαριάς, αισθητήρας για επισήμανση ανοικτής πόρτας, έλεγχος διαθέσιμων λειτουργιών στην εγκατάσταση).

Σημείωση: συνδέστε σε καθαρή, απομονωμένη επαφή τύπου SELV.

Λειτουργία

Στην κατάσταση αναμονής, η οθόνη εμφανίζει μια αρχική σελίδα, η οποία περιλαμβάνει τα απαιτούμενα στοιχεία για πρόσβαση στις διαθέσιμες λειτουργίες.

Οι λειτουργίες και, κατά συνέπεια, η εμφάνιση της αρχικής σελίδας διαφέρουν ανάλογα με τον προγραμματισμό του καταλόγου (έως 8192 στοιχεία) και των κωδικών ελέγχου διόδων (έως 2000 κωδικό για εγκαταστάσεις Due Fili Plus). Τόσο ο κατάλογος όσο και οι κωδικό μπορούν να προγραμματιστούν με [τη χρήση του λογισμικού διαμόρφωσης από Η/Υ](#) ή απευθείας από το σχετικό [μενού διαμόρφωσης της οθόνης](#) (μόνο για εγκαταστάσεις Due Fili Plus).

Μετά την πρώτη ενεργοποίηση, χωρίς να έχετε προγραμματίσει κανέναν κατάλογο, ο μηχανισμός έχει την εξής εμφάνιση:



Χωρίς πληκτρολόγιο



Με εγκατεστημένο πληκτρολόγιο

Μετά τον προγραμματισμό του καταλόγου, η λειτουργία αναμονής εμφανίζεται όπως παρακάτω:

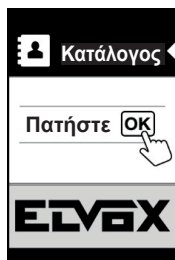

Χωρίς πληκτρολόγιο



Με πίνακα

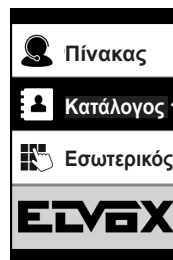

Με πίνακα με πληκτρολόγιο

Σημείωση: ο κατάλογος (έως 8192 στοιχεία) και οι κωδικόί ελέγχου διόδων (έως 2000 κωδικό για εγκαταστάσεις Due Fili Plus) μπορούν να προγραμματιστούν με τη χρήση του λογισμικού διαμόρφωσης από Η/Υ ή απευθείας από το σχετικό μενού διαμόρφωσης της οθόνης (μόνο για εγκαταστάσεις Due Fili Plus).

Μετά τον προγραμματισμό της οθόνης, μπορείτε να αποφασίσετε με ποιον τρόπο θα εμφανίζονται οι λειτουργίες στην αρχική σελίδα μέσω του τμήματος [Προγραμματισμός/Οθόνη/Πλοήγηση](#)



Απευθείας



Με δυνατότητα πλοήγησης

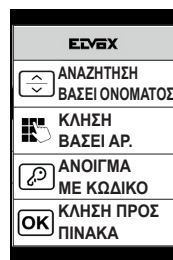

Εκτεταμένος

Χρήση φίλτρων καταλόγου

Με βάση τον προγραμματισμό που πραγματοποιείται μέσω του SaveProg, μπορείτε να ενεργοποιήσετε μια σειρά φίλτρων για να είναι δυνατή η πρόσβαση του χρήστη ανάλογα με τις ανάγκες του.

Τα διαθέσιμα φίλτρα είναι τα εξής:

- Φίλτρο αρχικών
- Φίλτρο κτηρίου
- Φίλτρο σκάλας

Φίλτρο αρχικών

Αυτό το φίλτρο παρέχει τη δυνατότητα πρόσβασης σε ένα τμήμα του καταλόγου που προσδιορίζεται από τα ονόματα που αρχίζουν με το επιλεγμένο γράμμα.

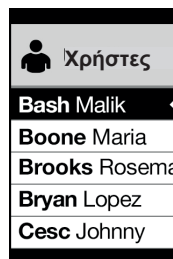
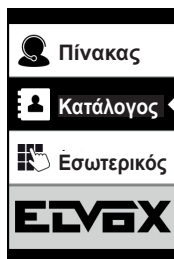

Φίλτρο κτηρίου

Αυτό το φίλτρο παρέχει τη δυνατότητα πρόσβασης στην υποομάδα χρηστών που σχετίζεται με ένα συγκεκριμένο κτήριο.

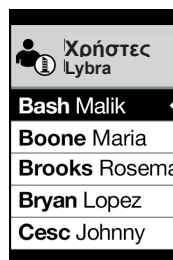
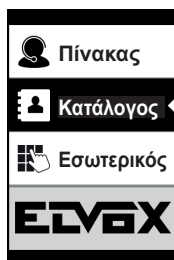

Το φίλτρο κτηρίου μπορεί να συνδυαστεί με το φίλτρο αρχικών.

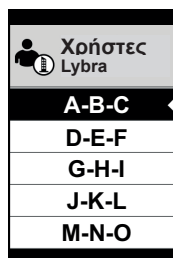
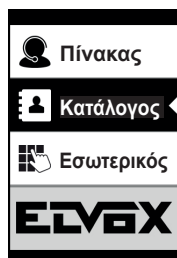

Φίλτρο σκάλας

Το φίλτρο σκάλας παρέχει τη δυνατότητα πρόσβασης σε μια υποομάδα χρηστών που σχετίζεται με μια συγκεκριμένη σκάλα ή σε όλους τους χρήστες.

Μπορεί να συνδυαστεί με τα δύο προηγούμενα φίλτρα.

Συγκεκριμένα, με το φίλτρο κτηρίων πραγματοποιούνται τα εξής:

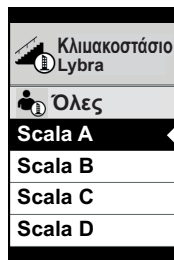

Με το φίλτρο κτηρίων και αρχικών:

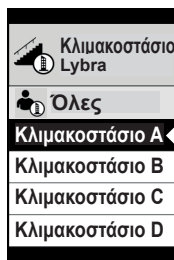

Εμφάνιση πρόσθετων πληροφοριών

Όταν ο χρήστης καθυστερήσει σε ένα στοιχείο ενός καταλόγου για περισσότερο από 3 δευτερόλεπτα, εμφανίζονται πρόσθετες πληροφορίες.

Στην περίπτωση εγκαταστάσεων **Due Fili Plus**, κατά σειρά προτεραιότητας:

- εάν υπάρχει, εμφανίζεται η συμβολοσειρά του πεδίου πληροφοριών χρήστη,
- εάν δεν υπάρχει συμβολοσειρά στο πεδίο Πληροφορίες αλλά στο πεδίο Δευτερεύον όνομα, εμφανίζεται η τελευταία συμβολοσειρά,
- εάν δεν υπάρχουν συμβολοσειρές ούτε στο πεδίο Πληροφορίες χρήστη ούτε στο πεδίο Δευτερεύον όνομα και υπάρχει άλλος χρήστης με το ίδιο ID, τότε εμφανίζεται το όνομα αυτού του δεύτερου χρήστη.

Στην περίπτωση **εγκαταστάσεων IP**, εμφανίζεται η συμβολοσειρά του δευτερεύοντος ονόματος, εάν υπάρχει

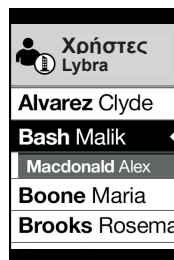
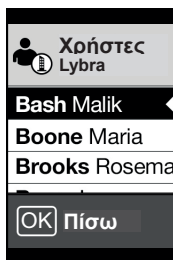
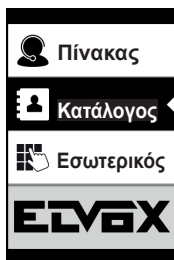

Πληροφορίες κλήσης

Ανάλογα με την κατάσταση της κλήσης, η οθόνη εμφανίζει πληροφορίες κατάστασης

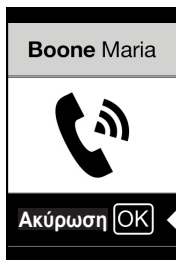

Εκτελείται κλήση

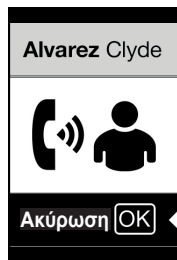

Συνομιλία σε εξέλιξη



Ολοκλήρωση κλήσης



Καμία απάντηση



Σύστημα κατειλημμένο από άλλη κλήση



Κατειλημμένος χρήστης



Απουσία χρήστη

Μηνύματα ειδοποίησης

Λόγω ενός συμβάντος, η οθόνη εμφανίζει μια σειρά μηνυμάτων ειδοποίησης:

Ειδοποίηση για απαιτούμενη ενέργεια	Απαιτούμενη ενέργεια
Εκτελείται φόρτωση...	Περιμένετε να ολοκληρωθεί η φάση εκκίνησης
Λήξη χρόνου αναμονής επικοινωνίας	Ελέγξτε τις συνδέσεις της μονάδας και εκτελέστε επανεκκίνηση της ηλεκτρονικής μονάδας.
Σφάλμα εγγραφής	Ελέγξτε τις συνδέσεις της μονάδας και εκτελέστε επανεκκίνηση της ηλεκτρονικής μονάδας
ΑΝΑΒΑΘΜΙΣΗ ΜΟΝΑΔΩΝ	<p>Στην περίπτωση εγκαταστάσεων Due Fili Plus: ενημερώστε τη μονάδα οθόνης και τη μονάδα ήχου-εικόνας στην τελευταία έκδοση FW, η λήψη της οποίας είναι δυνατή από την ιστοσελίδα της Vimar, σε συνδυασμό με το SaveProg.</p> <p>Στην περίπτωση εγκαταστάσεων IP: Ενημέρωση υλικολογισμικού δευτερευουσών μονάδων σε εξέλιξη. Εάν παραμένει για περισσότερο από 1 λεπτό, ενημερώστε το υλικολογισμικό της μονάδας ήχου/εικόνας μέσω του Video Door IP Manager.</p>
Σφάλμα επικοινωνίας	Εάν το πρόβλημα παραμένει, επικοινωνήστε με το τμήμα εξυπηρέτησης πελατών.
ΑΝΑΒΑΘΜΙΣΗ ΣΤΗ ΓΡΑΜΜΑΤΟΣΕΙΡΑ v.1	Ενημερώστε μέσω του SaveProg τη γραμματοσειρά της οθόνης στην έκδοση 1 χρησιμοποιώντας έκδοση του SaveProg μεταγενέστερη της έκδοσης 3.1.1.12.
ΕΛΕΓΧΟΣ ΣΥΝΔΕΣΕΩΝ	Ελέγξτε τη σύνδεση στην ηλεκτρονική μονάδα και εκτελέστε επανεκκίνηση του μηχανισμού.
ΕΣΦΑΛΜΕΝΗ ΕΓΚΑΤΑΣΤΑΣΗ	Εσφαλμένη εγκατάσταση. Ανατρέξτε στις πληροφορίες που περιλαμβάνονται στις οδηγίες.

Για παράδειγμα, η παρακάτω οθόνη παρουσιάζεται κατά τη φάση εκκίνησης του μηχανισμού και σας ζητά να περιμένετε να ολοκληρωθεί η φάση εκκίνησης.



Εκκίνηση

Λειτουργίες

Με την οθόνη μπορείτε να:

- Πραγματοποιήσετε κλήση από έναν κατάλογο του εξωτερικού σταθμού στον οποίο είναι εγκατεστημένη.
- Πραγματοποιήσετε κλήση προς εσωτερικούς σταθμούς από πληκτρολόγιο (μόνο εάν ο εξωτερικός σταθμός διαθέτει πληκτρολόγιο κωδ. 41019)
- Εμφανίσετε ενδείξεις κατάστασης του εξωτερικού σταθμού (κλήση σε εξέλιξη, συνομιλία και καταστάσεις συστήματος ελέγχου φορτίων)
- Διαχειριστείτε τις παραμέτρους διαμόρφωσης της οθόνης και του εξωτερικού σταθμού από το μενού προγραμματισμού

Κλήση από κατάλογο προς εσωτερικό σταθμό



1. Πατήστε το για να επιλέξετε τον κατάλογο
2. Πατήστε το για επιβεβαίωση
3. Επιλέξτε το όνομα προς κλήση (μόνο εάν έχουν ενεργοποιηθεί τα **φίλτρα καταλόγου**) ή χρησιμοποιώντας το σύστημα **multitar του πληκτρολογίου**
4. Πατήστε το για επιβεβαίωση
5. Η κλήση είναι ενεργή, πατήστε το για να την τερματίσετε

Αναζήτηση ονόματος στον κατάλογο μέσω του πληκτρολογίου (multitar)

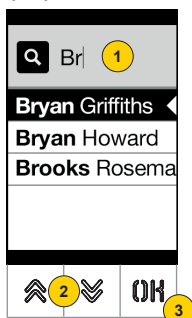

1. Από τη λίστα ονομάτων του καταλόγου, πατήστε στο πληκτρολόγιο τα απαιτούμενα γράμματα για σύνθεση του ονόματος.
Πρέπει να πατήσετε επανειλημμένα κάθε πλήκτρο μέχρι να εμφανιστεί στην οθόνη το επιθυμητό γράμμα.

Τα γράμματα που πληκτρολογούνται εμφανίζονται στο πάνω τμήμα της οθόνης

2. Επιλέξτε το επιθυμητό όνομα από τη λίστα των ονομάτων που αντιστοιχούν στο φίλτρο
3. Πατήστε το για επιβεβαίωση

Εάν απαιτείται, διαγράψτε το φίλτρο με το πλήκτρο C

Κλήση προς πίνακα

Για την κλήση προς πίνακα, εάν έχει διαμορφωθεί στον κατάλογο, διατίθεται ένα στοιχείο ταχείας πρόσβασης στο κύριο μενού.

Επίσης, τυχόν άλλοι πίνακες είναι προσβάσιμοι ως στοιχεία του καταλόγου.

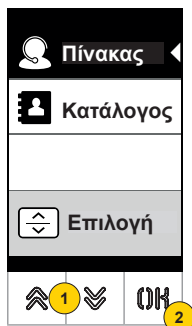

1. Πατήστε το για να επιλέξετε τον πίνακα
2. Πατήστε το για επιβεβαίωση.
Η κλήση προωθείται απευθείας στον πίνακα

Κλήση από πληκτρολόγιο

Εάν υπάρχει πληκτρολόγιο, μπορείτε να πληκτρολογήσετε απευθείας τον αριθμό του εσωτερικού σταθμού προς κλήση



1. Πατήστε για να επιλέξετε την άμεση ενεργοποίηση του εσωτερικού σταθμού από πληκτρολόγιο
2. Πατήστε το για επιβεβαίωση
3. Καταχωρίστε μέσω πληκτρολογίου τον αριθμό του εσωτερικού σταθμού
4. Πατήστε το για επιβεβαίωση
5. Εάν ο αριθμός εσωτερικού σταθμού που πληκτρολογήσατε δεν αντιστοιχεί σε έγκυρο αριθμό, εμφανίζεται ένα μήνυμα

Έλεγχος διόδων

Όταν υπάρχει πληκτρολόγιο στον εξωτερικό σταθμό, στην οθόνη εμφανίζεται μια ειδοποίηση για τη λειτουργία ελέγχου πρόσβασης.

Αυτή η λειτουργία παρέχει τη δυνατότητα ενεργοποίησης μιας εντολής που έχει ήδη διαμορφωθεί (π.χ. κλειδαριά, ρελέ κλπ.).

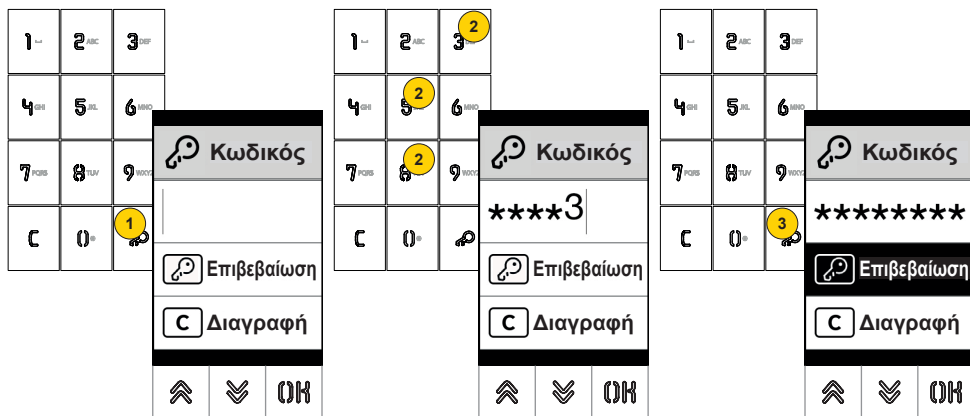

1. Πατήστε το για να ενεργοποιήσετε τη λειτουργία «εισαγωγής κωδικού»
2. Καταχωρίστε τον κωδικό, με κάθε πάτημα ενός πλήκτρου ψηφίου, στην οθόνη εμφανίζεται το ψηφίο για ένα σύντομο χρονικό διάστημα, το οποίο αντικαθίσταται στη συνέχεια από έναν αστερίσκο
3. Πατήστε το για επιβεβαίωση του κωδικού

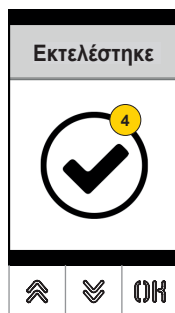

Εκτελέστηκε

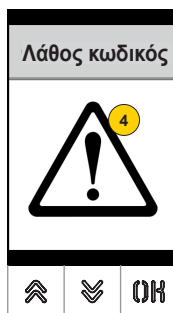

Δεν εκτελέστηκε

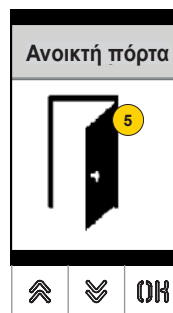

Ανοικτή πόρτα

4. Η οθόνη εμφανίζει την κατάσταση της εντολής που εστάλη
5. Σε περίπτωση που ο κωδικός ενεργοποιεί την κλειδαριά του εξωτερικού σταθμού εμφανίζεται ένα ειδικό εικονίδιο

Διαμόρφωση μηχανισμού

Το μενού διαμόρφωσης παρέχει τη δυνατότητα ρύθμισης των παραμέτρων της οθόνης και του συνδεδεμένου εξωτερικού σταθμού.

Διατίθενται δύο μενού: ένα με λειτουργίες διαχειριστή και ένα με λειτουργίες τεχνικού εγκατάστασης





	Κατάλογος	Προσβάσεις	Οθόνη	Εξωτερικός σταθμός	Πληροφορίες	Σύστημα	Τροποποίηση κωδικού πρόσβασης
	✓ Τροποποίηση	✓ Κωδικοί πρόσβασης ✓ Ετικέτα πρόσβασης	✓	✓	✗	✗	✓ Διαχειριστής
	✓ Τροποποίηση	✓ Κωδικοί πρόσβασης ✓ Εισαγωγή ✓ Διαγραφή	✓	✓	✓	✓	✓ Διαχειριστής ✓ Τεχνικός εγκατάστασης

Με βάση τον κωδικό πρόσβασης που χρησιμοποιείται για πρόσβαση στο μενού διαμόρφωσης (διαχειριστή ή τεχνικού εγκατάστασης), η οθόνη εμφανίζει το σχετικό μενού. Οι διαμορφώσιμες παράμετροι διαφέρουν επίσης ανάλογα με τον τύπο της εγκατάστασης: εγκατάστασης με τεχνολογία **Due Fili Plus** ή με τεχνολογία IP.







Στις επόμενες παραγράφους αναφέρονται οι διαθέσιμες παράμετροι μόνο με τεχνολογία Due Fili Plus με το εικονίδιο 

Πρόσβαση στον προγραμματισμό

Για να αποκτήσετε πρόσβαση στα μενού διαμόρφωσης, καταχωρίστε έναν κωδικό πρόσβασης που αποτελείται από μια ακολουθία πλήκτρων. Αυτή η ακολουθία μπορεί να τροποποιηθεί στην παράγραφο [Κωδικός πρόσβασης/διαχειριστής](#) ή [Κωδικός πρόσβασης/τεχνικός εγκατάστασης](#).

Βάσει προεπιλογής, ο κωδικός πρόσβασης διαχειριστή είναι:  +  +  +  +



Βάσει προεπιλογής, ο κωδικός πρόσβασης τεχνικού εγκατάστασης είναι:  +  +  +  +  +  +

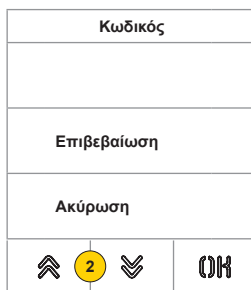
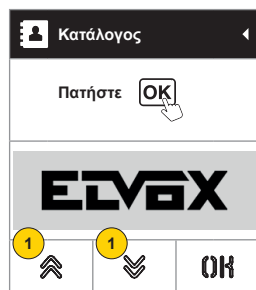

1. Πατήστε ταυτόχρονα τα πλήκτρα για περισσότερο από 5 δευτερόλεπτα
2. Πατήστε την ακολουθία πλήκτρων για σύνθεση του κωδικού πρόσβασης
3. Πατήστε το για επιβεβαίωση

Μενού Διαχειριστής

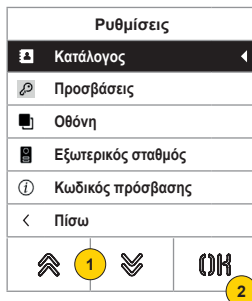

1. Η οθόνη εμφανίζει τα κύρια στοιχεία, επιλέξτε το επιθυμητό στοιχείο
2. Πατήστε το για επιβεβαίωση και εισαγωγή στο υπομενού ή πατήστε το «πίσω» για έξοδο από το μενού (για εκ νέου είσοδο πρέπει να καταχωρίσετε ξανά τον κωδικό πρόσβασης)

Κατάλογος



Εμφανίζει το τμήμα Κατάλογος όπου μπορείτε να τροποποιήσετε ορισμένες παραμέτρους του καταλόγου του εξωτερικού σταθμού

Προσβάσεις



Εμφανίζει το τμήμα Προσβάσεις όπου μπορείτε να διαχειριστείτε τους κωδικούς και τις ετικέτες πρόσβασης στις οποίες είναι αντιστοιχισμένες.

Οθόνη

Εμφανίζει το τμήμα Οθόνη όπου μπορείτε να διαμορφώσετε διάφορες παραμέτρους εμφάνισης του μενού, όπως γλώσσα, χαρακτήρας, φωτεινότητα, χρώμα και ενεργοποίηση/ απενεργοποίηση λογότυπου και αναμονή.

Εξωτερικός σταθμός

Εμφανίζει το τμήμα Εξωτερικός σταθμός όπου μπορείτε να ενεργοποιήσετε/ απενεργοποιήσετε τη σύνθεση ομιλίας στον εξωτερικό σταθμό

Κωδικός πρόσβασης

Εμφανίζει το τμήμα Κωδικός πρόσβασης όπου μπορείτε να αλλάξετε τον κωδικό πρόσβασης διαχειριστή

Κατάλογος ² LEVEL

Σε αυτό το τμήμα, μπορείτε να διαχειριστείτε τον κατάλογο χρηστών που έχει αποθηκευτεί στον εξωτερικό σταθμό



1. Πατήστε το για επιβεβαίωση
2. Επιλέξτε χρήστη για τροποποίηση

Για κάθε χρήστη, τα πεδία που μπορούν να ρυθμιστούν είναι τα εξής:

Όνομα	Όνομα εσωτερικού σταθμού
Πληροφορίες	Πρόσθετες πληροφορίες (π.χ. τεχνικό γραφείο)
Δευτερεύουσες πληροφορίες	Πιθανό δευτερεύον όνομα
Ορατός	Υποδεικνύει εάν ο χρήστης πρέπει να είναι ορατός στην αναζήτηση του καταλόγου

Τροποποίηση

Σε αυτά τα τμήματα, μπορείτε να τροποποιήσετε τα στοιχεία ενός ή περισσότερων χρηστών που έχουν αποθηκευτεί στον κατάλογο.

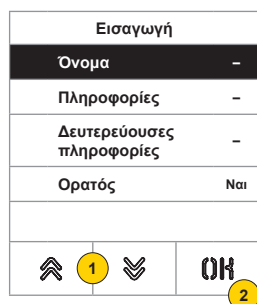

1. Πατήστε το για να επιλέξετε το στοιχείο.
2. Πατήστε το για επιβεβαίωση.
3. Καταχωρίστε μέσω πληκτρολογίου το στοιχείο.
4. Πατήστε το για επιβεβαίωση.
Αυτή η λειτουργία ισχύει για τα πεδία **Όνομα**, **Πληροφορίες**, **Δευτερεύουσες πληροφορίες**.
5. Επιλέξτε **Ναι/Όχι** για ενεργοποίηση/απενεργοποίηση της ρύθμισης.
6. Πατήστε το για επιβεβαίωση.
Αυτή η λειτουργία ισχύει για το πεδίο **Ορατός**.

Προσβάσεις ²

Σε αυτό το τμήμα, μπορείτε να διαχειριστείτε τους **κωδικούς** και τις **ετικέτες πρόσβασης**.

Προσβάσεις	
Κωδικοί πρόσβασης	
Ετικέτα πρόσβασης	
<	Πίσω
⬆️	⬆️ 1
⬆️	OK 2

Κωδικός	
Τροποποίηση	
Εισαγωγή	
Διαγραφή	
Διαγρ. όλων	
<	Πίσω
⬆️	⬆️
⬆️	OK

1. Πατήστε το για να επιλέξετε ένα από τα στοιχεία.
2. Πατήστε το για επιβεβαίωση.

Τόσο για τους κωδικούς πρόσβασης όσο και για τις ετικέτες, μπορείτε να:

- Τροποποιήσετε/εισαγάγετε έναν κωδικό πρόσβασης ή μια ετικέτα
- Διαγράψετε έναν συγκεκριμένο κωδικό πρόσβασης ή μια ετικέτα
- Διαγράψετε ταυτόχρονα όλους τους κωδικούς πρόσβασης ή τις ετικέτες

Κωδικοί πρόσβασης

Σε αυτό το τμήμα, μπορείτε να διαχειριστείτε τους κωδικούς πρόσβασης που έχουν αντιστοιχιστεί σε μια λειτουργία

Τροποποίηση/Εισαγωγή

Σε αυτό το τμήμα, μπορείτε να τροποποιήσετε έναν υπάρχοντα κωδικό ή να καταχωρίσετε νέο κωδικό, αντιστοιχίζοντάς τον σε μια λειτουργία.

Τα πεδία δεδομένων που πρέπει να εισαχθούν είναι τα ίδια τόσο για τη λειτουργία εισαγωγής όσο και για τη λειτουργία τροποποίησης.

Ενεργοποιήσεις	
F1 ΜΠΟΥΤΟΝΙΕΡΑ ◀	
ΚΛΕΙΔΑΡΙΑ ΜΠΟΥΤ.	
⬆️	⬆️ 1
⬆️	OK 2

ID	
3	123
OK	Επιβεβαίωση ◀
⬆️	Πίσω
⬆️	⬆️
⬆️	OK 4

1. Πατήστε το για επιλογή της λειτουργίας
2. Πατήστε το για επιβεβαίωση
3. Καταχωρίστε μέσω πληκτρολογίου τον κωδικό
4. Πατήστε το για επιβεβαίωση

41018

Διαγραφή/Διαγραφή όλων

Σε αυτά τα τμήματα, διαγράψτε έναν ή όλους τους κωδικούς πρόσβασης που έχουν αντιστοιχιστεί σε μια λειτουργία

Ενεργοποιήσεις	
F1 ΜΠΟΥΤΟΝΙΕΡΑ	◀
ΚΛΕΙΔΑΡΙΑ ΜΠΟΥΤ.	
⬆️	⬆️
1	OK
2	

Κωδικοί	
555	◀
45002000	
31304027	
67800034	
⬆️	⬆️
3	OK
4	

1. Πατήστε το για επιλογή της λειτουργίας
2. Πατήστε το για επιβεβαίωση
3. Πατήστε το για να επιλέξετε τον κωδικό για διαγραφή
4. Πατήστε το για να προχωρήσετε

Διαγραφή	
OK	Επιβεβαίωση
⬅️	Πίσω
⬆️	⬆️
OK	
5	

Εκτελέστηκε	
	
⬆️	⬆️
OK	

5. Πατήστε το για επιβεβαίωση
Ο κωδικός έχει διαγραφεί

Ετικέτα πρόσβασης

Σε αυτό το τμήμα, μπορείτε να διαχειριστείτε τις ετικέτες πρόσβασης που έχουν αντιστοιχιστεί σε μια λειτουργία

Τροποποίηση/Εισαγωγή

Σε αυτά τα τμήματα, μπορείτε να τροποποιήσετε μια υπάρχουσα ετικέτα ή να καταχωρίσετε νέα, αντιστοιχίζοντάς τη σε μια λειτουργία.

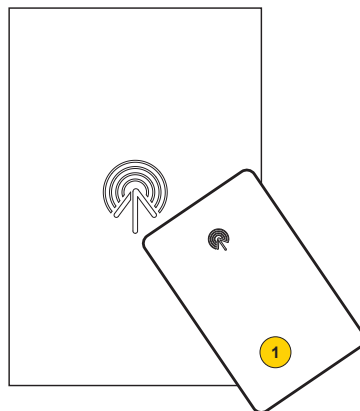
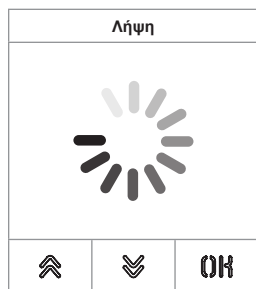

Τα πεδία δεδομένων που πρέπει να εισαχθούν είναι τα ίδια τόσο για τη λειτουργία εισαγωγής όσο και για τη λειτουργία τροποποίησης.



Στην περίπτωση τόσο τροποποίησης όσο νέας εισαγωγής, εμφανίζεται η ένδειξη «λήψη»

Σημείωση: μόνο για τη διαγραφή, μπορείτε να μετακινηθείτε με κύλιση στη λίστα των ετικετών που υπάρχουν και να επιλέξετε αυτές που θα διαγραφούν





1. Λήψη ετικέτας από μονάδα 41017

Εισαγωγή	
ID	SE
Όνομα	-
Τύπος	-
Ενεργοποίηση	-
✓ Επιβεβαίωση	
< Πίσω	
 1 	 2

Για κάθε ετικέτα στην περίπτωση τόσο νέας εισαγωγής όσο και τροποποίησης μιας υπάρχουσας ετικέτας, τα πεδία που μπορούν να ρυθμιστούν είναι τα εξής:

ID	κωδικός ληφθείσας κάρτας
Όνομα	όνομα κάρτας ή χρήστη
Τύπος	τύπος κάρτας (διαχειριστής/χρήστης)
Ενεργοποίηση	λειτουργία που θέλετε να εκτελεστεί από τις λειτουργίες του συστήματος ή τις διαμορφωμένες λειτουργίες

Εισαγωγή	
ID	5E
Όνομα	-
Τύπος	-
Ενεργοποίηση	-
✓ Επιβεβαίωση	Ναι
< Πίσω	Όχι
 3 	OK 4



Όνομα	
5	MARIO
OK	Επιβεβαίωση 
	Πίσω
 	OK 6

3. Πατήστε το για επιλογή της λειτουργίας
4. Πατήστε το για επιβεβαίωση
5. Καταχωρίστε μέσω πληκτρολογίου το όνομα της ετικέτας
6. Πατήστε το για επιβεβαίωση

Εισαγωγή	
ID	5E
Όνομα	MA
Τύπος	-
Ενεργοποίηση	-
✓ Επιβεβαίωση	Ναι
< Πίσω	Όχι
 7 	OK 8

Τύπος	
Διαχειριστής	
Χρήστης ✓	
< Πίσω	
 9 	OK 10

7. Πατήστε το για επιλογή της λειτουργίας
8. Πατήστε το για επιβεβαίωση
9. Επιλέξτε τον τύπο ετικέτας διαχειριστή ή χρήστη
10. Πατήστε το για επιβεβαίωση

Εισαγωγή	
ID	5E
Όνομα	MA
Τύπος	ΧΡΗΣΤΗΣ
Ενεργοποίηση	-
✓ Επιβεβαίωση	Ναι
< Πίσω	Όχι
 11 	OK 12

Ενεργοποιήσεις	
Κλειδαριά <	
 13 	OK 14

11. Πατήστε το για επιλογή της λειτουργίας
12. Πατήστε το για επιβεβαίωση
13. Επιλέξτε λειτουργία που θέλετε να εκτελεστεί από τις λειτουργίες του συστήματος ή τις διαμορφωμένες λειτουργίες (μόνο τύπος χρήστη)
14. Πατήστε το για επιβεβαίωση

Διαγραφή/Διαγραφή όλων

Σε αυτά τα τμήματα, μπορείτε να διαγράψετε μια ετικέτα ή όλες τις ετικέτες που έχουν αποθηκευτεί

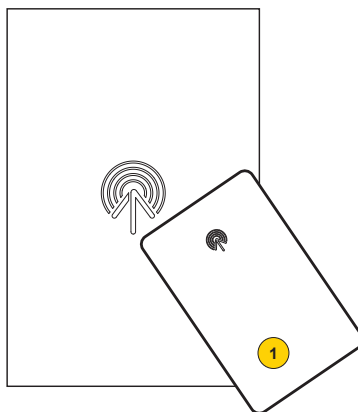

Εκτελέστε λήψη της ετικέτας ή μετακινηθείτε με κύλιση στις υπάρχουσες ετικέτες, στην πρώτη περίπτωση εμφανίζεται η ένδειξη «λήψη»

1. Λήψη ετικέτας από μονάδα 41017

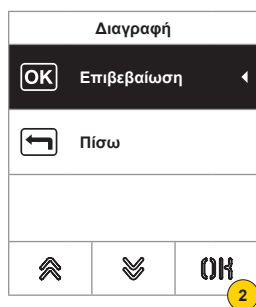

2. Πατήστε για να συνεχίσετε

Η ετικέτα διαγράφηκε

Προσοχή: η λειτουργία Διαγραφή όλων διαγράφει όλες τις ετικέτες.

41018

Οθόνη

Σε αυτό το τμήμα, μπορείτε να διαμορφώσετε τις διάφορες παραμέτρους της οθόνης, όπως [γλώσσα interface](#), [λειτουργία πλοήγησης](#), [διαστάσεις εμφάνισης](#) και [άλλα χαρακτηριστικά](#) όπως φωτεινότητα, χρώμα κλπ., καθώς και να εμφανίσετε το λογότυπο στην αρχική σελίδα.



1. Πατήστε το για να επιλέξετε ένα από τα στοιχεία
2. Πατήστε το για επιβεβαίωση

Προεπιλεγμένες τιμές	Due Fili Plus	IP
Γλώσσα	Ιταλικά	Αγγλικά
Γραμματοσειρά	Μεγάλη	Κανονική
Πλοήγηση	–	Με δυνατότητα πλοήγησης
Φωτεινότητα	5	5
Χρώματα	ΜΠΛΕ	A/M
Αναμονή	ON	ON
Λογότυπο	ON	OFF

Γλώσσα

Σε αυτό τμήμα μπορείτε να τροποποιήσετε τη γλώσσα εμφάνισης της οθόνης

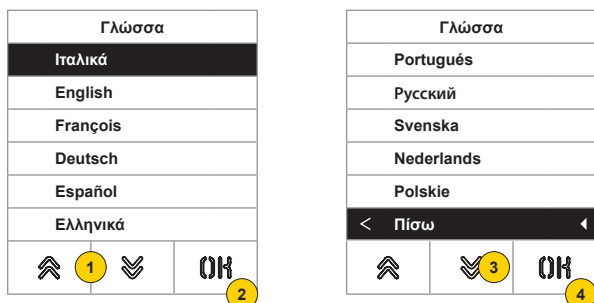

1. Πατήστε το για να επιλέξετε τη γλώσσα
2. Πατήστε το για επιβεβαίωση
3. Πατήστε το για να μετακινηθείτε με κύλιση έως το κάτω μέρος των σελίδων
4. Πατήστε το για να αποθηκεύσετε τη ρύθμιση και να επιστρέψετε στο κύριο μενού

Μενού

Σε αυτό το τμήμα, μπορείτε να επιλέξετε το στυλ της αρχικής σελίδας.

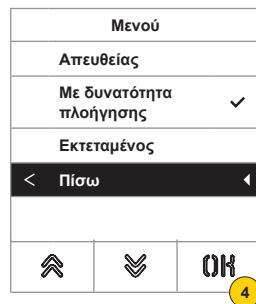

1. Πατήστε το για τροποποίηση του στυλ της αρχικής σελίδας που εμφανίζεται και τον σχετικό τρόπο πρόσβασης στις διαθέσιμες λειτουργίες.
2. Επιλέξτε έναν από τους διαθέσιμους τρόπους πρόσβασης:



Απευθείας

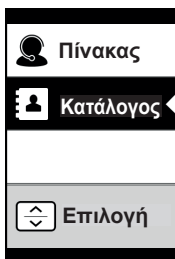

Με δυνατότητα πλοήγησης

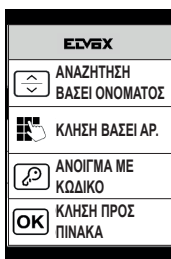

Εκτεταμένος

3. Πατήστε το για επιβεβαίωση
4. Πατήστε το για αποθήκευση της ρύθμισης και επιστροφή στο προηγούμενο μενού

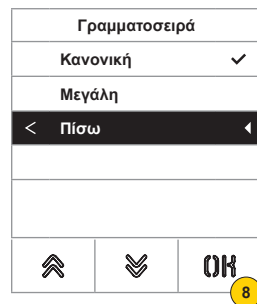
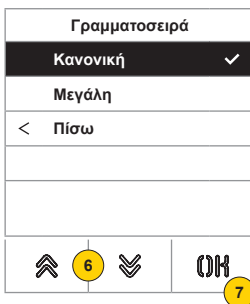

5. Πατήστε το για να τροποποιήσετε το μέγεθος των χαρακτήρων για διευκόλυνση της ανάγνωσης.
6. Επιλέξτε έναν από τους διαθέσιμους τρόπους πρόσβασης:

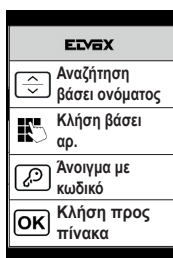

Κανονική



Μεγάλη

7. Πατήστε το για επιβεβαίωση
8. Πατήστε το για αποθήκευση της ρύθμισης και επιστροφή στο προηγούμενο μενού

LCD

Σε αυτό τμήμα μπορείτε να ρυθμίσετε τις διάφορες παραμέτρους της οθόνης.

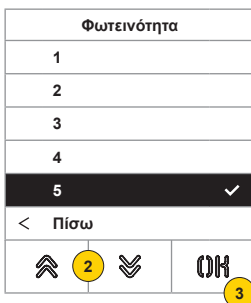
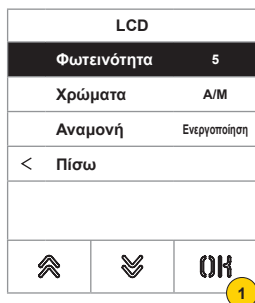

1. Πατήστε το για να ρυθμίσετε το επίπεδο έντασης.
2. Επιλέξτε το επίπεδο (1-5)
3. Πατήστε το για επιβεβαίωση
4. Πατήστε το για αποθήκευση της ρύθμισης και επιστροφή στο προηγούμενο μενού

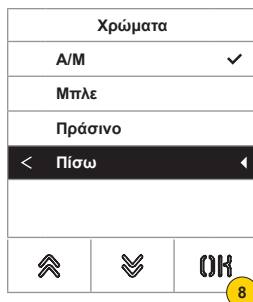
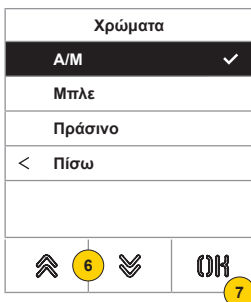
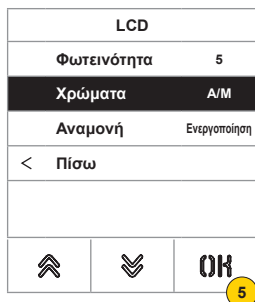

5. Πατήστε το για να ρυθμίσετε έναν από τους προκαθορισμένους συνδυασμούς χρωμάτων
6. Επιλέξτε τον συνδυασμό μεταξύ των εξής:

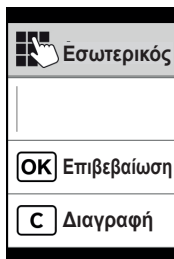

A/M

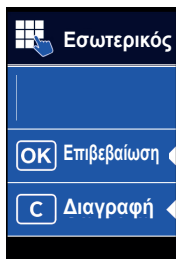

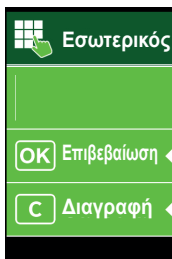

ΜΠΛΕ



ΠΡΑΣΙΝΟ

7. Πατήστε το για επιβεβαίωση
8. Πατήστε το για αποθήκευση της ρύθμισης και επιστροφή στο προηγούμενο μενού





41018

LCD	
Φωτεινότητα	5
Χρώματα	A/M
Αναμονή	Ενεργοποίηση
< Πίσω	
	 

9

Αναμονή	
Ενεργοποίηση	<input checked="" type="checkbox"/>
Απενεργοποίηση	
< Πίσω	
 	 

11

Αναμονή	
Ενεργοποίηση	<input checked="" type="checkbox"/>
Απενεργοποίηση	
< Πίσω	
	 

12

9. Πατήστε το για ενεργοποίηση/απενεργοποίηση της λειτουργίας αναμονής της οθόνης
10. Επιλέξτε OFF για απενεργοποίηση ή ON για ενεργοποίηση
11. Πατήστε το για επιβεβαίωση
12. Πατήστε το για αποθήκευση της ρύθμισης και επιστροφή στο προηγούμενο μενού

Λογότυπο

Σε αυτό το τμήμα, μπορείτε να ενεργοποιήσετε/απενεργοποιήσετε την εμφάνιση του φορτωμένου λογότυπου. Στην περίπτωση επιλογής της κατάστασης ΕΝΕΡΓΟΠΟΙΗΣΗΣ, μετά από ένα χρονικό διάστημα αδράνειας 30 δευτερολέπτων στην αρχική σελίδα εμφανίζεται το αποθηκευμένο λογότυπο.





Η εικόνα του λογότυπου προγραμματίζεται μέσω του SaveProg / Video-Door IP Manager και πρέπει να έχει τα παρακάτω χαρακτηριστικά:

- μορφή BMP
- σταθερό μέγεθος 320x320 pixel
- βάθος χρώματος 24 bit.

Στη συνέχεια, η εικόνα θα μετατραπεί σε παλέτα 256 χρωμάτων.

Στο κάτω τμήμα υπάρχει μια περιοχή 120x320 pixel που προορίζεται για ένα μήνυμα υποδοχής, το οποίο μπορεί να εξατομικευτεί από το SaveProg / Video-Door IP Manager, με μέγιστο αριθμό 30 χαρακτήρων.

Εάν δεν εισαχθεί καμία συμβολοσειρά στην οθόνη θα εμφανιστεί η προεπιλεγμένη φράση «Πατήστε για να συνεχίσετε».

Λογότυπο	
Ενεργοποίηση	
Απενεργοποίηση	<input checked="" type="checkbox"/>
< Πίσω	
 	 

14

13. Πατήστε το για ενεργοποίηση/απενεργοποίηση του λογότυπου στην αρχική σελίδα
14. Πατήστε το για επιβεβαίωση

Εξωτερικός σταθμός ²_{LINEA}

Σε αυτό το τμήμα, μπορείτε να ενεργοποιήσετε/απενεργοποιήσετε τη σύνθεση ομιλίας στον εξωτερικό σταθμό

Εξωτερικός σταθμός		
Σύνθεση ομιλίας		
< Πίσω		
⬆️	⬇️	OK

1. Πατήστε το για ενεργοποίηση/απενεργοποίηση της λειτουργίας

Σύνθ. ομιλ.		
Ναι		
OXI ✓		
< Πίσω		
⬆️	⬇️	OK

Σύνθ. ομιλ.		
Ναι		
OXI ✓		
< Πίσω		
⬆️	⬇️	OK

2. Επιλέξτε OXI για απενεργοποίηση ή ΝΑΙ για ενεργοποίηση
3. Πατήστε το για αποθήκευση της ρύθμισης και επιστροφή στο προηγούμενο μενού

Κωδικός πρόσβασης

Σε αυτό το τμήμα, μπορείτε να αλλάξετε τον κωδικό πρόσβασης που έχει αντιστοιχιστεί στον διαχειριστή για πρόσβαση στο μενού διαμόρφωσης.

Κωδικός πρόσβασης		
Διαχειριστής		
< Πίσω		
⬆️	⬇️	OK

Εισαγωγή		

Επιβεβαίωση		
Ακύρωση		
⬆️	⬇️	OK

Επανάληψη		

Επιβεβαίωση		
Ακύρωση		
⬆️	⬇️	OK

1. Πατήστε το για να επιλέξετε τον τύπο κωδικού πρόσβασης για τροποποίηση
2. Πατήστε την ακολουθία πλήκτρων για σύνθεση του κωδικού πρόσβασης, βάσει προεπιλογής:
Κωδικός πρόσβασης διαχειριστή: ⬆️ + ⬆️ + ⬆️ + ⬆️ + ⬆️
3. Πατήστε το για επιβεβαίωση
4. Επαναλάβετε μία δεύτερη φορά την ακολουθία σύνθεσης του κωδικού πρόσβασης
5. Πατήστε το για επιβεβαίωση

Μενού τεχνικού εγκατάστασης

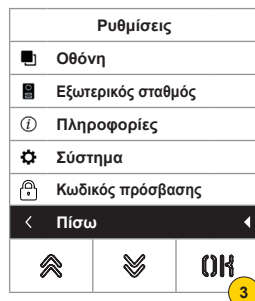
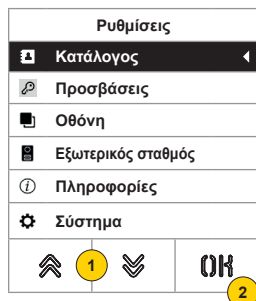

1. Η οθόνη εμφανίζει τα κύρια στοιχεία, επιλέξτε το επιθυμητό στοιχείο
2. Πατήστε το για επιβεβαίωση και είσοδο στο υπομενού
3. Στο τέλος του μενού, εμφανίζεται το στοιχείο «Πίσω», πατήστε το για έξοδο από το μενού (για εκ νέου είσοδο πρέπει να καταχωρίσετε ξανά τον κωδικό πρόσβασης)

Κατάλογος



Εμφανίζει το τμήμα Κατάλογος όπου μπορείτε να διαχειριστείτε τον κατάλογο του εξωτερικού σταθμού καταχωρίζοντας νέους χρήστες ή τροποποιώντας τα στοιχεία των ήδη υπάρχοντων.

Επίσης, μπορείτε να διαγράψετε έναν μεμονωμένο χρήστη ή όλους τους χρήστες.

Προσβάσεις



Εμφανίζει το τμήμα Προσβάσεις όπου μπορείτε να διαχειριστείτε τις λειτουργίες της εγκατάστασης, τους κωδικούς και τις ετικέτες πρόσβασης στις οποίες είναι αντιστοιχισμένες.

Οθόνη

Εμφανίζει το τμήμα Οθόνη όπου μπορείτε να διαμορφώσετε διάφορες παραμέτρους εμφάνισης του μενού, όπως γλώσσα, χαρακτήρας, φωτεινότητα, χρώμα και ενεργοποίηση/ απενεργοποίηση λογότυπου και αναμονή.

Εξωτερικός σταθμός

Εμφανίζει το τμήμα Εξωτερικός σταθμός όπου μπορείτε να ρυθμίσετε τις βασικές παραμέτρους της ηλεκτρονικής μονάδας ήχου/εικόνας του εξωτερικού σταθμού, όπως τα επίπεδα ήχου, τη διαμόρφωση των μπουτόν, να ενεργοποιήσετε τις διαδικασίες διευθυνσιοδότησης των εσωτερικών και εξωτερικών σταθμών (μόνο Due Fili Plus), να ρυθμίσετε τα χρονικά διαστήματα κλπ.

Πληροφορίες

Εμφανίζει το τμήμα Πληροφορίες όπου μπορείτε να εμφανίσετε τις εκδόσεις FW των ηλεκτρονικών μονάδων και των άλλων μονάδων.

Σύστημα

Εμφανίζει το τμήμα Σύστημα όπου μπορείτε να αποκαταστήσετε τις εργοστασιακές παραμέτρους ή να εκτελέσετε επανεκκίνηση του εξωτερικού σταθμού.



Κωδικός πρόσβασης

Εμφανίζει το τμήμα Κωδικός πρόσβασης όπου μπορείτε να αλλάξετε τους κωδικούς πρόσβασης τεχνικού εγκατάστασης και διαχειριστή

Κατάλογος

Σε αυτό το τμήμα, μπορείτε να διαχειριστείτε τον κατάλογο χρηστών που έχει αποθηκευτεί στον εξωτερικό σταθμό

Κατάλογος	
Τροποποίηση	
Εισαγωγή	
Διαγραφή	
Διαग्र. όλων	
< Πίσω	
	

Εισαγωγή	
ID	-
Όνομα	-
Πληροφορίες	-
Δευτερεύουσες πληροφορίες	-
Ορατός	Ναι
Κύριος	Όχι
	

1. Πατήστε το για να επιλέξετε ένα από τα στοιχεία
2. Πατήστε το για επιβεβαίωση

Για κάθε χρήστη στην περίπτωση τόσο νέας εισαγωγής όσο και τροποποίησης ενός υπάρχοντος χρήστη, τα πεδία που μπορούν να ρυθμιστούν είναι τα εξής:





ID	Φυσική διεύθυνση εσωτερικού σταθμού ή πίνακα θυρωρείου
Όνομα	Όνομα εσωτερικού σταθμού
Πληροφορίες	Πρόσθετες πληροφορίες (π.χ. τεχνικό γραφείο)
Δευτερεύουσες πληροφορίες	Πιθανό δευτερεύον όνομα
Ορατός	Υποδεικνύει εάν ο χρήστης πρέπει να είναι ορατός στην αναζήτηση του καταλόγου
Κύριος	Υποδεικνύει εάν ο χρήστης πρέπει να θεωρείται κύριος στην περίπτωση δύο ίδιων ID
Εκ νέου αντιστοίχιση	Κωδικός που χρησιμοποιείται για κλήση του χρήστη στην περίπτωση ενεργοποιημένης εκ νέου αντιστοίχισης

Τροποποίηση/Εισαγωγή

Σε αυτά τα τμήματα, μπορείτε να τροποποιήσετε τα στοιχεία ενός ή περισσότερων χρηστών που έχουν αποθηκευτεί στον κατάλογο ή να καταχωρίσετε έναν νέο χρήστη.

Τα πεδία δεδομένων που πρέπει να εισαχθούν είναι τα ίδια τόσο στη μία όσο και στην άλλη περίπτωση.

Εισαγωγή	
ID	-
Όνομα	-
Πληροφορίες	-
Δευτερεύουσες πληροφορίες	-
Ορατός	Ναι
Κύριος	Όχι
 1	  2

Όνομα	
3	
 Επιβεβαίωση	
 Πίσω	
	  4





Ορατός	
Ναι	<input checked="" type="checkbox"/>
Όχι	<input type="checkbox"/>
< Πίσω	
 5	  6





1. Πατήστε το για να επιλέξετε το στοιχείο.
2. Πατήστε το για επιβεβαίωση.
3. Καταχωρίστε μέσω πληκτρολογίου το στοιχείο.
4. Πατήστε το για επιβεβαίωση.
Αυτή η λειτουργία ισχύει για τα πεδία **Id**, **Όνομα**, **Πληροφορίες**, **Δευτερεύουσες πληροφορίες** και **κωδικός εκ νέου αντιστοίχισης**.
5. Επιλέξτε Ναι/Όχι για ενεργοποίηση/απενεργοποίηση της ρύθμισης.
6. Πατήστε το για επιβεβαίωση.
Αυτή η λειτουργία ισχύει για τα πεδία **Ορατός** και **Κύριος**.

Διαγραφή/Διαγραφή όλων

Σε αυτά τα τμήματα, μπορείτε να διαγράψετε έναν χρήστη ή όλες τις ετικέτες που έχουν αποθηκευτεί στον κατάλογο.

Χρήστες	
Άλλος πίνακας	
Amatora Sandro	
Ασφαλίσεις	
Bianchi Michele	
Boschi Rosanna	
Callisto Mario	
 1	  2

Διαγραφή	
 Επιβεβαίωση	
 Πίσω	
	  3

Εκτελέστηκε	
	
	 



1. Επιλέξτε τον χρήστη προς διαγραφή.
2. Πατήστε το για να συνεχίσετε.
3. Πατήστε το για επιβεβαίωση.
Ο χρήστης έχει διαγραφεί.

Προσοχή: η λειτουργία Διαγραφή όλων διαγράφει όλους τους χρήστες του καταλόγου.

Προσβάσεις ²

Σε αυτό το τμήμα, μπορείτε να διαχειριστείτε τους **κωδικούς**, τις **ετικέτες πρόσβασης** και τις **λειτουργίες της εγκατάστασης** που έχουν αντιστοιχιστεί σε αυτές.

Προσβάσεις
Κωδικό πρόσβασης
Ετικέτα πρόσβασης
Ενεργοποιήσεις
< Πίσω
  

Κωδικό
Τροποποίηση
Εισαγωγή
Διαγραφή
Διαγρ. όλων
< Πίσω
  

1. Πατήστε το για να επιλέξετε ένα από τα στοιχεία.
2. Πατήστε το για επιβεβαίωση.

Τόσο για τις προσβάσεις (κωδικοί ή ετικέτες) όσο και για τις λειτουργίες μπορείτε να:

- Τροποποιήσετε/εισαγάγετε μία πρόσβαση ή λειτουργία
- Διαγράψετε μία συγκεκριμένη πρόσβαση ή λειτουργία
- Διαγράψετε ταυτόχρονα όλες τις προσβάσεις ή λειτουργίες

Κωδικό πρόσβασης



Σε αυτό το τμήμα, μπορείτε να διαχειριστείτε τους κωδικούς πρόσβασης που έχουν αντιστοιχιστεί σε μια λειτουργία

Τροποποίηση/Εισαγωγή

Σε αυτό το τμήμα, μπορείτε να τροποποιήσετε έναν υπάρχοντα κωδικό ή να καταχωρίσετε νέο κωδικό, αντιστοιχίζοντάς τον σε μια λειτουργία.

Τα πεδία δεδομένων που πρέπει να εισαχθούν είναι τα ίδια τόσο για τη λειτουργία εισαγωγής όσο και για τη λειτουργία τροποποίησης.

Ενεργοποιήσεις
F1 ΜΠΟΥΤΟΝΙΕΡΑ
ΚΛΕΙΔΑΡΙΑ ΜΠΟΥΤ.
  

ID
123
OK Επιβεβαίωση
← Πίσω
  

1. Πατήστε το για επιλογή της λειτουργίας
2. Πατήστε το για επιβεβαίωση
3. Καταχωρίστε μέσω πληκτρολογίου τον κωδικό
4. Πατήστε το για επιβεβαίωση

41018

Διαγραφή/Διαγραφή όλων

Σε αυτά τα τμήματα, διαγράψτε έναν ή όλους τους κωδικούς πρόσβασης που έχουν αντιστοιχιστεί σε μια λειτουργία

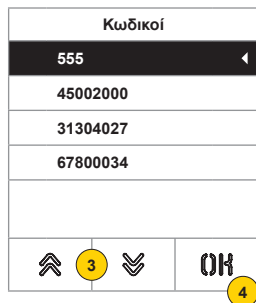

1. Πατήστε το για επιλογή της λειτουργίας
2. Πατήστε το για επιβεβαίωση
3. Πατήστε το για να επιλέξετε τον κωδικό για διαγραφή
4. Πατήστε το για να προχωρήσετε

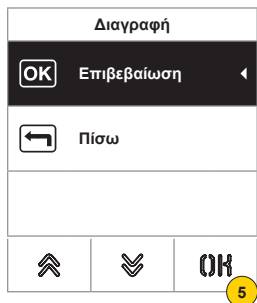

5. Πατήστε το για επιβεβαίωση
Ο κωδικός έχει διαγραφεί

Ετικέτα πρόσβασης

Σε αυτό το τμήμα, μπορείτε να διαχειριστείτε τις ετικέτες πρόσβασης που έχουν αντιστοιχιστεί σε μια λειτουργία

Τροποποίηση/Εισαγωγή

Σε αυτά τα τμήματα, μπορείτε να τροποποιήσετε μια υπάρχουσα ετικέτα ή να καταχωρίσετε νέα, αντιστοιχίζοντάς την σε μια λειτουργία.

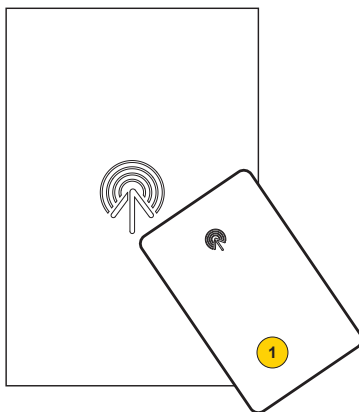
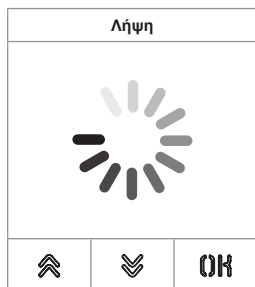

Τα πεδία δεδομένων που πρέπει να εισαχθούν είναι τα ίδια τόσο για τη λειτουργία εισαγωγής όσο και για τη λειτουργία τροποποίησης.



Στην περίπτωση τόσο τροποποίησης όσο νέας εισαγωγής, εμφανίζεται η ένδειξη «λήψη»

Σημείωση: μόνο για τη διαγραφή, μπορείτε να μετακινηθείτε με κύλιση στη λίστα των ετικετών που υπάρχουν και να επιλέξετε αυτές που θα διαγραφούν



1. Λήψη ετικέτας από μονάδα 41017

Εισαγωγή	
ID	5Ε
Όνομα	-
Τύπος	-
Ενεργοποίηση	-
✓ Επιβεβαίωση	
< Πίσω	
 1 	 2

Για κάθε ετικέτα στην περίπτωση τόσο νέας εισαγωγής όσο και τροποποίησης μιας υπάρχουσας ετικέτας, τα πεδία που μπορούν να ρυθμιστούν είναι τα εξής:

ID	κωδικός ληφθείσας κάρτας
Όνομα	όνομα κάρτας ή χρήστη
Τύπος	τύπος κάρτας (διαχειριστής/χρήστης)
Ενεργοποίηση	λειτουργία που θέλετε να εκτελεστεί από τις λειτουργίες του συστήματος ή τις διαμορφωμένες λειτουργίες

Εισαγωγή	
ID	5E
Όνομα	-
Τύπος	-
Ενεργοποίηση	-
✓ Επιβεβαίωση	Ναι
< Πίσω	Όχι
 3 	OK 4

Όνομα	
5	MARIO
OK	Επιβεβαίωση <
	Πίσω
 	OK 6

3. Πατήστε το για επιλογή της λειτουργίας
4. Πατήστε το για επιβεβαίωση
5. Καταχωρίστε μέσω πληκτρολογίου το όνομα της ετικέτας
6. Πατήστε το για επιβεβαίωση

Εισαγωγή	
ID	5E
Όνομα	MA
Τύπος	-
Ενεργοποίηση	-
✓ Επιβεβαίωση	Ναι
< Πίσω	Όχι
 7 	OK 8

Τύπος	
	Διαχειριστής
	Χρήστης ✓
<	Πίσω
 9 	OK 10

7. Πατήστε το για επιλογή της λειτουργίας
8. Πατήστε το για επιβεβαίωση
9. Επιλέξτε τον τύπο ετικέτας διαχειριστή ή χρήστη
10. Πατήστε το για επιβεβαίωση

Εισαγωγή	
ID	5E
Όνομα	MA
Τύπος	ΧΡΗΣΤΗΣ
Ενεργοποίηση	-
✓ Επιβεβαίωση	Ναι
< Πίσω	Όχι
 11 	OK 12

Ενεργοποιήσεις	
	Κλειδαριά <
 13 	OK 14

11. Πατήστε το για επιλογή της λειτουργίας
12. Πατήστε το για επιβεβαίωση
13. Επιλέξτε λειτουργία που θέλετε να εκτελεστεί από τις λειτουργίες του συστήματος ή τις διαμορφωμένες λειτουργίες (μόνο τύπος χρήστη)
14. Πατήστε το για επιβεβαίωση

41018

Διαγραφή/Διαγραφή όλων

Σε αυτά τα τμήματα, μπορείτε να διαγράψετε μια ετικέτα ή όλες τις ετικέτες που έχουν αποθηκευτεί

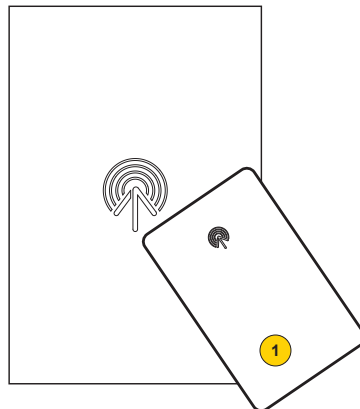

Εκτελέστε λήψη της ετικέτας ή μετακινηθείτε με κύλιση στις υπάρχουσες ετικέτες, στην πρώτη περίπτωση εμφανίζεται η ένδειξη «λήψη»

1. Λήψη ετικέτας από μονάδα 41017

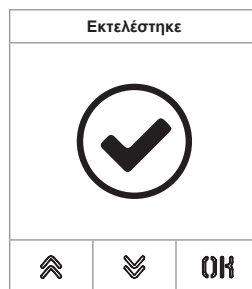
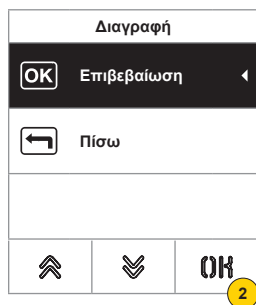

2. Πατήστε για να συνεχίσετε

Η ετικέτα διαγράφηκε

Προσοχή: η λειτουργία Διαγραφή όλων διαγράφει όλες τις ετικέτες.

Τροποποίηση	
Τύπος	F1
Εξωτερικός σταθμός	0
Περιγραφή	F1
✓ Επιβεβαίωση	
< Πίσω	
<div style="display: flex; justify-content: space-around;"> ⤴ ⤵ OK </div>	

Περιγραφή	
8	F1
	ΜΠΟΥΤΟΝΙΕΡΑ
OK	Επιβεβαίωση
⬅	Πίσω
<div style="display: flex; justify-content: space-around;"> ⤴ ⤵ OK </div>	

Τροποποίηση	
Τύπος	F1
Εξωτερικός σταθμός	0
Περιγραφή	F1
✓ Επιβεβαίωση	
< Πίσω	
<div style="display: flex; justify-content: space-around;"> ⤴ ⤵ OK </div>	

7. Πατήστε το για τροποποίηση ή εισαγωγή της περιγραφής της λειτουργίας
8. Καταχωρίστε μέσω πληκτρολογίου την περιγραφή
9. Πατήστε το για επιβεβαίωση ή επιλέξτε «πίσω» για επιστροφή στο προηγούμενο μενού
10. Πατήστε το για αποθήκευση της διαμόρφωσης

41018

Οθόνη

Σε αυτό το τμήμα, μπορείτε να διαμορφώσετε τις διάφορες παραμέτρους της οθόνης, όπως [γλώσσα interface](#), [λειτουργία πλοήγησης](#), [διαστάσεις εμφάνισης](#) και [άλλα χαρακτηριστικά](#) όπως φωτεινότητα, χρώμα κλπ., καθώς και να εμφανίσετε το λογότυπο στην αρχική σελίδα.



1. Πατήστε το για να επιλέξετε ένα από τα στοιχεία
2. Πατήστε το για επιβεβαίωση

Προεπιλεγμένες τιμές	Due Fili Plus	IP
Γλώσσα	Ιταλικά	Αγγλικά
Γραμματοσειρά	Μεγάλη	Κανονική
Πλοήγηση	–	Με δυνατότητα πλοήγησης
Φωτεινότητα	5	5
Χρώματα	ΜΠΛΕ	A/M
Αναμονή	ON	ON
Λογότυπο	ON	OFF

Γλώσσα

Σε αυτό τμήμα μπορείτε να τροποποιήσετε τη γλώσσα εμφάνισης της οθόνης

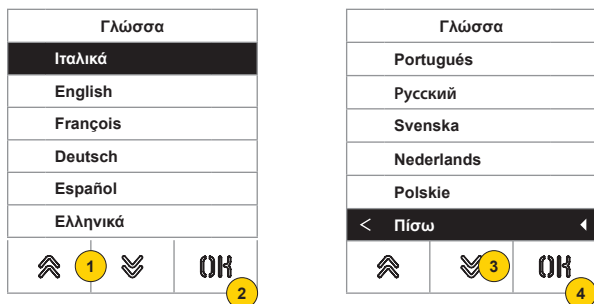

1. Πατήστε το για να επιλέξετε τη γλώσσα
2. Πατήστε το για επιβεβαίωση
3. Πατήστε το για να μετακινηθείτε με κύλιση έως το κάτω μέρος των σελίδων
4. Πατήστε το για να αποθηκεύσετε τη ρύθμιση και να επιστρέψετε στο κύριο μενού

Μενού

Σε αυτό το τμήμα, μπορείτε να επιλέξετε το στυλ της αρχικής σελίδας.

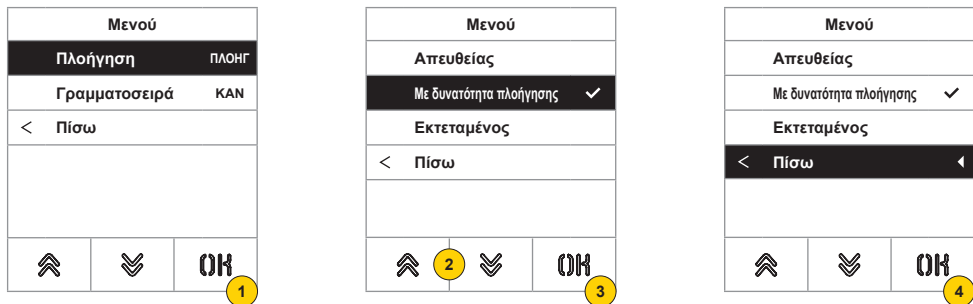

1. Πατήστε το για τροποποίηση του στυλ της αρχικής σελίδας που εμφανίζεται και τον σχετικό τρόπο πρόσβασης στις διαθέσιμες λειτουργίες.
2. Επιλέξτε έναν από τους διαθέσιμους τρόπους πρόσβασης:



Απευθείας

Με δυνατότητα πλοήγησης

Εκτεταμένος

3. Πατήστε το για επιβεβαίωση
4. Πατήστε το για αποθήκευση της ρύθμισης και επιστροφή στο προηγούμενο μενού

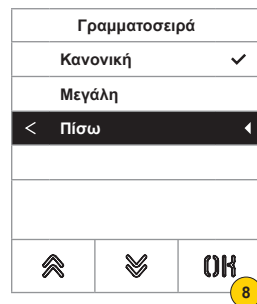
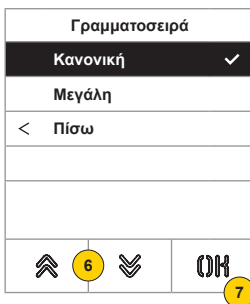

5. Πατήστε το για να τροποποιήσετε το μέγεθος των χαρακτήρων για διευκόλυνση της ανάγνωσης.
6. Επιλέξτε έναν από τους διαθέσιμους τρόπους πρόσβασης:

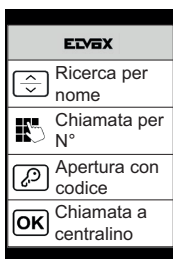

Κανονική

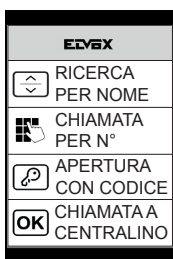

Μεγάλη

7. Πατήστε το για επιβεβαίωση
8. Πατήστε το για αποθήκευση της ρύθμισης και επιστροφή στο προηγούμενο μενού

LCD

Σε αυτό τμήμα μπορείτε να ρυθμίσετε τις διάφορες παραμέτρους της οθόνης.

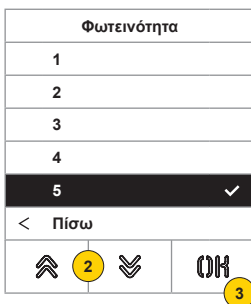

1. Πατήστε το για να ρυθμίσετε το επίπεδο έντασης.
2. Επιλέξτε το επίπεδο (1-5)
3. Πατήστε το για επιβεβαίωση
4. Πατήστε το για αποθήκευση της ρύθμισης και επιστροφή στο προηγούμενο μενού

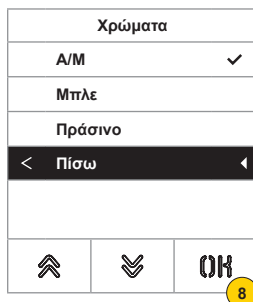
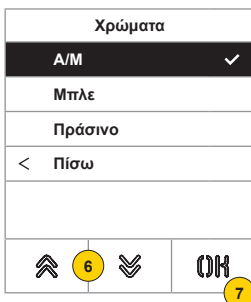
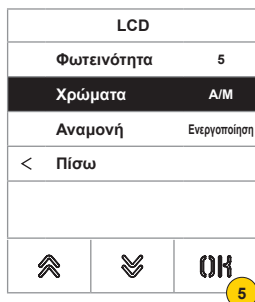

5. Πατήστε το για να ρυθμίσετε έναν από τους προκαθορισμένους συνδυασμούς χρωμάτων
6. Επιλέξτε τον συνδυασμό μεταξύ των εξής:



A/M

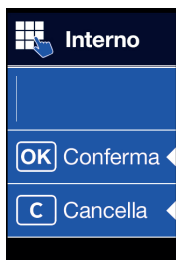

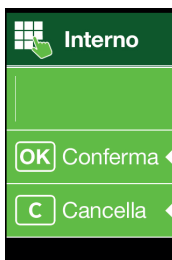

ΜΠΛΕ



ΠΡΑΣΙΝΟ

7. Πατήστε το για επιβεβαίωση
8. Πατήστε το για αποθήκευση της ρύθμισης και επιστροφή στο προηγούμενο μενού



41018

LCD		
Φωτεινότητα	5	
Χρώματα	A/M	
Αναμονή	Ενεργοποίηση	
< Πίσω		
		OK

9

Αναμονή		
Ενεργοποίηση	✓	
Απενεργοποίηση		
< Πίσω		
	10	
		OK

11

Αναμονή		
Ενεργοποίηση	✓	
Απενεργοποίηση		
< Πίσω		
		OK

12

9. Πατήστε το για ενεργοποίηση/απενεργοποίηση της λειτουργίας αναμονής της οθόνης
10. Επιλέξτε OFF για απενεργοποίηση ή ON για ενεργοποίηση
11. Πατήστε το για επιβεβαίωση
12. Πατήστε το για αποθήκευση της ρύθμισης και επιστροφή στο προηγούμενο μενού

Λογότυπο

Σε αυτό το τμήμα, μπορείτε να ενεργοποιήσετε/απενεργοποιήσετε την εμφάνιση του φορτωμένου λογότυπου. Στην περίπτωση επιλογής της κατάστασης ΕΝΕΡΓΟΠΟΙΗΣΗΣ, μετά από ένα χρονικό διάστημα αδράνειας 30 δευτερολέπτων στην αρχική σελίδα εμφανίζεται το αποθηκευμένο λογότυπο.



Η εικόνα του λογότυπου προγραμματίζεται μέσω του SaveProg / Video-Door IP Manager και πρέπει να έχει τα παρακάτω χαρακτηριστικά:

- μορφή BMP
- σταθερό μέγεθος 320x320 pixel
- βάθος χρώματος 24 bit.

Στη συνέχεια, η εικόνα θα μετατραπεί σε παλέτα 256 χρωμάτων.

Στο κάτω τμήμα υπάρχει μια περιοχή 120x320 pixel που προορίζεται για ένα μήνυμα υποδοχής, το οποίο μπορεί να εξατομικευτεί από το SaveProg / Video-Door IP Manager, με μέγιστο αριθμό 30 χαρακτήρων.

Εάν δεν εισαχθεί καμία συμβολοσειρά στην οθόνη θα εμφανιστεί η προεπιλεγμένη φράση «Πατήστε για να συνεχίσετε».

Λογότυπο		
Ενεργοποίηση		
Απενεργοποίηση	✓	
< Πίσω		
	13	
		OK

14

13. Πατήστε το για ενεργοποίηση/απενεργοποίηση του λογότυπου στην αρχική σελίδα
14. Πατήστε το για επιβεβαίωση

41018

Εξωτερικός σταθμός

Σε αυτό το τμήμα, μπορείτε να διαμορφώσετε διάφορες παραμέτρους του εξωτερικού σταθμού, όπως [επίπεδα ήχου](#), [μπουτόν](#), να ενεργοποιήσετε τις διαδικασίες [διευθυνσιοδότησης των εσωτερικών και εξωτερικών σταθμών](#), να ρυθμίσετε διάφορους τύπους [χρονικών διαστημάτων](#) (κλειδαριά, συνομιλία, ενεργοποίηση εντολών και ρελέ κλπ.), να ρυθμίσετε τον [αριθμό ψηφίων κλήσεων](#), να ενεργοποιήσετε την [προαιρετική είσοδο εικόνας](#) (μόνο για το 41002), να ενεργοποιήσετε τη [σύνθεση ομιλίας](#), να διαμορφώσετε τη λειτουργία [κοινών κλειδαριών](#) του εξωτερικού σταθμού.

Εξωτερικός σταθμός	
Ήχος	✓
Μπουτόν	
Διευθυνσιοδότηση	
Χρονικά διαστήματα	
Αριθμός ψηφίων κλήσεων	
Εξωτερική εικόνα	
⬆️ 1 ⬇️	OK 2

Εξωτερικός σταθμός	
Χρονικά διαστήματα	
Αριθμός ψηφίων κλήσεων	
Εξωτερική εικόνα	
Σύνθεση ομιλίας	
Κοινές κλειδαριές	
< Πίσω	⬅️
⬆️	⬇️ OK

1. Πατήστε το για επιλογή ενός από τα στοιχεία ή επιλέξτε «πίσω» για επιστροφή στο κύριο μενού
2. Πατήστε το για επιβεβαίωση

Ήχος

Σε αυτό το τμήμα, μπορείτε να ρυθμίσετε τα επίπεδα του μεγαφώνου και να ενεργοποιήσετε/απενεργοποιήσετε το μικρόφωνο του εξωτερικού σταθμού

Ήχος	
Μεγάφωνο	7
Μικρόφωνο	0
< Πίσω	
⬆️	⬇️ OK 1

Μεγάφωνο	
0	
1	
3	
6	
7	✓
10	
⬆️ 2 ⬇️	OK 3

Μεγάφωνο	
1	
3	
6	
7	✓
10	
< Πίσω	⬅️
⬆️	⬇️ OK 4

1. Πατήστε το για ρύθμιση του επιπέδου έντασης ήχου του μεγαφώνου
2. Επιλέξτε το επίπεδο
3. Πατήστε το για επιβεβαίωση
4. Πατήστε το για αποθήκευση της ρύθμισης και επιστροφή στο προηγούμενο μενού

Ήχος		
Μεγάφωνο	7	
Μικρόφωνο	0	
< Πίσω		
		OK

5

Μικρόφωνο			
0	<input checked="" type="checkbox"/>		
1	<input type="checkbox"/>		
< Πίσω			
	6		OK

7

Μικρόφωνο		
0	<input checked="" type="checkbox"/>	
1	<input type="checkbox"/>	
< Πίσω		
		OK



8

5. Πατήστε το για να καθορίσετε εάν το μικρόφωνο του εξωτερικού σταθμού είναι ενεργοποιημένο ή απενεργοποιημένο 
6. Επιλέξτε 0 για απενεργοποίηση ή 1 για ενεργοποίηση
7. Πατήστε το για επιβεβαίωση
8. Πατήστε το για αποθήκευση της ρύθμισης και επιστροφή στο προηγούμενο μενού

41018

Μπουτόν

Σε αυτό το τμήμα, μπορείτε να διαμορφώσετε τα μπουτόν του εξωτερικού σταθμού, οι πιθανές διαμορφώσεις είναι οι εξής:

- Εκ νέου αντιστοίχιση μπουτόν κλήσης 
- Αντιστοίχιση σειράς μονάδων μπουτόν
- Επιλογή τύπου ομαδοποίησης 

ID ρύθμισης - Εκ νέου αντιστοίχιση μπουτόν κλήσης 

Βάσει προεπιλογής, κάθε μπουτόν του εξωτερικού σταθμού καλεί έναν εσωτερικό σταθμό ανάλογα με τη θέση του στην ακολουθία. Αυτή η αντιστοίχιση μπορεί να τροποποιηθεί με τη χρήση της παρακάτω διαδικασίας

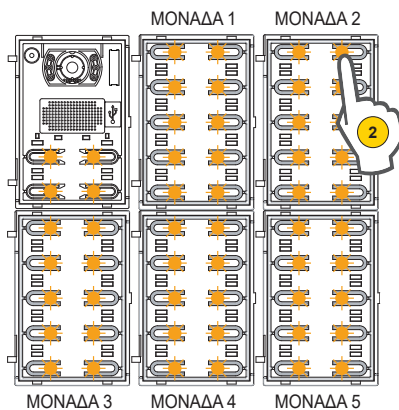
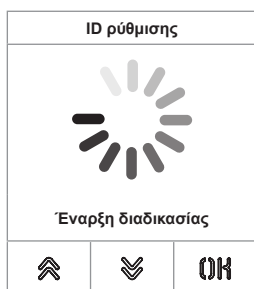
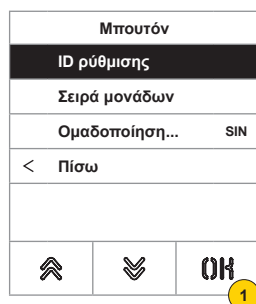

1. Πατήστε για έναρξη της διαδικασίας, τα μπουτόν του εξωτερικού σταθμού αναβοσβήνουν
2. Πατήστε το μπουτόν που θα συνδυάσετε με τον εσωτερικό σταθμό

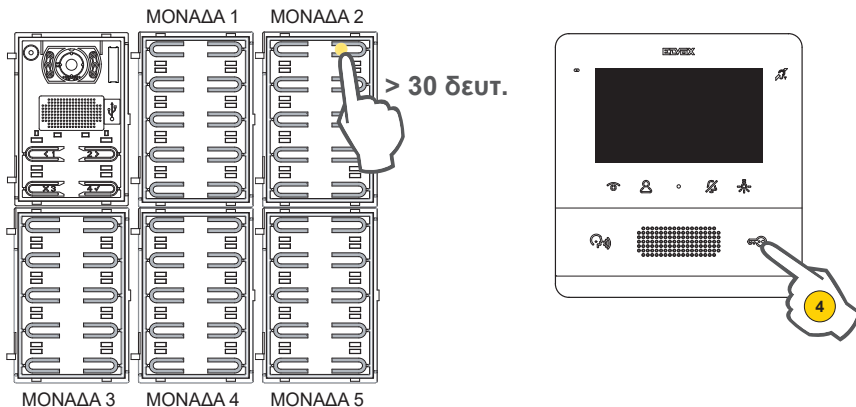

Παραμένει αναμμένη μόνο η αντίστοιχη λυχνία LED.

3. Εντός 30 δευτερολέπτων, πατήστε το ίδιο μπουτόν για να επαναφέρετε την προεπιλεγμένη του διαμόρφωση
4. Πατήστε στον εσωτερικό σταθμό που θα συνδυάσετε μία από τις επιλογές Κλειδαριά, F1, F2, ενεργοποίηση ρελέ ή κλήση προς πίνακα



5. Εάν η διαδικασία ολοκληρωθεί με επιτυχία, αναπαράγεται μια ηχητική ειδοποίηση και εμφανίζεται μια οθόνη επιβεβαίωσης

41018

Αντιστοίχιση σειράς μονάδων μπουτόν

Με αυτήν τη διαδικασία μπορείτε να αντιστοιχίσετε τη σειρά των μονάδων μπουτόν κωδ. 41010 που είναι συνδεδεμένα στην ηλεκτρονική μονάδα.

Η σειρά των μονάδων καθορίζει την αρίθμηση των μπουτόν. Τα 4 μπουτόν της ηλεκτρονικής μονάδας ήχου/εικόνας ρυθμίζονται αυτόματα στην πρώτη θέση.

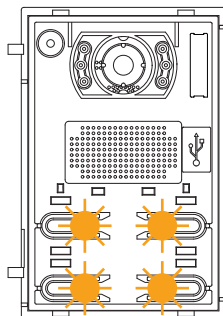
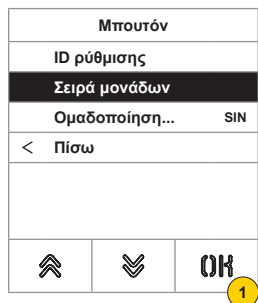

1. Πατήστε το για έναρξη της διαδικασίας, τα μπουτόν της ηλεκτρονικής μονάδας ήχου/εικόνας αναβοσβήνουν αργά.

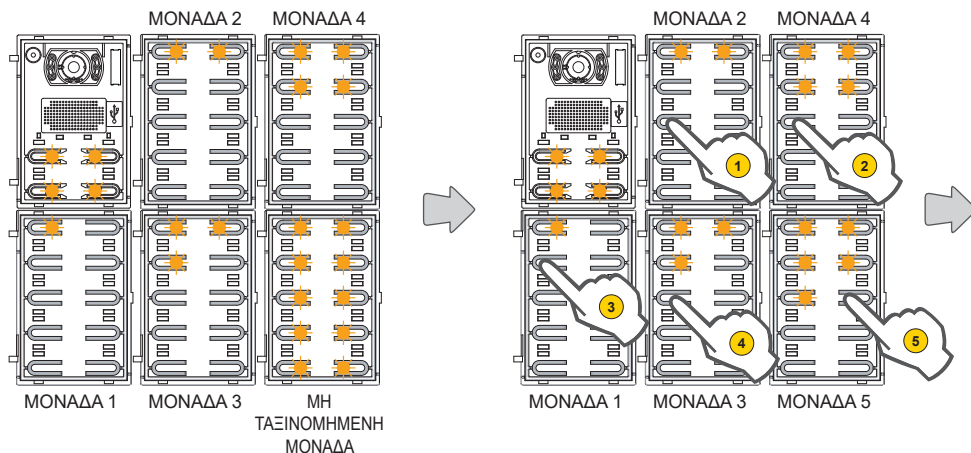

Οι λυχνίες LED όλων των μονάδων κωδ. 41010 θα αρχίσουν να αναβοσβήνουν. Ο αριθμός των λυχνιών LED που αναβοσβήνουν για κάθε μονάδα υποδεικνύει την πραγματική τους θέση και, επομένως, για τη μονάδα αριθμός 1 θα υπάρχει μία μόνο λυχνία LED που θα αναβοσβήνει και ούτω καθεξής. Εάν αναβοσβήνουν όλες οι λυχνία LED μιας μονάδας, αυτό σημαίνει ότι η συγκεκριμένη μονάδα δεν έχει ταξινομηθεί ακόμη.

Μπορείτε να τροποποιήσετε τη αρχική σειρά, πατώντας διαδοχικά ένα οποιοδήποτε μπουτόν ανάλογα με τη νέα σειρά που θέλετε να ρυθμίσετε. Αφού πατήσετε το μπουτόν, έχετε 10 δευτερόλεπτα για να πατήσετε το μπουτόν της επόμενης μονάδας.

41018

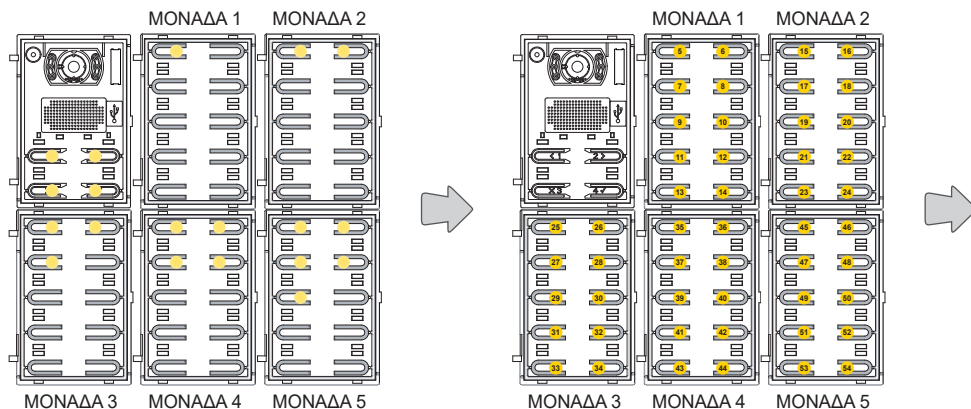

Όταν οριστεί η θέση μιας μονάδας, θα ανάψει σταθερά ένας αριθμός λυχνιών LED ίσος με την επιλεγμένη θέση.

Το μπουτόν πάνω αριστερά της πρώτης μονάδας θα έχει τον αριθμό 5, το μπουτόν πάνω αριστερά της δεύτερης μονάδας τον αριθμό 15 και ούτω καθεξής.

ΜΠΙΠ

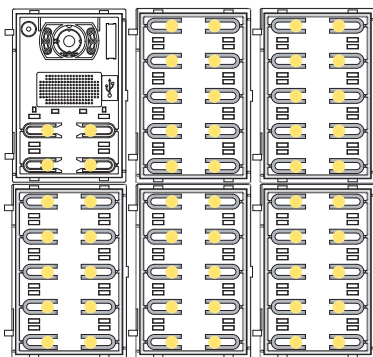

Σειρά μονάδων



Τέλος διαδικασίας

⏪	⏩	OK
---	---	----

Η διαδικασία τερματίζεται αυτόματα μετά την ταξινόμηση της τελευταίας μονάδας.
Οι λυχνίες LED ανάβουν με σταθερό φως και ο εξωτερικός σταθμός εκπέμπει έναν προειδοποιητικό τόνο.

Ομαδοποίηση 

Σε αυτό το τμήμα, μπορείτε να καθορίσετε τη συμπεριφορά των πλήκτρων του εξωτερικού σταθμού.

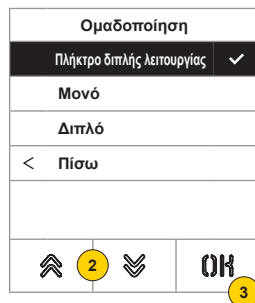
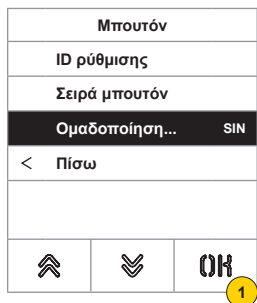

1. Πατήστε το για επιλογή της λειτουργίας
2. Επιλέξτε τον τύπο πλήκτρου διπλής λειτουργίας, μονού ή διπλού πλήκτρου
3. Πατήστε το για επιβεβαίωση

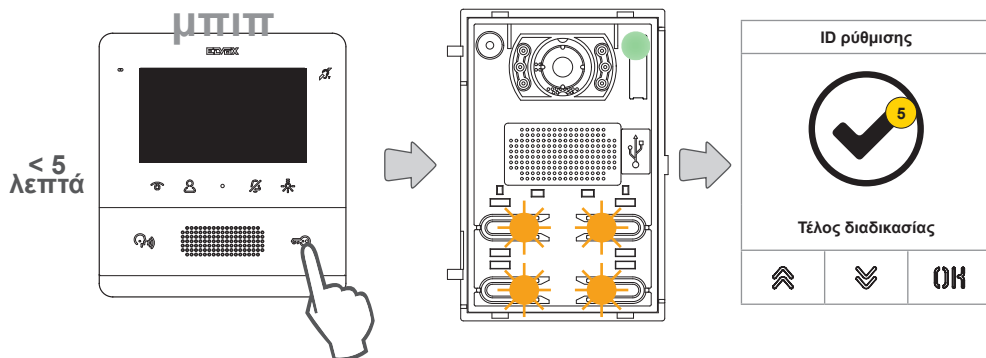

Μετά την ολοκλήρωση κάθε αντιστοίχισης, έχετε στη διάθεσή σας άλλα 5 λεπτά για να εκτελέσετε την επόμενη

5. Στο τέλος της διαδικασίας εμφανίζεται μια οθόνη επιβεβαίωσης

Αυτόματη διευθυνοδότηση εξωτερικών σταθμών

Σημείωση: πρέπει να εκτελείται μόνο στον εξωτερικό σταθμό στον οποίο θέλετε να αντιστοιχιστεί το κύριο ID (ID=1). Η διαδικασία λειτουργεί με τους εξωτερικούς σταθμούς που υποστηρίζουν την αυτόματη αντιστοίχιση του ID.

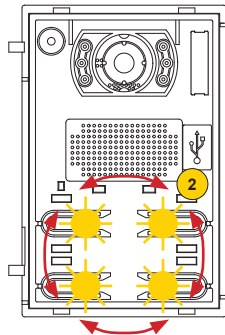
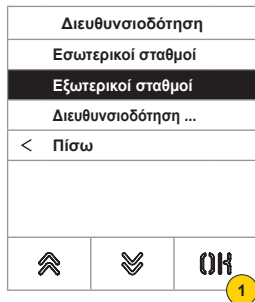

1. Πατήστε το για να ξεκινήσετε τη διαδικασία
2. Κατά την αναζήτηση των ID, μπουτόν των σχετικών εξωτερικών σταθμών ανάβουν δεξιόστροφα, ενώ κατά τον έλεγχο της μοναδικότητας του ID, όλα τα μπουτόν αναβοσβήνουν ταυτόχρονα

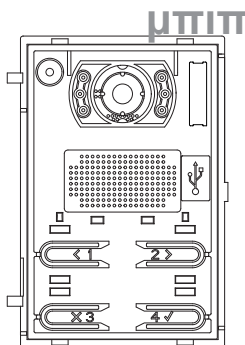

Σημείωση: ο εξωτερικός σταθμός από τον οποίο ξεκινά η διαδικασία γίνεται ο κύριος σταθμός, ανεξάρτητα από το ID που είχε προηγουμένως και από τα ID των άλλων εξωτερικών σταθμών.

Οι άλλοι εξωτερικοί σταθμοί με ήδη αντιστοιχισμένο ID, οι οποίοι δεν είναι κύριοι σταθμοί, δεν συμμετέχουν στη διαδικασία αντιστοίχισης του ID.





3. Στο τέλος της διαδικασίας εμφανίζεται μια οθόνη επιβεβαίωσης και ο εξωτερικός σταθμός εκπέμπει ένα ηχητικό σήμα



Επίσης, είναι δυνατή η χειροκίνητη ρύθμιση του ID του εξωτερικού σταθμού και η τροποποίηση του τύπου του

Διευθυνοδότηση
Εσωτερικοί σταθμοί
Εξωτερικοί σταθμοί
Διευθυνοδότηση ...
< Πίσω
  OK

1



Χειρ. διευθ.
- ID εξwt. σταθμού 1
Εγκατάσταση Έκδ.
<input checked="" type="checkbox"/> Επιβεβαίωση
< Πίσω
  OK

2



ID
3 1
OK Επιβεβαίωση <
 Πίσω
  OK

4



1. Πατήστε το για χειροκίνητη ρύθμιση του ID
2. Πατήστε το για τροποποίηση του ID εξωτερικού σταθμού
3. Καταχωρίστε μέσω πληκτρολογίου το στοιχείο
4. Πατήστε το για επιβεβαίωση

Χειρ. διευθ.
- ID εξwt. σταθμού 1
Εγκατάσταση Έκδ.
<input checked="" type="checkbox"/> Επιβεβαίωση
< Πίσω
  OK

5

Εγκατάσταση
Κατακόρυφη <input checked="" type="checkbox"/>
Οριζόντια
< Πίσω
  OK

7

Χειρ. διευθ.
- ID εξwt. σταθμού 1
Εγκατάσταση Έκδ.
<input checked="" type="checkbox"/> Επιβεβαίωση
< Πίσω
  OK

8

5. Πατήστε το για τροποποίηση του τύπου της εγκατάστασης
6. Πατήστε το για επιλογή της κατακόρυφης ή οριζόντιας εγκατάστασης
7. Πατήστε το για επιβεβαίωση και, στη συνέχεια, επιλέξτε «πίσω» για συνέχιση
8. Πατήστε το για αποθήκευση της διαμόρφωσης

Εκτελέστηκε

  OK





41018**Χρονικά διαστήματα**

Σε αυτό το τμήμα, μπορείτε να ρυθμίσετε τα χρονικά διαστήματα για τις επιλογές κλειδαριά/συνομιλία/απάντηση, να ενεργοποιήσετε και να ρυθμίσετε τη διάρκεια αυτόματης ενεργοποίησης του εξωτερικού σταθμού, τον προορισμό και τον χρόνο ενεργοποίησης των εντολών F1/F2 και την πηγή και τον χρόνο ενεργοποίησης του ρελέ πληκτρολογίου.

Ρύθμιση χρονικών διαστημάτων για τη διάρκεια ελέγχου κλειδαριάς, τη μέγιστη διάρκεια συνομιλίας και του χρόνου απάντησης σε κλήση

Χρονικά διαστήματα	
Κλειδαριά	1
Συνομιλία	300
Απάντηση	30
Αυτόματη ενεργοποίηση	
F1	
F2	
	
	

1



Κλειδαριά	
1	✓
2	
3	
4	
5	
6	
	
	

3

Κλειδαριά	
6	
8	
10	
15	
20	
<	Πίσω
	
	

4

1. Πατήστε το για επιλογή της λειτουργίας
2. Επιλέξτε την τιμή

Κλειδαριά 	Χρόνος διάρκειας εντολής κλειδαριάς	Από 1 έως 8, 10, 15, 20 δευτ.
Συνομιλία 	Μέγιστη διάρκεια συνομιλίας	20 30 60, 120, 200 300, 600, 1200, 1800, 2540 δευτ.
Απάντηση	Διαθέσιμος χρόνος για να απαντήσετε σε μια κλήση μόλις ολοκληρωθούν οι κύκλοι κουδουνιού	10, 20, 30, 60, 90, 120, 150, 180, 210, 254 δευτ.

3. Πατήστε το για επιβεβαίωση
4. Πατήστε το για αποθήκευση της ρύθμισης

Ενεργοποίηση κυκλικής αυτόματης ενεργοποίησης και ρύθμισης της μέγιστης διάρκειας αυτόματης ενεργοποίησης του εξωτερικού σταθμού

Χρονικά διαστήματα		
Κλειδαριά	1	
Συνομιλία	300	
Απάντηση	30	
Αυτόματη ενεργοποίηση		
F1		
F2		
		OK

Αυτόματη ενεργοποίηση		
Αυτόματη ενεργοποίηση	10	
Απενεργοποιήθηκε	ΟΧΙ	
< Πίσω		
		OK

1. Πατήστε το για επιλογή της λειτουργίας
2. Πατήστε το για ρύθμιση του χρόνου

Κλειδαριά		
5	<input checked="" type="checkbox"/>	
10		
20		
30		
60		
90		
		OK

Κλειδαριά		
90		
120		
180		
210		
254		
< Πίσω		
		OK

3. Επιλέξτε τιμή
4. Πατήστε το για επιβεβαίωση
5. Πατήστε το για αποθήκευση της ρύθμισης και επιστροφή στο προηγούμενο μενού

Αυτόματη ενεργοποίηση		
Αυτόματη ενεργοποίηση	10	
Απενεργοποιήθηκε	ΟΧΙ	
< Πίσω		
		OK

Απενεργοποιήθηκε		
Ναι		
ΟΧΙ	<input checked="" type="checkbox"/>	
< Πίσω		
		OK

Απενεργοποιήθηκε		
Ναι		
ΟΧΙ	<input checked="" type="checkbox"/>	
< Πίσω		
		OK

6. Πατήστε το για ενεργοποίηση/απενεργοποίηση της λειτουργίας αυτόματης ενεργοποίησης

Σημείωση: ενεργή λειτουργία μόνο στην περίπτωση που ο εξωτερικός σταθμός είναι διαμορφωμένος για την οριζόντια εγκατάσταση ή ως master για την κατακόρυφη εγκατάσταση



7. Επιλέξτε ΟΧΙ για απενεργοποίηση ή ΝΑΙ για ενεργοποίηση
8. Πατήστε το για αποθήκευση της ρύθμισης και επιστροφή στο προηγούμενο μενού

41018

Ρύθμιση του χρόνου ενεργοποίησης των εντολών F1/F2 και των προορισμών τους με επιλογή μίας από τις τοπικές μονάδες εξωτερικού σταθμού 

Χρονικά διαστήματα	
Κλειδαριά	1
Συνομιλία	300
Απάντηση	30
Αυτόματη ενεργοποίηση	
F1	
F2	
	
OK	

1



Ρυθμίσεις	
Προορισμός	Ta..
Χρόνος ενεργοποίησης...	1
< Πίσω	
	
OK	

2

Προορισμός	
Δαχ. αποτύπ.	<input checked="" type="checkbox"/>
RFID	
Πληκτρολόγιο	
Απενεργοποιήθηκε	
< Πίσω	
	
OK	

4

1. Πατήστε το για επιλογή της λειτουργίας
2. Πατήστε το για ρύθμιση του προορισμού
3. Επιλέξτε τον προορισμό της εντολής
4. Πατήστε το για επιβεβαίωση

Ρυθμίσεις	
Προορισμός	Ta..
Χρόνος ενεργοποίησης...	1
< Πίσω	
	
OK	

5

Χρόνος ενερ.	
1	<input checked="" type="checkbox"/>
2	
5	
10	
30	
60	
	
OK	

7

Χρόνος ενερ.	
60	
90	
120	
180	
254	
< Πίσω	<
	
OK	

8

5. Πατήστε το για ρύθμιση του χρόνου ενεργοποίησης της εντολής
6. Επιλέξτε τιμή
7. Πατήστε το για επιβεβαίωση
8. Πατήστε το για αποθήκευση της ρύθμισης και επιστροφή στο προηγούμενο μενού

Ρύθμιση του χρόνου ενεργοποίησης της λειτουργίας και της σχετικής πηγής ως ID ενός ρελέ 

Χρονικά διαστήματα		
Συνομιλία	300	
Απάντηση	30	
Αυτόματη ενεργοποίηση		
F1		
F2		
Ρελέ πληκτρολογίου		
		

1



Ρυθμίσεις		
Πηγή	5	
Χρόνος ενεργοποίησης...	1	
< Πίσω		
		

2

Ρυθμίσεις		
Πηγή	5	
Χρόνος ενεργοποίησης...	1	
< Πίσω		
		

3



1. Πατήστε το για επιλογή της λειτουργίας
2. Πατήστε το για επιλογή της πηγής
Η πηγή μπορεί να έχει τις εξής τιμές:
 - Από 1 έως 16 στην περίπτωση κατακόρυφης εγκατάστασης
 - Από 1 έως 6000 στην περίπτωση εκτεταμένης εγκατάστασης
 - Η τιμή μηδέν απενεργοποιεί τη λειτουργία
 - Για να ρυθμίσετε ως πηγή την εντολή κλειδαριάς της τοπικής μπουτονιέρας, πρέπει να πατήσετε το πλήκτρο κλειδιού του προϊόντος κωδ. 41019 τη στιγμή της εισαγωγής.
3. Πατήστε το για ρύθμιση του χρόνου ενεργοποίησης της λειτουργίας

Ρυθμίσεις		
Προορισμός	Ta..	
Χρόνος ενεργοποίησης...	1	
< Πίσω		
		

5

Χρόνος ενεπ.		
1	✓	
2		
5		
10		
30		
60		
		

7



Χρόνος ενεπ.		
60		
90		
120		
180		
254		
< Πίσω		
		

8

5. Πατήστε το για ρύθμιση του χρόνου ενεργοποίησης της εντολής
6. Επιλέξτε τιμή
7. Πατήστε το για επιβεβαίωση
8. Πατήστε το για αποθήκευση της ρύθμισης και επιστροφή στο προηγούμενο μενού

41018**Αριθμός ψηφίων κλήσης**

Σε αυτό το τμήμα, μπορείτε να ρυθμίσετε τη λειτουργία και ενδεχομένως τον μέγιστο αριθμό ψηφίων για την κλήση ενός εσωτερικού σταθμού

Αρ. ψηφίων	
Κανονικός	✓
4	
8	
< Πίσω	
 1 	 2

4. Επιλέξτε μια τιμή από τις εξής

- | | |
|------------------|---|
| Κανονικός | έως 3 ψηφία για κατακόρυφη εγκατάσταση, έως 5 ψηφία για οριζόντια εγκατάσταση, μη ενεργοποιημένη εκ νέου αντιστοίχιση |
| 4 | έως 4 ψηφία, ενεργοποιημένη εκ νέου αντιστοίχιση |
| 8 | έως 8 ψηφία, ενεργοποιημένη εκ νέου αντιστοίχιση |

5. Πατήστε το για επιβεβαίωση.

Εξωτερική εικόνα (μόνο με το 41002) ²_{QUELLI}

Σε αυτό το τμήμα, μπορείτε να ενεργοποιήσετε την προαιρετική είσοδο εικόνας για μια αναλογική κάμερα και συνεπώς να πραγματοποιήσετε κλήσεις ήχου/εικόνας

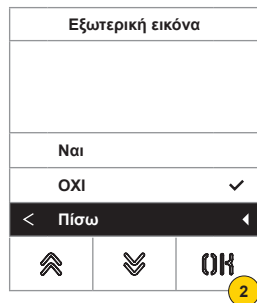

1. Επιλέξτε ΟΧΙ για απενεργοποίηση ή ΝΑΙ για ενεργοποίηση
2. Πατήστε το για αποθήκευση της ρύθμισης και επιστροφή στο προηγούμενο μενού

Σύνθεση ομιλίας ²_{QUELLI}

Σε αυτό το τμήμα, μπορείτε να ενεργοποιήσετε/απενεργοποιήσετε τη σύνθεση ομιλίας στον εξωτερικό σταθμό

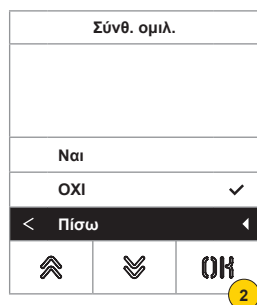

1. Επιλέξτε ΟΧΙ για απενεργοποίηση ή ΝΑΙ για ενεργοποίηση
2. Πατήστε το για αποθήκευση της ρύθμισης και επιστροφή στο προηγούμενο μενού

Κοινές κλειδαριές ²_{2-DIGIT}

Σε έναν εξωτερικό σταθμό, η παράμετρος επιτρέπει τη διαμόρφωση του ανοίγματος της κλειδαριάς από κοινού με έναν ή περισσότερους εξωτερικούς σταθμούς.

Σημείωση: Η λειτουργία διατίθεται από την έκδοση υλικολογισμικού 1.63 (ακόμη και μετά την ενημέρωση). Σε σύνδεση με ηλεκτρονική μονάδα (41002 - 41005) με έκδοση υλικολογισμικού 1.81 ή επόμενες.

Διαμόρφωση κοινών κλειδαριών

Προκαταρκτική διαδικασία

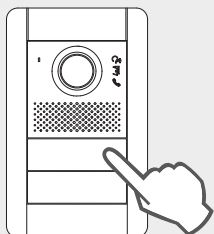

Από τον εξωτερικό σταθμό για τον οποίο θέλετε να ενεργοποιήσετε το κοινόχρηστο άνοιγμα της κλειδαριάς, πραγματοποιήστε κλήση προς έναν οποιονδήποτε εσωτερικό σταθμό εγκατεστημένο στο ίδιο bus όπου βρίσκεται ο σχετικός εξωτερικός σταθμός για ρογραμματισμό.

Στη συνέχεια, από τον εσωτερικό σταθμό πατήστε το μπουτόν κλειδαριάς (η εντολή ενεργοποίησης κλειδαριάς θα αποσταλεί με αυτόν τον τρόπο στην μπουτονιέρα κλήσης και το σύστημα θα καταχωρίσει την μπουτονιέρα προς κοινή χρήση).



< 3
ΛΕΠΤΑ

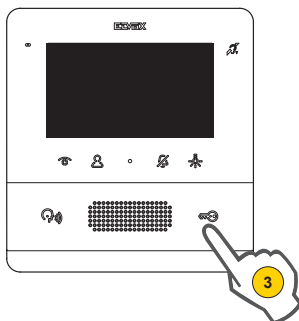

1. Επιλέξτε «Έναρξη διαδικασίας»
2. Πατήστε το για επιβεβαίωση.
3. Πατήστε το πλήκτρο κλειδαριάς του εσωτερικού σταθμού που καλέσατε προηγουμένως.

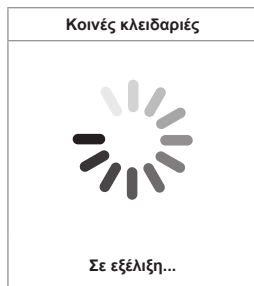

Διαμόρφωση σε εξέλιξη
(3 λεπτά το μέγ.)



Η διαμόρφωση
πραγματοποιήθηκε με
επιτυχία

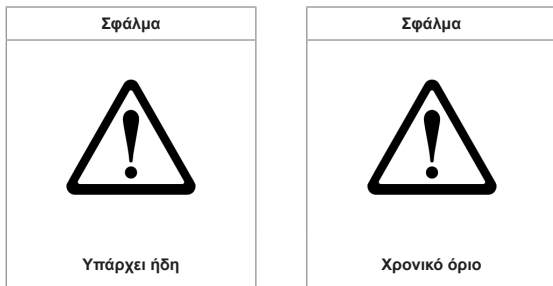

Πιθανά σφάλματα στη διαμόρφωση

Σημειώσεις:

- Η διαδικασία αντιστοίχισης της κλειδαριάς στον εξωτερικό σταθμό που περιγράφηκε προηγουμένως μπορεί να επαναληφθεί για άλλους 8 εξωτερικούς σταθμούς το μέγιστο. Όταν επιτευχθεί αυτό το όριο, η απόπειρα καθορισμού ακόμη μίας αντιστοίχισης είναι ανεπιτυχής και στην οθόνη τερματίζεται η διαδικασία διαμόρφωσης. Ωστόσο, θα είναι δυνατή η διαγραφή των προγραμματισμών όπως περιγράφεται παρακάτω.
- Η διαδικασία εφαρμόζεται σε όλους τους εσωτερικούς σταθμούς και όχι μόνο σε αυτόν που χρησιμοποιείται στον καθορισμό της αντιστοίχισης και περιλαμβάνει επίσης πιθανούς πίνακες θυρωρείου (για συνολικά 204 μηχανισμούς). Εάν η μπουτονιέρα είναι εγκατεστημένο σε οριζόντιο Bus, η διαδικασία εφαρμόζεται σε όλους τους εσωτερικούς σταθμούς του παραθύρου (πρώτο ID - τελευταίο ID) που διαχειρίζεται η ίδια η μπουτονιέρα.
- Ο εσωτερικός σταθμός δεν τερματίζει τη διαμόρφωση και δεν μεταβαίνει στην κατάσταση «κατελιημένο» εάν εν τω μεταξύ το bus χρησιμοποιηθεί για επικοινωνία που έχει προτεραιότητα για τον ίδιο εξωτερικό σταθμό. Η κόκκινη λυχνία led υποδεικνύει ότι το bus δεν είναι διαθέσιμο και η διαμόρφωση συνεχίζεται.

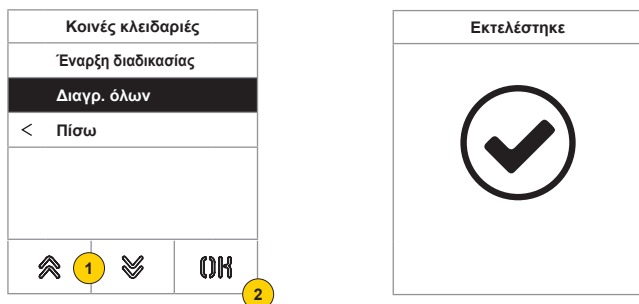

Διαγραφή διαμορφώσεων κοινών κλειδαριών







1. Επιλέξτε «Διαγραφή όλων» για να διαγράψετε τον πίνακα κοινών κλειδαριών του εξωτερικού σταθμού.
2. Πατήστε το για επιβεβαίωση.

Πληροφορίες

Σε αυτό το τμήμα, μπορείτε να εμφανίσετε τις εκδόσεις υλικολογισμικού των μηχανισμών που έχουν εγκατασταθεί στον εξωτερικό σταθμό, τον τύπο της εγκατάστασης και το ID του εξωτερικού σταθμού.



Πληροφορίες	
1 → Εγκατάσταση	Έκδ.
ID εξwt. σταθμού	2 → 1
Έκδ. AV FW	3 → 1,73
Έκδ. LCD FW	1,50
Έκδ. Kp. fw	1,30
< Πίσω	
	
	





Έκδ. Av fw	έκδοση μονάδας ήχου/εικόνας 
έκδ. lcd fw	έκδοση μονάδας οθόνης
Έκδ. Kp. fw	έκδοση πληκτρολογίου
έκδ. Rfid fw	έκδοση fw μονάδας RFID 
Έκδ. Fp fw	έκδοση fw μονάδας δαχτυλικού αποτυπώματος 

1. Τύπος εγκατάστασης (οριζόντια/κατακόρυφη) 
2. Id εξωτερικού σταθμού στο οποίο είναι συνδεδεμένη η μονάδα 
3. Έκδοση υλικολογισμικού

Σύστημα

Σε αυτό το τμήμα, μπορείτε να επαναφέρετε τις εργοστασιακές παραμέτρους των διαφόρων μηχανισμών ή να εκτελέσετε επανεκκίνηση του εξωτερικού σταθμού

Σύστημα	
Επαναφορά ρυθμίσεων	
Επαναφορά εξwt. σταθμού...	
Επανεκκίνηση εξwt. σταθμού	
Επανεκκίνηση εγκατάστασης	
Επαναφορά μνήμης...	
< Πίσω	
	
	

Σύστημα	
Επαναφορά ρυθμίσεων	
Επαναφορά εξwt. σταθμού...	
Επανεκκίνηση εξwt. σταθμού	
	Επιβεβαίωση
	Ακύρωση
	
	

1. Πατήστε το για επιλογή του τύπου της επαναφορά ή για επανεκκίνηση της εγκατάστασης
2. Πατήστε το για ενεργοποίηση της διαδικασίας

Επαναφορά ρυθμίσεων

Επαναφορά των εργοστασιακών τιμών της μονάδας οθόνης. Οι τιμές που αποκαθίστανται είναι οι εξής: Γλώσσα, χρώμα, αρχική σελίδα, γραμματοσειρά, φωτεινότητα, αναμονή και κωδικοί πρόσβασης διαχειριστή/τεχνικού εγκατάστασης

Επαναφορά εξωτερικού σταθμού

Επαναφορά των εργοστασιακών τιμών του εξωτερικού σταθμού

Επανεκκίνηση εξωτερικού σταθμού

Επανεκκίνηση εξωτερικού σταθμού

Επανεκκίνηση εγκατάστασης

Επανεκκίνηση ολόκληρης της εγκατάστασης Due Fili 

Επαναφορά εξωτερικής μνήμης

Διαγραφή τυχόν ονομάτων από τον κατάλογο, κωδικοί διόδων και εκ νέου αντιστοιχίσεων μπουτόν, ενεργοποιήσεων, ετικετών πρόσβασης και λογότυπων 

Κωδικός πρόσβασης

Σε αυτό το τμήμα, μπορείτε να αλλάξετε τους κωδικούς πρόσβασης που έχουν αντιστοιχιστεί στον τεχνικό εγκατάστασης ή/και στον διαχειριστή για πρόσβαση στο μενού διαμόρφωσης.

Κωδικός πρόσβασης
Διαχειριστής
Τεχνικός εγκατάστασης
< Πίσω
⤴ ⤵ ΟΚ

1

Εισαγωγή

Επιβεβαίωση
Ακύρωση
⤴ 2 ⤵ ΟΚ

3

Επανάληψη

Επιβεβαίωση
Ακύρωση
⤴ 4 ⤵ ΟΚ

5

1. Πατήστε το για να επιλέξετε τον τύπο κωδικού πρόσβασης για τροποποίηση
2. Πατήστε την ακολουθία πλήκτρων για σύνθεση του κωδικού πρόσβασης, βάσει προεπιλογής:
Κωδικός πρόσβασης τεχνικού εγκατάστασης: ⤵ + ⤵ + ⤵ + ⤵ + ⤵
Κωδικός πρόσβασης διαχειριστή: ⤴ + ⤴ + ⤴ + ⤴ + ⤴
3. Πατήστε το για επιβεβαίωση
4. Επαναλάβετε μία δεύτερη φορά την ακολουθία σύνθεσης του κωδικού πρόσβασης
5. Πατήστε το για επιβεβαίωση

Προηγμένη διαμόρφωση μέσω H/Y

Στην περίπτωση τοποθέτησης σε εγκαταστάσεις με τεχνολογία Due Fili Plus (με μονάδα ήχου/εικόνας 41002, 41005), χρησιμοποιείται το λογισμικό διαμόρφωσης από H/Y «SaveProg», το οποίο συνδέεται στη μονάδα ήχου/εικόνας μέσω USB.

Στην περίπτωση τοποθέτησης σε εγκαταστάσεις με τεχνολογία IP (με μονάδα ήχου-εικόνας 41006.1), χρησιμοποιείται το λογισμικό διαμόρφωσης από H/Y «Video-Door IP Manager», το οποίο συνδέεται στο δίκτυο της εγκατάστασης. Τα προγράμματα λογισμικού διατίθενται στην ιστοσελίδα www.vimar.com.

Ενημέρωση

Χειροκίνητη ενημέρωση

1. Αποσυνδέστε την οθόνη από τις άλλες μονάδες και από πιθανή βοηθητική τροφοδοσία
2. Συνδέστε την οθόνη σε H/Y (στον οποίο έχει εγκατασταθεί το λογισμικό SaveProg/FWUpdate ή WinBoot) μέσω καλωδίου usb



3. Ξεκινήστε την ενημέρωση εντός 30 δευτερολέπτων, μετά το διάστημα των 30 δευτερολέπτων τερματίζεται αυτόματα η φάση ενημέρωσης του μηχανισμού
4. Κατά τη φάση ενημέρωσης, η λυχνία led του πλήκτρου OK παραμένει αναμμένη και στην οθόνη δεν εμφανίζεται καμία εικόνα.

Προσοχή: εκτελέστε την ενημέρωση της οθόνης με H/Y που έχει κατάλληλη τροφοδοσία ή φορτισμένη μπαταρία. Εάν, στην περίπτωση H/Y που τροφοδοτείται από μπαταρία, διακοπεί η ενημέρωση, η αιτία είναι το υπερβολικά χαμηλό επίπεδο φορτίου της μπαταρίας που δεν επιτρέπει τη σωστή τροφοδοσία της εξόδου USB που χρησιμοποιείται για την ενημέρωση. Επομένως, πρέπει να επαναλάβετε τη διαδικασία φροντίζοντας ο H/Y να τροφοδοτείται απευθείας με ηλεκτρικό ρεύμα.

Αυτόματη ενημέρωση

Όταν ο μηχανισμός αποτελεί μέρος μιας εγκατάστασης συστήματος θυροτηλεόρασης IP Elnox ή όταν είναι συνδεδεμένος σε ηλεκτρονική μονάδα ήχου-εικόνας κωδ. 41006.1, ενημερώνεται αυτόματα από την ηλεκτρονική μονάδα στην οποία είναι συνδεδεμένος.

Η δραστηριότητα ενημέρωσης επισημαίνεται μέσω των λυχνιών LED της μονάδας 41006.1, όπως περιγράφεται στο σχετικό εγχειρίδιο εγκατάστασης.

Σημείωση: ο μηχανισμός μπορεί να λειτουργήσει με μονάδα 41006.1, εάν διαθέτει έκδοση υλικολογισμικού 1.19 ή επόμενη.

Σε αντίθετη περίπτωση, όταν είναι συνδεδεμένος στη μονάδα 41006.1, θα εμφανιστεί το μήνυμα «Ενημερώστε τις μονάδες» κατά τη φάση εκκίνησης (βλ. [Μηνύματα ειδοποίησης](#)): στη συνέχεια, προχωρήστε σε χειροκίνητη ενημέρωση μέσω του SaveProg/FWUpdate, όπως περιγράφηκε παραπάνω. Στο τέλος, συνδέστε ξανά τον μηχανισμό στη μονάδα 41006.1.



49400688E0_MU_EL_41018 01 2111



VIMAR

Viale Vicenza, 14
36063 Marostica VI - Italy
www.vimar.com