

Voxie: 40547

Foglio istruzioni multilingua - Multilanguage instructions sheet - Feuille d'instructions multilingues - Mehrsprachig-Gebrauchsinformation - Hoja de instrucciones multilingüe - Folheto de instruções multilingue - Πολυγλωσσικό φύλλο οδηγιών - ورقة الإرشادات متعددة اللغة

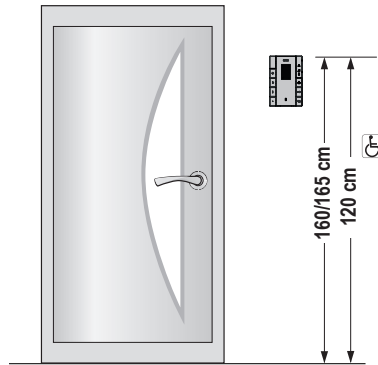

- **Dati dimensionali**
- **Dimensional data**
- **Dimensions**
- **Maßangaben**
- **Medidas**
- **Dados dimensionais**
- **Δεδομένα διαστάσεων**
- **الأبعاد والمقاسات**



- Altezza consigliata salvo diversa normativa vigente.
- Recommended height, unless different regulations are specified.
- Hauteur recommandée sauf autre norme en vigueur.
- Empfohlene Höhe, falls die gesetzlichen Vorschriften nichts anderes vorschreiben.
- Altura recomendada salvo normativa vigente diferente
- Altura recomendada, salvo normativa vigente em contrário.
- Συνιστώμενο ύψος εκτός εάν ισχύει διαφορετική νομοθεσία.
- الارتفاع الموصى به ما لم تكن هناك تشريعات تنص على غير ذلك.

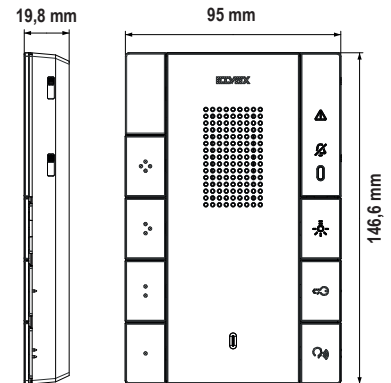

- **Installazione**
- **Installation**
- **Installation**
- **Installation**
- **Montaje**
- **Instalação**
- **Εγκατάσταση**
- **التركيب**

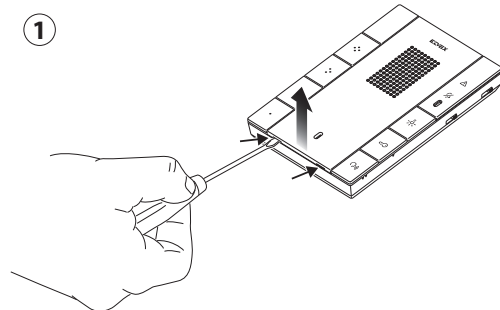

**Possibilità di installazione:**

- A parete con viti (fornite in dotazione) e tasselli (non inclusi).
- Installazione su scatola:
- Scatola circolare (Vimar V71701)
- Scatola rettangolare 3 moduli (Vimar V71303, V71703) in verticale.
- Scatola quadrata British standard.
- Da tavolo: con accessorio base da tavolo 40598

**Installation possibilities:**

- Surface mounting with screws (supplied) and wall plugs (not included).
- Installation in mounting box:
- Round mounting box (Vimar V71701)
- Vertical rectangular mounting box with 3 modules (Vimar V71303, V71703).
- British standard square mounting box.
- Desktop mounting: with desktop base accessory 40598

**Installations possibles :**

- En saillie avec vis (comprises) et goujons (non compris).
- Installation sur boîte :
- Boîte ronde (Vimar V71701)
- Boîte rectangulaire 3 modules (Vimar V71303, V71703), pose verticale.
- Boîte carrée standard britannique.
- De table : avec accessoire base de table 40598

**Installationsmöglichkeiten:**

- Aufputz-Installation mit Schrauben (beigestellt) und Dübeln (nicht beigestellt).
- Installation in Dose:
- Runde Dose (Vimar V71701)
- Rechteckige 3-Modul-Dose (Vimar V71303, V71703) vertikal.
- Quadratische Dose British Standard.
- Als Tischgerät: mit Tischzubehör 40598

**Possibilidades de montaje:**

- Montaje de superficie con tornillos (suministrados) y tacos (no incluidos).
- Montaje en caja:
- Caja redonda (Vimar V71701)
- Caja rectangular 3 módulos (Vimar V71303, V71703) en vertical.
- Caja cuadrada estándar británico.
- De sobremesa: con accesorio base de sobremesa 40598

**Possibilidades de instalação:**

- Na parede com parafusos (fornecidos) e buchas (não incluídas).
- Instalação em caixa:
- Caixa circular (Vimar V71701)
- Caixa rectangular de 3 módulos (Vimar V71303, V71703) na vertical.
- Caixa quadrada British standard.
- De mesa: com acessório base de mesa 40598

**Δυνατότητα εγκατάστασης:**

- Επιτοίχια, με βίδες (παρέχονται) και ούπα (δεν περιλαμβάνονται).
- Εγκατάσταση σε κουτί:
- Στρογγυλό κουτί (Vimar V71701)
- Ορθογώνιο κουτί 3 στοιχείων (Vimar V71303, V71703) κατακόρυφα.
- Τετράγωνο κουτί βρετανικού προτύπου.
- Επιτραπέζια: με εξάρτημα επιτραπέζιας βάσης 40598

**إمكانات التركيب:**

- على الحائط ببراغي (مرفقة) وفتش (غير مرفقة).
- تركيب على علبة:
- علبة مستديرة (Vimar V71701)
- علبة مستطيلة مكونة من 3 وحدات (Vimar V71303, V71703) مركبة رأسياً.
- علبة مربعة بريطانية قياسية.
- على الطاولة: مع ملحقات قاعدة الطاولة 40598

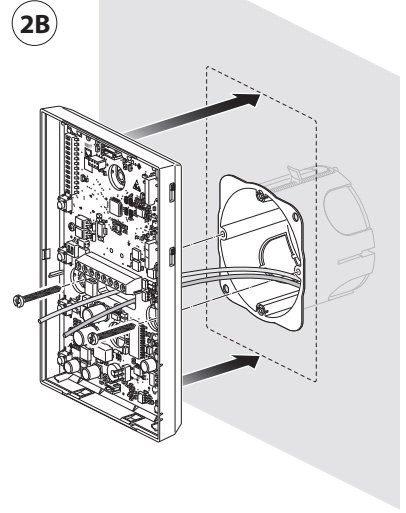
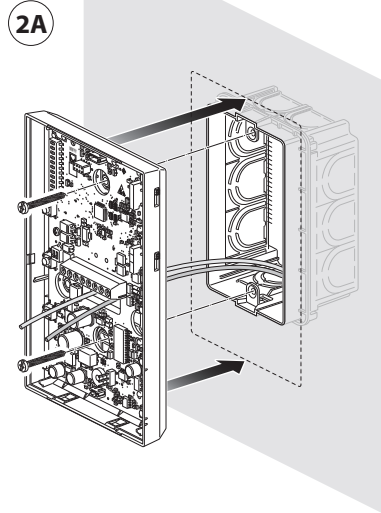

Nota: Un serraggio eccessivo può comportare imperfezioni nell'allineamento e nella funzionalità dei tasti.  
 Note: Excessive tightening can cause imperfections in the alignment and operation of the buttons.  
 Remarque : Ne pas serrer trop fort pour éviter de désaligner les touches et de compromettre leur fonctionnement.  
 Hinweis: Ein übermäßiger Anzug kann die einwandfreie Ausrichtung und Funktion der Tasten beeinträchtigen.  
 Nota: Um aperte excessivo puede causar imperfecciones en la alineación y en el funcionamiento de las teclas.  
 Nota: Um aperto excessivo pode originar imperfeições no alinhamento e na funcionalidade das teclas.  
 Σημείωση: Η υπερβολική σύσφιξη μπορεί να προκαλέσει εσφαλμένη ευθυγράμμιση και δυσλειτουργία των πλήκτρων.  
 ملحوظة: يمكن أن يؤدي الربط المفرط التشديد إلى عيوب في محاذاة ووظيفية المفاتيح.

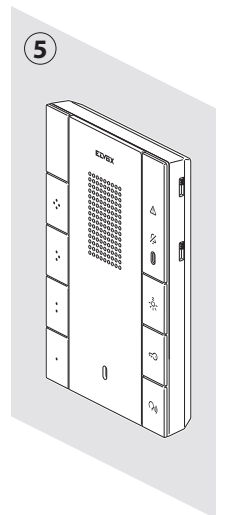
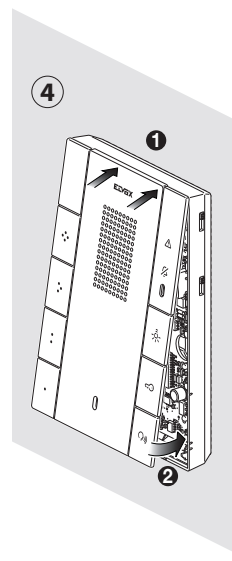
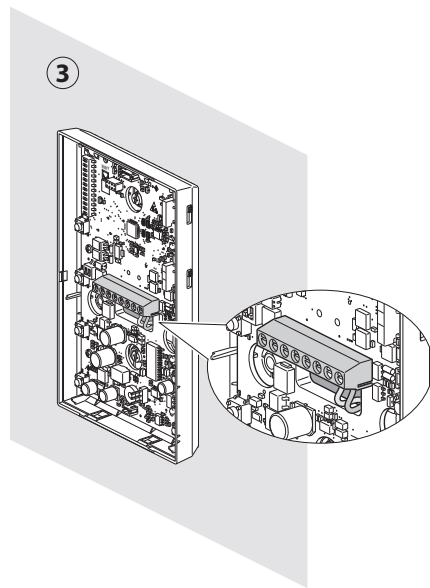

**Voxie: 40547**

Foglio istruzioni multilingua - Multilanguage instructions sheet - Feuille d'instructions multilingues - Mehrsprachig-Gebrauchsinformation - Hoja de instrucciones multilingüe - Folheto de instruções multilingue - Πολυγλωσσικό φύλλο οδηγιών - ورقة الإرشادات متعددة اللغة



- Vista frontale  
• Front view
- Vue de face  
• Frontansicht
- Vista frontal  
• Vista frontal
- Μπροστινή πλευρά  
• زاوية رؤية أمامية

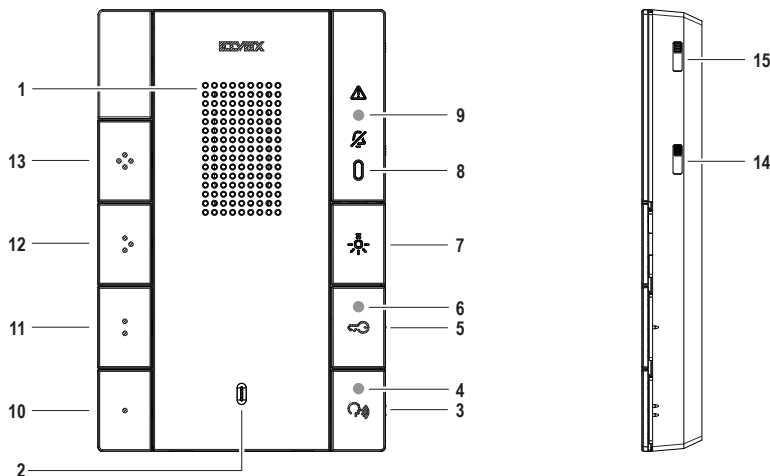

- |   |   |   |  |
|---|---|---|--|
| <p>1 - Altoparlante.<br/>2 - Microfono.</p> <p><b>Tasti (funzioni di Default) e segnalazioni:</b></p> <p>3 - <b>Parla/Ascolta:</b> attiva la comunicazione audio; se premuto a riposo seguito dal tasto serratura effettua la chiamata a centralino.</p> <p>4 - Segnalazione (LED bianco):<br/>• <b>conversazione in corso</b>, acceso fisso;<br/>• <b>mute</b>, lampeggiante alla pressione del pulsante 2 durante una conversazione.<br/>• a riposo lampeggia dopo la pressione del tasto parla/ascolta, in attesa del tasto serratura per la chiamata a centralino;</p> <p>5 - <b>Apertura Porta (Serratura):</b> attiva la serratura del posto esterno; a riposo se segue il tasto parla/ascolta invia la chiamata a centralino.</p> <p>6 - Segnalazione (LED bianco):<br/>• <b>chiamata entrante</b>, lampeggiante (0.5 s on / 0.5 s off).<br/>• <b>porta aperta</b>, acceso fisso.<br/>• <b>apertura automatica serratura attiva</b>, lampeggio breve (0.2 s on / 4.8 s off).<br/>• <b>porta aperta e apertura automatica serratura attiva</b>, acceso fisso con spegnimento breve (0.2 s off / 4.8 s on).</p> <p>7 - <b>Attivazione ausiliaria</b> (luce scale): attiva il primo relè del sistema Due fili (Aux 1).</p>        | <p>8 - Indicatore Volume suoneria: Suoneria esclusa / Livello 1 / Livello 2 / Livello 3. Segnalazione (LED rosso):<br/>• <b>Primo avvio</b>, o ripristino dell'alimentazione lampeggia per circa 15sec.<br/>• <b>Allerta</b>, lampeggiante veloce (0.1 s on / 0.1 s off).<br/>• <b>chiamata persa da centralino</b>, acceso fisso con spegnimento breve (9.8 s on / 0.2 s off).</p> <p>10 - Pulsante 1: attiva il secondo relè del sistema Due fili (69RH / 69PH).</p> <p>11 - Pulsante 2:<br/>• a riposo, <b>chiamata intercomunicante "Generale" di appartamento</b>.<br/>• In conversazione, <b>Mute</b> (esclude il microfono del citofono, rimane attivo lo speaker).</p> <p>12 - Pulsante 3: <b>F1</b> ultima targa chiamata.<br/>13 - Pulsante 4: <b>F2</b> ultima targa chiamata.</p> <p>14 - <b>Regolazione del volume delle suonerie</b> di chiamata su tre livelli più esclusione. L'esclusione suoneria non disattiva l'uscita CH.</p> <p>15 - <b>Regolazione del volume di conversazione</b> su quattro livelli; (nota: non c'è esclusione). La regolazione ha effetto sul volume dell'altoparlante e non sul microfono.</p>   | <p>1 - Speaker.<br/>2 - Microphone.</p> <p><b>Buttons (Default functions) and signals:</b></p> <p>3 - <b>Talk/Listen:</b> activates audio communication; when pressed on stand-by followed by the lock release button, it calls the switchboard.<br/>• <b>conversation in progress</b>, permanently lit;<br/>• <b>mute</b>, flashing when push button 2 is pressed during a conversation.<br/>• on stand-by, it flashes after the talk/listen button has been pressed pending the lock release button to call the switchboard;</p> <p>5 - <b>Door Opening (Lock):</b> it activates the outdoor station lock; on stand-by, if followed by the talk/listen button, it sends the call to the switchboard.</p> <p>6 - Signalling (white LED):<br/>• <b>incoming call</b>, flashing (0.5 s on / 0.5 s off).<br/>• <b>door open</b>, permanently lit.<br/>• <b>automatic lock release active</b>, brief flashing (0.2 s on / 4.8 s off).<br/>• <b>door open and automatic lock release active</b>, permanently lit with short power-off (0.2 s off / 4.8 s on).</p> <p>7 - <b>Auxiliary activation</b> (stair light): it activates the first relay of the Due fili system (Aux 1).</p>                        | <p>8 - Ringtone volume indicator: Ringtone mute / Level 1 / Level 2 / Level 3.</p> <p>9 - Signalling (red LED):<br/>• <b>First start-up</b>, or when power is restored, flashing for approximately 15 sec.<br/>• <b>Alert</b>, rapid flashing (0.1 s on / 0.1 s off).<br/>• <b>missed call from switchboard</b>, permanently lit with short power-off (9.8 s on / 0.2 s off).</p> <p>10 - Push button 1: it activates the second relay of the Due fili system (69RH / 69PH). (*)</p> <p>11 - Push button 2:<br/>• On stand-by, <b>"General" apartment intercom call</b>.<br/>• During a conversation, <b>Mute</b> (excludes the entryphone microphone, the speaker remains active).</p> <p>12 - Push button 3: <b>F1</b> last entrance panel called.</p> <p>13 - Push button 4: <b>F2</b> last entrance panel called.</p> <p>14 - <b>Call ringtone volume control</b> on three levels plus muting. Ringtone muting does not disable the CH output.</p> <p>15 - <b>Talk volume control</b> on four levels; (N.B.: there is no muting). The adjustment affects the speaker volume and not the microphone.</p>  |
| <p>1 - Haut-parleur.<br/>2 - Microphone.</p> <p><b>Touches (fonctions par défaut) et signalisations :</b></p> <p>3 - <b>Parler/Écouter :</b> valide la communication audio ; en appuyant dessus au repos suivi de la touche gâche, elle effectue l'appel au standard.</p> <p>4 - Signalisation (led blanche) :<br/>• <b>conversacion en cours</b>, allumée ;<br/>• <b>mute</b>, clignote en appuyant sur le poussoir 2 en cours de conversation.<br/>• au repos, clignote après avoir appuyé sur la touche parler/écouter, en attente de la touche gâche pour l'appel au standard ;</p> <p>5 - <b>Ouverture Porte (gâche) :</b> déclenche la gâche du poste extérieur ; au repos, après avoir appuyé sur la touche parler/écouter, elle envoie l'appel au standard.</p> <p>6 - Signalisation (led blanche) :<br/>• <b>appel entrant</b>, clignotante (0,5 s on / 0,5 s off).<br/>• <b>porte ouverte</b>, allumée.<br/>• <b>ouverture automatique gâche activée</b>, clignotement bref (0,2 s on / 4,8 s off).<br/>• <b>porte ouverte et ouverture automatique gâche activée</b>, allumée avec extinction brève (0,2 s off / 4,8 s on).</p> <p>7 - <b>Activation auxiliaire</b> (éclairage escalier) : valide le premier relais du</p> | <p>8 - Indicateur du volume sonnerie : Sonnerie exclue / Niveau 1 / Niveau 2 / Niveau 3.</p> <p>9 - Signalisation (Led rouge) :<br/>• <b>Premier allumage</b>, ou remise sous tension, clignote environ 15 secondes.<br/>• <b>Alerte</b>, clignotement rapide (0,1 s on / 0,1 s off).<br/>• <b>appel manqué depuis standard</b>, allumée avec extinction brève (9,8 s on / 0,2 s off).</p> <p>10 - Poussoir 1 : valide le deuxième relais du système Due fili (69RH / 69PH).</p> <p>11 - Poussoir 2 :<br/>• au repos, <b>appel intercomunicant « Général » d'appartement</b>.<br/>• En conversation, <b>Mute</b> (silence) (exclut le micro de l'interphone, le haut-parleur reste actif).</p> <p>12 - Poussoir 3 : <b>F1</b> dernière platine appelée.<br/>13 - Poussoir 4 : <b>F2</b> dernière platine appelée.</p> <p>14 - <b>Réglage du volume des sonneries</b> d'appel sur trois niveaux plus exclusion. L'exclusion de la sonnerie ne désactive pas la sortie CH.</p> <p>15 - <b>Réglage du volume de conversation</b> sur quatre niveaux ; (remarque : l'exclusion n'est pas disponible). Le réglage concerne le volume du haut-parleur et non pas celui du microphone.</p> | <p>1 - Lautsprecher.<br/>2 - Mikrophon.</p> <p><b>Tasten (Standardfunktionen) und Anzeigen:</b></p> <p>3 - <b>Sprechen/Hören:</b> aktiviert die Audio-kommunikation ; ruft bei Drücken im Ruhezustand und gefolgt von der Taste Türöffner die Zentrale an.</p> <p>4 - Anzeige (weiße LED):<br/>• <b>ablaufendes Gespräch</b>, erleuchtet;<br/>• <b>Mute</b>, Blinken beim Drücken der Taste 2 während eines Gesprächs.<br/>• blinkt im Ruhezustand nach Drücken der Taste Sprechen/Hören und wartet auf die Taste Türöffner für den Ruf an die Zentrale;</p> <p>5 - <b>Türöffnung (Schloss):</b> aktiviert den Türöffner der Außenstelle; ruft die Zentrale im Ruhezustand nach Drücken der Taste Sprechen/Hören an.</p> <p>6 - Anzeige (weiße LED):<br/>• <b>eingehender Ruf</b>, Blinken (0.5 s ein / 0.5 s aus).<br/>• <b>Tür geöffnet</b>, erleuchtet.<br/>• <b>automatische Türöffnung aktiviert</b>, kurzes Blinken (0.2 s ein / 4.8 s aus).<br/>• <b>Tür geöffnet und automatische Türöffnung aktiviert</b>, erleuchtet mit kurzem Erlöschen (0.2 s aus / 4.8 s ein).</p> <p>7 - <b>Zusatzaktivierung</b> (Treppenhausbeleuchtung): aktiviert das erste Relais des Systems Due Fili (Aux 1).</p> | <p>8 - Anzeige der Rufonlautstärke: Rufon abgeschaltet/ Pegel 1 / Pegel 2 / Pegel 3.</p> <p>9 - Anzeige (rote LED):<br/>• <b>Erster Start</b> oder Wiederherstellung der Versorgung ca. 15s langes Blinken.<br/>• <b>Warmmeldung</b>, schnelles Blinken (0,1 s ein / 0,1 s aus).<br/>• <b>verpasster Ruf von Zentrale</b>, erleuchtet mit kurzem Erlöschen (9,8 s ein / 0,2 s aus).</p> <p>10 - Taste 1: aktiviert das zweite Relais des Systems Due Fili (69RH / 69PH).</p> <p>11 - Taste 2:<br/>• im Ruhezustand, <b>"Allgemeiner" Wohnungs-Internruf</b>.<br/>• Beim Gespräch, <b>Stummschaltung</b> (schließt das Mikrofon des Haustelefons aus, der Lautsprecher bleibt aktiviert).</p> <p>12 - Taste 3: <b>F1</b> letztes angerufenes Klingeltabelleau.</p> <p>13 - Taste 4: <b>F2</b> letztes angerufenes Klingeltabelleau.</p> <p>14 - <b>Lautstärkenregelung der Ruftöne</b>, drei Pegel plus Abschaltung. Die Rufonabschaltung deaktiviert nicht den Ausgang CH.</p> <p>15 - <b>Einstellung der Gesprächslautstärke</b>, vier Pegel; (Hinweis: keine Abschaltung). Die Einstellung wirkt auf die Lautstärke des Lautsprechers, nicht auf das Mikrofon.</p> |

- 1 - Altavoz.  
2 - Micrófono.
- Botones (funciones predeterminadas) y señalizaciones:**
- 3 - **Hablar/Escuchar:** activa la comunicación audio; si se pulsa estando en reposo y después se pulsa el abrepuertas, realiza la llamada a centralita.
- 4 - Señalización (LED blanco):  
• **comunicación en curso**, encendido fijo;  
• **Desactivación del sonido**, parpadea al pulsar el botón 2 durante una comunicación.  
• en reposo parpadea después de pulsar el botón Hablar/Escuchar, a la espera del abrepuertas para la llamada a centralita;
- 5 - **Abrepuertas** (cerradura): activa la cerradura del aparato externo; estando en reposo, si se pulsa el botón Hablar/Escuchar, envía la llamada a centralita.
- 6 - Señalización (LED blanco):  
• **Llamada entrante**, parpadeante (0,5 s On/0,5 s Off).  
• **Puerta abierta**, encendido fijo.  
• **Apertura automática de cerradura activada**, parpadeo corto (0,2 s On/4,8 s Off).  
• **Puerta abierta y apertura automática de cerradura activada**, encendido fijo con apagado corto (0,2 s Off/4,8 s On).
- 7 - **Activación auxiliar** (luz de escalera): activa el primer relé del sistema Due Fili (Aux 1).
- 8 - Indicador del volumen del timbre: Timbre excluido / Nivel 1 / Nivel 2 / Nivel 3.
- 9 - Señalización (LED rojo):  
• **Primer encendido**, o al restablecer la alimentación parpadea durante.  
• **Alerta**, parpadeo rápido (0,1 s On/0,1 s Off).  
• **Llamada perdida desde centralita**, encendido fijo con apagado corto (9,8 s On/0,2 s Off).
- 10 - Botón 1: activa el segundo relé del sistema Due Fili (69RH / 69PH).
- 11 - Botón 2:  
• En reposo, **llamada intercomunicante "General" de apartamento**.  
• Comunicando, **Silenciar** (excluye el micrófono del portero automático, quedándose activado el altavoz).
- 12 - Botón 3: **F1** última placa llamada.
- 13 - Botón 4: **F2** última placa llamada.
- 14 - **Ajuste del volumen de los timbres** de llamada en tres niveles, además de la exclusión. La exclusión del timbre no desactiva la salida CH.
- 15 - **Ajuste del volumen de comunicación** en cuatro niveles (nota: no hay exclusión). El ajuste tiene efecto sobre el volumen del altavoz y no del micrófono.
- 1 - Altfalante.  
2 - Microfone.
- Teclas (funcões predefinidas) e sinalizações:**
- 3 - **Falar/Escutar:** ativa a comunicação áudio; se premida em repouso seguida da tecla de trinco efetua a chamada para a central.
- 4 - Sinalização (LED branco):  
• **conversaõ em curso**, acesso fixo;  
• **mute**, intermitente ao premir o botão 2 durante uma conversaõ.  
• em repouso pisca depois de premir a tecla falar/escutar, à espera da tecla do trinco para a chamada para a central;
- 5 - **Abertura da Porta** (Trinco): ativa o trinco do posto externo; em repouso se segue a tecla falar/escutar envia a chamada para a central.
- 6 - Sinalização (LED branco):  
• **chamada recebida**, intermitente (0,5 s on 0,5 s off).  
• **porta aberta**, acesso fixo.  
• **abertura automática do trinco ativa**, intermitência breve (0,2 s on/ 4,8 s off).  
• **porta aberta e abertura automática do trinco ativa**, acesso fixo com apagamento breve (0,2 s off/4,8 s on).
- 7 - **Ativação auxiliar** (luz das escadas): ativa o primeiro relé do sistema Due fili (Aux 1).
- 8 - Indicador de Volume do toque: Toque excluído / Nivel 1 / Nivel 2 / Nivel 3.
- 9 - Sinalização (LED vermelho):  
• **Primeira ligação**, ou restabelecimento da alimentação, pisca durante cerca de 15 seg.  
• **Alerta**, intermitente rápido (0,1 s on 0,1 s off).  
• **chamada perdida da central**, acesso fixo com apagamento breve (9,8 s on 0,2 s off).
- 10 - Botão 1: ativa o segundo relé do sistema Due fili (69RH / 69PH).
- 11 - Botão 2:  
• em repouso, **chamada intercomunicante "Geral" de apartamento**.  
• Em conversaõ, **Mute** (exclui o microfone do intercomunicador, mantém-se ativo o altifalante).
- 12 - Botão 3: **F1** última botoneira chamada.
- 13 - Botão 4: **F2** última botoneira chamada.
- 14 - **Regulação do volume dos toques** de chamada para três níveis mais exclusão. A exclusão do toque não desativa a saída CH.
- 15 - **Regulação do volume de conversaõ** para quatro níveis; (nota: não há exclusão). A regulação surte efeito no volume do altifalante e não no microfone.

- 1 - Μεγάφωνο.  
2 - Μικρόφωνο.
- Πλήκτρα (προεπιλεγμένες λειτουργίες) και επισήμανσεις:**
- 3 - **Ομιλία/Ακρόαση:** ενεργοποιεί την επικοινωνία ήχου. Εάν πατηθεί σε κατάσταση αδράνειας και μετά επιλεγεί το πλήκτρο κλειδαριάς, πραγματοποιείται κλήση προς τον πίνακα.
- 4 - Επισήμανση (Λευκή λυχνία LED):  
• **συνομιλία σε εξέλιξη**, ανάβει σταθερά  
• **σίγαση**, αναβοσβήνει με πάτημα του μπουτόν 2 κατά τη διάρκεια συνομιλίας.  
• σε κατάσταση αδράνειας, αναβοσβήνει μετά το πάτημα του πλήκτρου ομιλίας/ ακρόασης, σε αναμονή του πλήκτρου κλειδαριάς για την κλήση προς πίνακα
- 5 - **Άνοιγμα πόρτας** (κλειδαριά) ενεργοποιεί την κλειδαριά του εξωτερικού σταθμού και σε κατάσταση αδράνειας, εάν μετά πατηθεί το πλήκτρο ομιλίας/ακρόασης προωθεί τη κλήση στον πίνακα.
- 6 - Επισήμανση (Λευκή λυχνία LED):  
• **εισερχόμενη κλήση**, αναβοσβήνει (αναμμένη για 0,5 δευτ., σβηστή για 0,5 δευτ.).  
• **ανοικτή πόρτα**, ανάβει σταθερά.  
• **αυτόματο άνοιγμα ενεργοποιημένης κλειδαριάς**, αναβοσβήνει για σύντομο διάστημα (αναμμένη για 0,2 δευτ./ σβηστή για 4,8 δευτ.).  
• **ανοικτή πόρτα και αυτόματο άνοιγμα ενεργοποιημένης κλειδαριάς**, ανάβει σταθερά με σύντομο σβήσιμο (σβηστή για 0,2 δευτ./αναμμένη για 4,8 δευτ.).
- 7 - **Ενεργοποίηση βοηθητικής λειτουργίας** (φως κλιμακοστασίου): ενεργοποιεί το πρώτο relé του συστήματος Due fili (Aux 1).
- 8 - Ένδειξη έντασης ήχου κουδουνίου: Απενεργοποιημένο κουδούνι / Επίπεδο 1 / Επίπεδο 2 / Επίπεδο 3.
- 9 - Επισήμανση (Κόκκινη λυχνία LED):  
• **Πρώτη εκκίνηση** ή αποκατάσταση της τροφοδοσίας, αναβοσβήνει για περίπου 15 δευτ.  
• **Ειδοποίηση**, αναβοσβήνει γρήγορα (αναμμένη για 0,1 δευτ., σβηστή για 0,1 δευτ.).  
• **αναπάντητη κλήση από πίνακα**, ανάβει σταθερά με σύντομο σβήσιμο (αναμμένη για 9,8 δευτ., σβηστή για 0,2 δευτ.).
- 10 - Μπουτόν 1: ενεργοποιεί το πρώτο relé του συστήματος Due fili (69RH / 69PH).
- 11 - Μπουτόν 2:  
• σε κατάσταση αδράνειας, «γενική» κλήση ενδοεπικοινωνίας διαιερίσματος.  
• Κατά τη συνομιλία, **σίγαση** (απενεργοποιεί το μικρόφωνο του θυροτηλέφωνου, παραμένει ενεργοποιημένο το ηχείο).
- 12 - Μπουτόν 3: Τελευταία μπουτονιέρα **F1** προς την οποία έγινε κλήση.
- 13 - Μπουτόν 4: Τελευταία μπουτονιέρα **F2** προς την οποία έγινε κλήση.
- 14 - **Ρύθμιση έντασης ήχου κουδουνιών** κλήσης σε τρία επίπεδα συν απενεργοποίηση. Όταν απενεργοποιηθεί το κουδούνι, δεν απενεργοποιείται η έξοδος CH.
- 15 - **Ρύθμιση έντασης ήχου συνομιλίας** σε τέσσερα επίπεδα (σημείωση: δεν υπάρχει δυνατότητα απενεργοποίησης). Η ρύθμιση επηρεάζει την ένταση ήχου του μεγαφώνου και όχι το μικρόφωνο.
- 1 - مكبر الصوت.  
2 - ميكروفون.
- المفاتيح (الوظائف الافتراضية) والإشارات:**
- 3 - **تكملة/استماع:** ينشط الاتصال الصوتي؛ إذا تم الضغط عليه أثناء فترة الاستعداد متبوعاً بزر القفل، فإنه يقوم بإجراء مكالمة إلى لوحة التحكم المركزية.
- 4 - الإشارة (ضوء أبيض ليد):  
• مكالمة جارية، مضاء بشكل ثابت؛  
• صامت، يومض بالضبط على الزر 2 أثناء المحادثة.  
• يومض في وضع الاستعداد بعد الضغط على زر التحدث / الاستماع؛ في انتظار زر القفل لمكالمة لوحة التحكم المركزية؛
- 5 - **فتح الباب (القفل):** ينشط قفل الوحدة الخارجية؛ في حالة الاستعداد، إذا تم اتباع زر التحدث / الاستماع، فسيتم إرسال المكالمة إلى لوحة التحكم المركزية.
- 6 - الإشارة (ضوء أبيض ليد):  
• مكالمة واردة، وامضة (0,5 ثانية تشغيل و 0,5 إيقاف).  
• **فتح القفل الأوتوماتيكي نشط**، وامض قصير (0,2 ثانية تشغيل / 4,8 ثانية إيقاف).  
• **الباب مفتوح والفتح الأوتوماتيكي للقفل نشط**، مضاء ثابت مع إيقاف قصير (0,2 ثانية إيقاف / 4,8 ثانية تشغيل).
- 7 - **النشيط الإضافي (ضوء السلم):** يقوم بتنشيط الريليه الأول لنظام السلكين (Aux 1).
- 8 - مؤشر مستوى نغمة الرنين: نغمة الرنين مستبعدة / المستوى 1 / المستوى 2 / المستوى 3.
- 9 - الإشارة (ضوء أحمر ليد):  
• عند التشغيل لأول مرة أو استعادة التزويد بالطاقة، يومض لمدة 15 ثانية تقريباً.  
• تنبيه، وامض سريع (0,1 ثانية تشغيل و 0,1 ثانية إيقاف).  
• مكالمة فائتة من لوحة التحكم، مضاء ثابت مع إيقاف تشغيل قصير (9,8 ثانية تشغيل و 0,2 ثانية إيقاف).  
• الزر 1: يقوم بتنشيط الريليه الثاني لنظام السلكين (69RH / 69PH).
- 10 - الزر 2:  
• في وضع الاستعداد مكالمة اتصال داخلية "عامة" للشقة.  
• أثناء المحادثة، يتم الصوت (باستثناء ميكروفون الإنترنت، تبقى السماع نشطة).
- 11 - الزر 3: F1 اللوحة الأخيرة التي تم طلبها.
- 12 - الزر 4: F2 اللوحة الأخيرة التي تم طلبها.
- 13 - ضبط مستوى صوت رنين المكالمات على ثلاثة مستويات بالإضافة إلى الاستعداد. استثناء رنين المكالمات لا يعطل خروج CH.
- 14 - ضبط مستوى صوت المحادثة على أربع مستويات؛ (ملاحظة: لا يوجد أي استثناء). يؤثر الضغط على مستوى صوت مكبر الصوت وليس على الميكروفون.

**Nota:** le funzioni associate ai pulsanti , possono essere modificate tramite programmazione, per eseguire altre funzioni ausiliarie o chiamate intercomunicanti. Per le funzioni attivabili fare riferimento al manuale uso e configurazione e al software di configurazione.

**Note:** the functions associated with the , push buttons can be modified by programming, to perform other auxiliary functions or intercom calls. For the functions which can be activated, please refer to the configuration software use and configuration manual.

**Remarque:** les fonctions associées aux boutons , peuvent être modifiées à travers une programmation, pour obtenir d'autres fonctions auxiliaires ou des appels intercomunicants. Pour les fonctions activables, consulter le manuel d'utilisation et de configuration et utiliser le logiciel de configuration.

**Hinweis:** Die mit den Tasten  gekoppelten Funktionen können mittels Programmierung geändert werden, um andere Zusatzfunktionen oder Interrufe auszuführen. Für die aktivierbaren Funktionen wird auf die Bedienungs- und Konfigurationsanleitung und die Konfigurationssoftware verwiesen.

**Nota:** las funciones asociadas a los botones , se pueden modificar con la programación, para ejecutar otras funciones auxiliares o llamadas intercomunicantes. Para las funciones activables, consulte el manual de uso y configuración y el software de configuración.

**Nota:** as funções associadas aos botões , podem ser modificadas através de uma programação, para executar outras funções auxiliares ou chamadas intercomunicantes. Para as funções ativáveis, consulte o manual de uso e configuração e o software de configuração.

**Σημείωση:** οι λειτουργίες που συνδέονται με τα μπουτόν , μπορούν να τροποποιηθούν μέσω προγραμματισμού, ώστε να εκτελούνται άλλες βοηθητικές λειτουργίες ή κλήσεις ενδοεπικοινωνίας. Για τις λειτουργίες που μπορούν να ενεργοποιηθούν, ανατρέξτε στο εγχειρίδιο χρήσης και διαμόρφωσης και στο λογισμικό διαμόρφωσης.

ملاحظة (\*): الوظائف المرتبطة بالأزرار , يمكن تعديلها عن طريق البرمجة، أداء وظائف مساعدة أخرى أو مكالمات الاتصال الداخلي. بالنسبة للوظائف التشغيلية القابلة للتفعيل يُرجى الاستدلال بدليل الاستخدام وضبط الإعدادات وبرنامج الضبط والتهيئة.

**Voxie: 40547**

Foglio istruzioni multilingua - Multilanguage instructions sheet - Feuille d'instructions multilingues - Mehrsprachig-Gebrauchsinformation -  
 Hoja de instrucciones multilingüe - Folheto de instruções multilingue - Πολυγλωσσικό φύλλο οδηγιών - ورقة الإرشادات متعددة اللغة



- Vista interno (citofono aperto)
- Internal view (entryphone open)
- Vue intérieure (interphone ouvert)
- Innenansicht (Haustelefon geöffnet)
- Vista interior (portero automático abierto)
- Vista do interior (intercomunicador aberto)
- Εσωτερική όψη (ανοικτό θυροτηλέφωνο)
- المنظر الداخلي (الديكتافون/التستيفونو مفتوح)

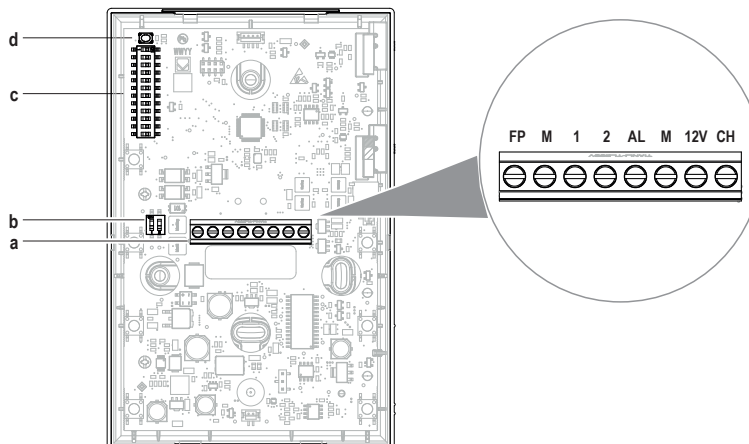

a - Morsetiera di collegamento

Morsetti	Descrizione
FP	Ingresso "Chiamata Fuori Porta locale" (riferimento al morsetto M)
M	Riferimento di massa
1	Bus Due Fili Plus
2	Bus Due Fili Plus
AL	Ingresso per collegamento contatto (N.O. di default/N.C. configurabile con software di configurazione) per funzione Allerta; riconfigurabile per attivazione della funzione "studio professionale" (solo N.O.); Riferimento al morsetto M
M	Riferimento di massa
12V	12V (50 mA max): alimentazione ripetizione di chiamata.
CH	Uscita (open-collector, 24 V max) "Ripetizione di chiamata"

**Nota: la distanza massima dei collegamenti ai morsetti, tranne per il Bus Due Fili Plus, è di 10m.**

Nota: le funzioni associate all'ingresso FP "Chiamata Fuori Porta locale" e all'uscita Open Collector CH possono essere modificate tramite programmazione. Per le funzioni attivabili fare riferimento al manuale uso e configurazione e al software di configurazione.

b - Dip Switch di "Terminazione Bus Due Fili Plus"

TABELLA SWITCH	
	A = Il cavo del BUS entra nei morsetti 1, 2 e prosegue ad un altro posto interno
	B = Il cavo BUS con impedenza caratteristica di 100 Ohm (cavo Elvox 7321 o 732H) entra nei morsetti 1, 2 ed il montante si ferma nel posto interno
	C = Il cavo BUS con impedenza caratteristica di 50 Ohm (cavo Cat.5 o Cat.6 con i doppiini accoppiati) entra nei morsetti 1, 2 ed il montante si ferma nel posto interno

c - Dip-switch di configurazione

d - Tasto "Config": per modalità di configurazione tramite Dip-switch

a - Bornier de connexion

Bornes	Description
FP	Entrée « Appel palier local » (reliée à la borne M)
M	Référence de masse
1	Bus Due Fili Plus
2	Bus Due Fili Plus
AL	Entrée pour connexion contact (NO par défaut/NF configurable avec logiciel) pour fonction Allerte ; reconfigurable pour l'activation de la fonction « bureau/cabinet professionnel » (uniquement NO) ; Reliée à la borne M
M	Référence de masse
12V	12V (50 mA maxi) : alimentation répétition d'appel.
AP	Sortie (open-collector, 24 V maxi) « Répétition d'appel »

**Remarque : la distance maximale des connexions aux bornes, à l'exception du Bus Due Fili Plus, correspond à 10m.**

Remarque : les fonctions associées à l'entrée Palier « Appel Palier local » et à la sortie Open Collector CH peuvent être modifiées à travers une programmation. Pour les fonctions activables, consulter le manuel d'utilisation et de configuration et utiliser le logiciel de configuration.

a - Connection terminal block

Terminals	Description
LC	"Local Landing Call" input (reference to terminal M)
M	Earth reference
1	Due Fili Plus Bus
2	Due Fili Plus Bus
AL	Input for contact connection (N.O. by default/N.C. configurable with the configuration software) for Alert function; reconfigurable to activate the "professional firm" function (only N.O.); Reference to terminal M
M	Earth reference
12V	12V (50 mA max): call repetition power supply.
CH	"Call repetition" output (open-collector, 24 V max)

**N.B.: the maximum connection distance to the terminals , except for the Due Fili Plus Bus, is 10m.**

N.B.: the functions associated with the LC "Local Landing Call" input and the CH Open Collector output can be modified via programming. For the functions which can be activated, please refer to the configuration software use and configuration manual.

b - "Due Fili Plus Bus Termination" dip switch

SWITCH TABLE	
	A = The BUS cable enters terminals 1, 2 and continues to another indoor station
	B = The BUS cable with a characteristic impedance of 100 Ohms (Elvox 7321 or 732H cable) enters terminals 1, 2 and the riser stops in the indoor station
	C = The BUS cable with characteristic impedance of 50 Ohms (Cat. 5 or Cat. 6 twisted pair cable) enters terminals 1, 2 and the riser stops in the indoor station

c - Configuration Dip switch

d - "Config" button: for Dip switch configuration mode

a - Anschlussklemmenleiste

Klemmen	Beschreibung
FP	Eingang "lokaler Etagenruf" (Signal an Klemme M)
M	Massesignal
1	Bus Due Fili Plus
2	Bus Due Fili Plus
AL	Eingang für Kontaktanschluss (NO standardmäßig/NC mit Konfigurationssoftware konfigurierbar) für die Funktion Warnmeldung; zur Aktivierung der Funktion "professionelles Büro" neu konfigurierbar (nur NO); Signal an Klemme M
M	Massesignal
12V	12V (50 mA max.): Versorgung Rufwiederholung.
CH	Ausgang (Open-Collector, 24 V max.) "Rufwiederholung"

**Hinweis: Die maximale Anschlusslänge an die Klemmen, den Bus Due Fili Plus ausgenommen, beträgt 10m.**

Hinweis: Die mit Eingang FP "lokaler Etagenruf" und Open Collector-Ausgang CH verknüpften Funktionen können mittels Programmierung geändert werden. Für die aktivierbaren Funktionen wird auf die Bedienungs- und Konfigurationsanleitung und die Konfigurationssoftware verwiesen.

**Voxie: 40547**

Foglio istruzioni multilingua - Multilanguage instructions sheet - Feuille d'instructions multilingues - Mehrsprachig-Gebrauchsinformation -  
 Hoja de instrucciones multilingüe - Folheto de instruções multilingue - Πολυγλωσσικό φύλλο οδηγιών - ورقة الإرشادات متعددة اللغة



**b - Dip Switch de « Terminaison Bus Due Fili Plus »**

TABLEAU SWITCH	
	<b>A</b> = Le câble du BUS arrive aux bornes 1, 2 puis se dirige vers un autre poste intérieur
	<b>B</b> = Le câble BUS avec une impédance caractéristique de 100 ohms (câble Elvox 732I ou 732H) arrive aux bornes 1, 2 et la colonne montante s'arrête au poste intérieur
	<b>C</b> = Le câble BUS avec une impédance caractéristique de 50 ohms (câble cat. 5 ou cat. 6 à paires torsadées) arrive aux bornes 1, 2 et la colonne montante s'arrête au poste intérieur

- c - Dip-switch de configuration
- d - Touche « Config » : pour la modalité de configuration via Dip-switch

**a - Caja de bornes**

Bornes	Descripción
FP	Entrada "Llamada fuera puerta local" (referencia al borne M)
M	Referencia de masa
1	Bus Due Fili Plus
2	
AL	Entrada para la conexión del contacto (predeterminado: NO; NC configurable con software de configuración) para función Alerta; reconfigurable para activar la función "Bufete profesional" (solo NO); Referencia al borne M
M	Referencia de masa
12V	12 V (50 mA máx): alimentación repetición de llamada.
CH	Salida (Open Collector, 24 V máx) "Repetición de llamada"

**Nota: la distancia máxima de las conexiones a los bornes, excepto para el Bus Due Fili Plus, es de 10 m.**

**Nota: las funciones asociadas a la entrada FP "Llamada fuera de puerta local" y a la salida Open Collector CH se pueden modificar con la programación. Para las funciones activables, consulte el manual de uso y configuración y el software de configuración.**

**b - Conmutador DIP de "Terminación Bus Due Fili Plus"**

TABLA DE LOS CONMUTADORES DIP	
	<b>A</b> = El cable del BUS entra en los bornes 1, 2 y continúa hasta otro aparato interno
	<b>B</b> = El cable BUS con impedancia característica de 100 ohmios (cable Elvox 732I o 732H) entra en los bornes 1, 2 y el montante termina en el aparato interno
	<b>C</b> = El cable BUS con impedancia característica de 50 ohmios (cable Cat.5 o Cat.6 con los cables de pares acoplados) entra en los bornes 1, 2 y el montante termina en el aparato interno

- c - Conmutador DIP de configuración
- d - Botón "Config": para modo de configuración mediante conmutador DIP

**α - Κλέμα σύνδεσης**

Επαφές κλέμας	Περιγραφή
FP	Είσοδος «κλήσης τοπικής εξώπορτας» (βλ. επαφή κλέμας M)
M	Αναφορά γείωσης
1	Bus Due Fili Plus
2	
AL	Είσοδος για σύνδεση επαφής (N.O. βάσει προεπιλογής/N.C. με δυνατότητα διαμόρφωσης μέσω λογισμικού διαμόρφωσης) για λειτουργία συναγερμού. Δυνατότητα επαναδιαμόρφωσης για ενεργοποίηση της λειτουργίας «επαγγελματικού γραφείου» (μόνο N.O.), βλ. επαφή κλέμας M
M	Αναφορά γείωσης
12V	12V (50 mA το μέγ.): τροφοδοσία επανάληψης κλήσης
CH	Έξοδος (open-collector, 24 V το μέγ.) «επανάληψης κλήσης»

**Σημείωση: η μέγιστη απόσταση των συνδέσεων από τις επαφές κλέμας, με εξαίρεση το Bus Due Fili Plus, είναι 10m.**

**Σημείωση: οι λειτουργίες που συνδέονται με την είσοδο FP «κλήση τοπικής εξώπορτας» και την έξοδο Open Collector CH μπορούν να τροποποιηθούν μέσω προγραμματισμού. Για τις λειτουργίες που μπορούν να ενεργοποιηθούν, ανατρέξτε στο εγχειρίδιο χρήσης και διαμόρφωσης και στο λογισμικό διαμόρφωσης.**

**β - Dip Switch «τερματισμού Bus Due Fili Plus»**

ΠΙΝΑΚΑΣ SWITCH	
	<b>A</b> = Το καλώδιο του BUS εισάγεται στις επαφές κλέμας 1, 2 και συνεχίζει προς άλλο εσωτερικό σταθμό
	<b>B</b> = Το καλώδιο BUS με χαρακτηριστική σύνθετη αντίσταση 100 Ohm (καλώδιο Elvox 732I ή 732H) εισάγεται στις επαφές κλέμας 1, 2 και η κεντρική γραμμή τερματίζεται στον εσωτερικό σταθμό
	<b>C</b> = Το καλώδιο BUS με χαρακτηριστική σύνθετη αντίσταση 50 Ohm (καλώδιο cat.5 ή cat.6 με τα ζεύγη συνδεδεμένα) εισάγεται στις επαφές κλέμας 1, 2 και η κεντρική γραμμή τερματίζεται στον εσωτερικό σταθμό

- ε - Dip-switch διαμόρφωσης
- δ - Πλήκτρο «διαμόρφωσης»: για λειτουργία διαμόρφωσης μέσω Dip-switch

**b - Dip-Schalter für "Terminierung Bus Due Fili Plus"**

SCHALTERTABELLE	
	<b>A</b> = Das BUS-Kabel tritt in die Klemmen 1, 2 ein und führt zu einer anderen Innenstelle
	<b>B</b> = Das BUS-Kabel mit typischer Impedanz 100 Ohm (Elvox Kabel 732I oder 732H) tritt in die Klemmen 1, 2 ein und die Steigleitung endet an der Innenstelle
	<b>C</b> = Das BUS-Kabel mit typischer Impedanz 50 Ohm (Kabel Cat.5 oder Cat.6 mit gepaarten Doppelladern) tritt in die Klemmen 1, 2 ein und die Steigleitung endet an der Innenstelle

- c - Dip-Schalter für Konfiguration
- d - Taste "Konfig": zur Konfiguration mittels Dip-Schalter

**a - Placa de terminais de ligação**

Terminais	Descrição
FP	Entrada de "Chamada de Patamar local" (referência ao terminal M)
M	Referência de massa
1	Bus Due Fili Plus
2	
AL	Entrada para ligação do contacto (N.O. por defeito/N.C. configurável com o software de configuração) para a função de Alerta; reconfigurável para a ativação da função de "gabinete profissional" (apenas N.O.); Referência ao terminal M
M	Referência de massa
12V	12V (50 mA max): alimentação da repetição de chamada.
CH	Saída (open-collector, 24 V max) "Repetição de chamada"

**Nota: a distância máxima das ligações aos terminais, exceto para o Bus Due Fili Plus, é de 10 m.**

**Nota: as funções associadas à entrada FP "Chamada de Patamar local" e à saída Open Collector CH podem ser modificadas através de programação. Para as funções ativáveis, consulte o manual de uso e configuração e o software de configuração.**

**b - Dip Switch de "Terminação Bus Due Fili Plus"**

TABELA SWITCH	
	<b>A</b> = O cabo do BUS entra nos terminais 1, 2 e continua para um outro posto interno
	<b>B</b> = O cabo BUS com impedância característica de 100 Ohm (cabo Elvox 732I ou 732H) entra nos terminais 1, 2 e a coluna montante para no posto interno
	<b>C</b> = O cabo BUS com impedância característica de 50 Ohm (cabo Cat.5 ou Cat.6 com os pares entrançados acoplados) entra nos terminais 1, 2 e a coluna montante para no posto interno

- c - Dip-switch de configuração
- d - Tecla "Config": para o modo de configuração através do Dip-switch

**α - لوحة توصيل طرفية**

الوصف	التوصيل
مدخل "مكالمة خارج الباب من الموقع" (الاستعداد بطرف التوصيل M).	FP
مرجع جماعي	M
ناقل Due Fili Plus	1
	2
مدخل لنقاط توصيل (N.O. افتراضي / N.C. قابل للتهيئة بسوفت وير التهيئة) لوظيفة التنبيه (فقط ل 40542): قابل لإعادة التهيئة لتفعيل وظيفة "المكتب المهني" (فقط N.O.); مرجع طرف التوصيل M.	AL
مرجع جماعي	M
12 فولت (50 مللي أمبير كحد أقصى): مزود طاقة يتكرر المكالمة.	12V
مخرج (مجمع مفتوح، فولت كحد أقصى) "تكرار المكالمة"	CH
ملاحظة: أقصى مسافة للتوصيل بأطراف التوصيل، باستثناء المخصصة لـ Bus Due Fili Plus، فهي من 10 أمتار.	

**ملاحظة:** يمكن تعديل الوظائف المرتبطة بمدخل FP "طلب محلي من خارج الباب" ومخرج Open Collector CH عن طريق البرمجة. بالنسبة للوظائف التشغيلية القابلة للتفعيل يُرجى الاستدلال بدليل الاستخدام وضبط الإعدادات وبرامج الضبط والتهيئة.

**β - مفتاح الإسقاط لـ "أطراف Bus Due Fili Plus"**

جدول المفاتيح	
	A = إذا كان كابل الناقل BUS يدخل في طرفي التوصيل 1 و2 ويواصل حتى مكان داخلي آخر
	B = كابل الناقل BUS مععاوقة كهربائية مميزة 100 أوم (كابل Elvox 732I أو 732H) يدخل في طرفي التوصيل 1 و2 وحامل التثبيت يتوقف في المكان الداخلي
	C = كابل الناقل BUS مععاوقة كهربائية مميزة 50 أوم (كابل Cat.5 أو Cat.6 بأسلاك مزدوجة مجدولة موصولة) يدخل في طرفي التوصيل 1 و2 وحامل التثبيت يتوقف في المكان الداخلي

- ه - مفتاح إسقاط التهيئة dip-switch
- د - مفتاح "Config": لوضع التهيئة عبر مفتاح

Voxie: 40547

Foglio istruzioni multilingua - Multilanguage instructions sheet - Feuille d'instructions multilingues - Mehrsprachig-Gebrauchsinformation - Hoja de instrucciones multilingüe - Folheto de instruções multilingue - Πολυγλωσσικό φύλλο οδηγιών - ورقة الإرشادات متعددة اللغة



- Schemi di collegamento • Schémas de connexion • Esquemas de conexión • Διαγράμματα σύνδεσης
- Wiring diagrams • Anschlusspläne • Esquemas de ligação • مخططات التوصيل

- Posto interno in configurazione entra/esci
- Indoor station in in/out configuration
- Poste intérieur en configuration entrée/sortie
- Innenstelle in Konfiguration ein/aus
- Aparato interno en configuración entrar/salir
- Posto interno na configuração entrar/sair
- Εσωτερικός σταθμός σε διαμόρφωση εισόδου/εξόδου
- واجهة الاستخدام الداخلية في ضبط وتهيئة الإعدادات دخول/خروج

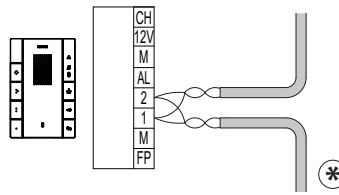

\* MONTANTE - RISER  
COLONNE MONTANTE - STEIGLEITUNG  
MONTANTE - COLUNA MONTANTE  
ΚΕΝΤΡΙΚΗ ΓΡΑΜΜΗ - وصلة الربط الرئيسية

- Posto interno in configurazione terminale
- Indoor station in terminal configuration
- Poste intérieur en configuration terminal
- Innenstelle in Konfiguration als Endgerät
- Aparato interno en configuración terminal
- Posto interno na configuração terminal
- Εσωτερικός σταθμός σε διαμόρφωση τερματισμού
- وحدة استخدام داخلية في وضعية ضبط وتهيئة طرفية

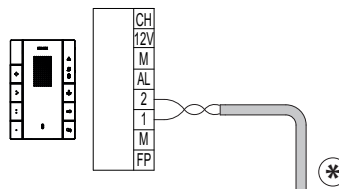

\* MONTANTE - RISER  
COLONNE MONTANTE - STEIGLEITUNG  
MONTANTE - COLUNA MONTANTE  
ΚΕΝΤΡΙΚΗ ΓΡΑΜΜΗ - وصلة الربط الرئيسية

- Collegamento del pulsante fuoriporta (contatto NO)
- Connecting the landing push button (NO contact)
- Connexion du poussoir appel palier (contact NO)
- Anschluss der Etagenruftaste (NO-Kontakt)
- Conexión del pulsador fuera de la puerta (contacto NO)
- Ligação do botão de patamar (contacto NO)
- Σύνδεση μπουτόν εξώπορτας (επαφή NO)
- توصيل زر خارج الباب (اتصال NO)

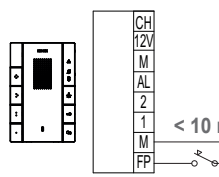

Pulsante di chiamata Fuoriporta  
Landing call button  
Poussoir d'appel palier  
Etagenruftaste  
Pulsador de llamada desde fuera de la puerta  
Botão de chamada de Patamar  
Κουμπιά κλήσης εξώπορτας  
زر للكتابة خارج الباب

- Collegamento funzione Allerta, tramite ingresso dedicato ai morsetti AL-M (contatto NO/NC; default: NO)
- Alert function connection, via input dedicated to terminals AL-M (NO/NC contact; default: NO)
- Connexion fonction Alerta, via entrée dédiée aux bornes AL-M (contact NO/NF ; par défaut : NO)
- Anschluss Funktion Warmmeldung, über dedizierten Eingang an Klemmen AL-M (NO/NC-Kontakt; Standard: NO)
- Conexión función Alerta, mediante entrada específica para los bornes AL-M (contacto NO/NC; predeterminado: NO)
- Ligação da função de Alerta, através da entrada dedicada aos terminais AL-M (contacto NO/NC; predefinição: NO)
- Σύνδεση λειτουργίας συναγερμού, μέσω ειδικής εισόδου για τις επαφές κλέμας AL-M (επαφή NO/NC, προεπιλογή: NO)
- توصيل وظيفة التنبيه، عبر مدخل مخصص للوحة نقاط توصيل AL-M (اتصال NO / NC; افتراضي: NO)

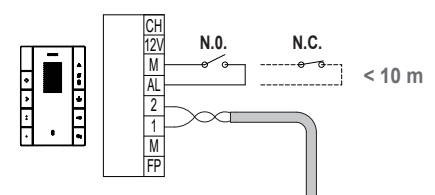

- Collegamento funzione "studio professionale", attivazione in fasce orarie tramite contatto N.O. di un orologio
- "Professional firm" function connection, activation in time bands via N.O. contact of a clock
- Connexion fonction « bureau/cabinet professionnel », activation par tranches horaires via contact NO d'une horloge
- Anschluss Funktion "professionelles Büro", Aktivierung zu Zeitintervallen mittels NO-Kontakt einer Uhr
- Conexión función "Bufete profesional", activación en franjas horarias mediante contacto NO de un reloj
- Ligação da função de "gabinete profissional", ativação em faixas horárias através do contacto N.O. de um relógio
- Σύνδεση λειτουργίας «επαγγελματικού γραφείου», ενεργοποίηση σε ζώνες ώρας μέσω επαφής N.O. ρολογιού
- توصيل وظيفة "المكتب المهني"، التنشيط في فترات زمنية من خلال اتصال N.O. لساعة

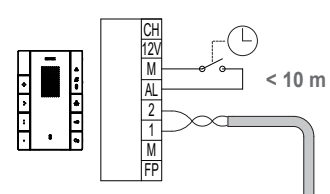

- Variante per il collegamento dell'uscita programmabile (Ripetizione di chiamata)
- Variant for connecting the programmable output (Repeat call)
- Variante pour le branchement de la sortie programmable (Répétition d'appel)
- Anschlussvariante des programmierbaren Ausganges (Rufwiederholung)
- Variante para la conexión de la salida programable (repetición de llamada)
- Variante para a ligação da saída programável (Repetição de chamada)
- Παραλλαγή για σύνδεση της προγραμματιζόμενης εξόδου (Επανάληψη κλήσης)
- بديل لتوصيل المخرج القابل للبرمجة (تكرار المكالمات)

\* Nota: la regolazione del volume della suoneria non ha effetto sul volume della suoneria supplementare (Ripetizione di chiamata). N.B.: the ringtone volume adjustment has no effect on the volume of the additional ringtone (Repeat call).  
Remarque : le réglage du volume de la sonnerie n'influence pas le volume de la sonnerie supplémentaire (Répétition d'appel).  
Hinweis: Die Einstellung der Ruftonlautstärke hat keinen Einfluss auf die Lautstärke des Zusatzlautwerks (Rufwiederholung).  
Nota: el ajuste del volumen del timbre no surte efecto en el volumen del timbre adicional (repetición de llamada).  
Nota: a regulacão do volume do toque não tem qualquer efeito sobre o volume do toque suplementar (Repetição de chamada).  
Σημείωση: η ρύθμιση έντασης ήχου του κουδουνιού δεν επηρεάζει την ένταση ήχου του συμπληρωματικού κουδουνιού (επανάληψη κλήσης).  
ملاحظة: لا يؤثر ضبط مستوى صوت الجرس على مستوى صوت الجرس الإضافي (تكرار المكالمات).

- Uscita Open Collector
- Open Collector output
- Sortie Open Collector
- Open Collector-Ausgang
- Salida Open Collector
- Saída Open Collector
- Εξόδος Open Collector
- مخرج Open Collector

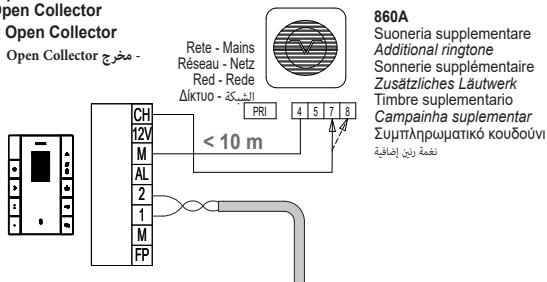

- Uscita 12 V, 50 mA
- 12 V output, 50 mA
- Sortie 12 V, 50 mA
- Ausgang 12 V, 50 mA
- Salida 12 V, 50 mA
- Saída 12 V, 50 mA
- Έξοδος 12 V, 50 mA
- مخرج 12 ف، 50 ملي أمبير

0170/101  
Relè - Relay  
Relais - Relais  
Relé - Relé  
مرحل - مرحل

Suoneria  
Ringtone  
Sonnerie  
Lautwerk  
Timbre  
Campaina  
Κουδούνι  
نغمة التنبيه

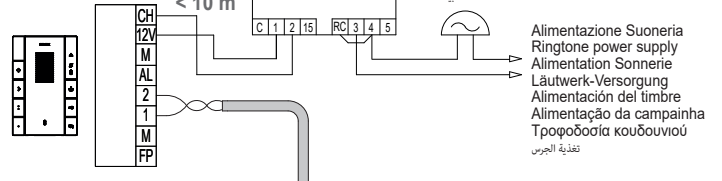

Alimentazione Suoneria  
Ringtone power supply  
Alimentation Sonnerie  
Lautwerk-Versorgung  
Alimentación del timbre  
Alimentação da campaina  
Τροφοδοσία κουδουνιού  
تغذية الجرس

## Voxie: 40547

Foglio istruzioni multilingua - Multilanguage instructions sheet - Feuille d'instructions multilingues - Mehrsprachig-Gebrauchsinformation -  
Hoja de instrucciones multilingüe - Folheto de instruções multilingue - Πολυγλωσσικό φύλλο οδηγιών - ورقة الإرشادات متعددة اللغة



- Prima accensione
- Premier allumage
- Primer encendido
- Πρώτη ενεργοποίηση
- First power up
- Erstmalige Einschaltung
- Primeira ligação
- التشغيل الأول

ID primario • Primary ID • ID primaire • Primäre ID • ID primario • ID primário • Κύριο ID • الكود التعريفي الأولي

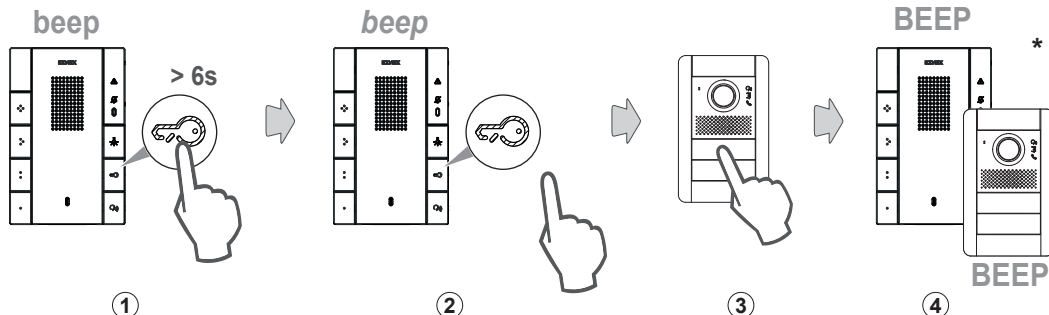

ID secundario • Secondary ID • ID Secondaire • Sekundäre ID • ID secundario • ID secundário • Δευτερεύον ID • الكود التعريفي الثانوي

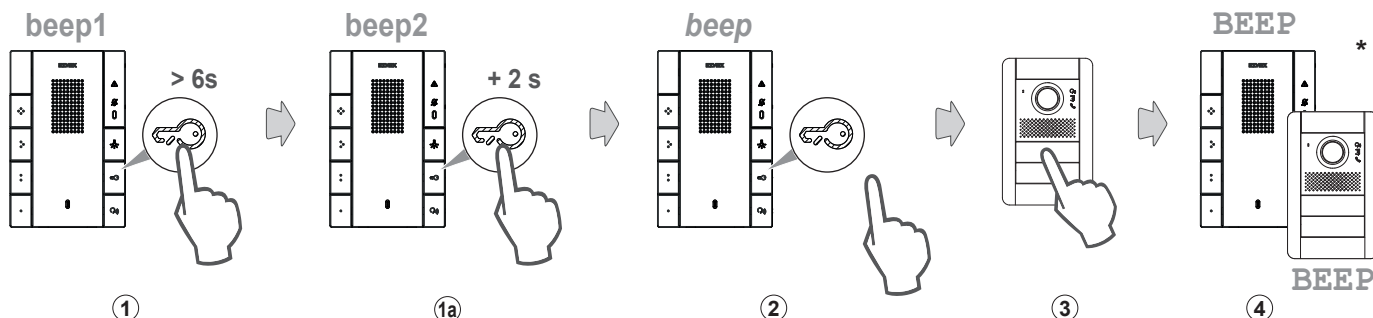

- ① Premere e mantenere premuto il pulsante serratura per almeno 6 s.  
Allo scadere del tempo il posto interno emette un "beep" in cornetta (0,5 s).
  - ② Nel caso di configurazione come « *Id secundario* », continuare a tenere premuto il pulsante serratura per ulteriori 2 s, fino al secondo "beep".
  - ③ Rilasciare il pulsante serratura.  
Al rilascio del pulsante si attiverà la comunicazione segnalata con un "beep" di frequenza diversa.
  - ④ Premere il tasto del posto esterno dal quale si desidera ricevere la chiamata (MASTER).  
*Questa procedura è valida per targhe a pulsanti; per targhe alfanumeriche digitare il codice ID e confermare con il tasto di chiamata.*
  - ⑤ Posto interno ed esterno emettono un suono per confermare l'operazione.
- \* **Nota:** Se nell'impianto esiste già un posto interno con lo stesso codice identificativo associato, la targa emette un segnale sonoro basso ed è necessario ripetere l'operazione.

- ① Appuyer au moins 6 secondes sur le poussoir de commande de la gâche.  
Une fois le temps expiré, le poste intérieur émet un « bip » dans le combiné (0,5 s).
  - ② En cas de configuration comme « *Id secondaire* », garder le doigt sur le bouton de commande de la gâche encore 2 secondes, jusqu'au deuxième « bip ».
  - ③ Relâcher le poussoir de commande de la gâche.  
Ceci permettra la communication signalée par un « bip » d'une fréquence différente.
  - ④ Appuyer sur la touche du poste extérieur à partir duquel doit arriver l'appel (MAÎTRE).  
*Cette procédure est valable pour les platines à poussoirs; pour les platines alphanumériques, taper le code ID et le confirmer en appuyant sur la touche d'appel.*
  - ⑤ Le poste intérieur et le poste extérieur émettent un son qui confirme l'opération.
- \* **Remarque:** Si le système comprend déjà un poste intérieur associé au même identifiant, la platine émet un signal sonore grave: répéter l'opération.

- ① Pulse y mantenga pulsado el abrepuertas durante 6 s.  
Transcurrido este tiempo, el aparato interno emite una señal acústica en el auricular (0,5 s).
  - ② En caso de configuración como « *ID secundario* », siga pulsando el abrepuertas 2 s más, hasta escuchar la segunda señal acústica.
  - ③ Suelte el pulsador abrepuertas.  
Al soltar el pulsador se activa la comunicación, lo que se indica con una señal acústica de frecuencia distinta.
  - ④ Pulse la tecla del aparato externo del que se desea recibir la llamada (MASTER).  
*Este procedimiento es válido para placas con pulsadores; para placas alfanuméricas teclee el código ID y confirme con el botón de llamada.*
  - ⑤ Los aparatos interno y externo emiten un sonido para confirmar la operación.
- \* **Nota:** Si en la instalación ya existe un aparato interno con el mismo código de identificación asociado, la placa emite una señal acústica baja y es necesario repetir la operación.

- ① Πατήστε παρατεταμένα το μπουτόν κλειδαριάς για τουλάχιστον 6 δευτ.  
Όταν λήξει το χρονικό διάστημα, ο εσωτερικός σταθμός εκπέμπει ένα ηχητικό σήμα «μπιπ» στο ακουστικό (0,5 δευτ.).
  - ② Σε περίπτωση διαμόρφωσης ως «Δευτερεύον ID», πατήστε παρατεταμένα το μπουτόν κλειδαριάς για ακόμη 2 δευτ. μέχρι να ακουστεί το ηχητικό σήμα «μπιπ».
  - ③ Αφήστε το μπουτόν κλειδαριάς.  
Όταν αφήσετε το μπουτόν, θα ενεργοποιηθεί η επικοινωνία που επισημαίνεται με ένα ηχητικό σήμα «μπιπ» διαφορετικής συχνότητας.
  - ④ Πατήστε το πλήκτρο του εξωτερικού σταθμού από τον οποίο θέλετε να λάβετε την κλήση (MASTER).  
*Αυτή η διαδικασία ισχύει για μπουτονιέρες με μπουτόν. Για αλφαριθμητικές μπουτονιέρες, πληκτρολογήστε τον κωδικό ID και επιβεβαιώστε με το πλήκτρο κλήσης.*
  - ⑤ Ο εσωτερικός σταθμός και ο εξωτερικός σταθμός εκπέμπουν έναν ήχο ως επιβεβαίωση της διαδικασίας.
- \* **Σημείωση:** Εάν στην εγκατάσταση υπάρχει ήδη εσωτερικός σταθμός με τον ίδιο αναγνωριστικό κωδικό αντιστοίχησης, η μπουτονιέρα εκπέμπει ένα χαμηλό ηχητικό σήμα και η διαδικασία θα πρέπει να επαναληφθεί.

- ① Press and hold down the door lock release push button for at least 6 s.  
When the time runs out the indoor station will emit a "beep" in the handset (0,5 s).
  - ② In the case of a configuration as a "secondary ID", continue to hold down the door lock release push button for a further 2 s, until you hear the second "beep".
  - ③ Release the door lock release push button.  
When the push button is released the communication will be signalled by a "beep" with a different frequency.
  - ④ Press the button on the outdoor station you wish to receive the call from (MASTER).  
*This procedure applies to entrance panels with push buttons; for alphanumeric entrance panels, type in the ID code and confirm with the call button.*
  - ⑤ Both the indoor station and the outdoor station emit a sound to confirm the operation.
- \* **N.B.:** If the system contains an indoor station that already has the same associated identification code, the entrance panel emits a low tone and the operation will have to be repeated.

- ① Die Taste Türöffner drücken und mindestens 6 s lang gedrückt halten.  
Nach Ablauf der Zeit gibt die Innenstelle einen "Piepton" im Hörer aus (0,5 s).
  - ② Bei Konfiguration als "sekundäre ID" die Taste Türöffner für weitere 2 s bis zum zweiten "Piepton" gedrückt halten.
  - ③ Die Taste Türöffner loslassen.  
Beim Loslassen der Taste aktiviert sich das Gespräch, was durch einen "Piepton" anderer Frequenz.
  - ④ Die Taste der Außenstelle drücken, von der der Anruf empfangen werden soll (MASTER).  
*Dieser Vorgang ist für Klingeltableaus mit Tasten gültig; bei alphanumerischen Klingeltableaus den ID-Code eingeben und mit der Ruftaste bestätigen.*
  - ⑤ Zur Bestätigung des Vorgangs geben Innenstelle und Außenstelle einen Ton wieder.
- \* **Hinweis:** Wenn in der Anlage eine Innenstelle vorhanden ist, der bereits die gleiche Kennnummer zugewiesen wurde, gibt das Klingeltableau einen leisen Ton aus und der Vorgang muss wiederholt werden.

- ① Prima e mantenha premido o botão do trinco durante pelo menos 6 s.  
No fim do tempo, o posto interno emite um "bip" no auscultador (0,5 s).
  - ② No caso de uma configuração como « *Id secundário* », continue a manter premido o botão do trinco por mais 2 s, até ao segundo "bip".
  - ③ Solte o botão do trinco.  
Ao soltar o botão, ativa-se a comunicação assinalada com um "bip" de frequência diferente.
  - ④ Prima a tecla do posto externo do qual deseja receber a chamada (MASTER).  
*Este procedimento é válido para botoneiras com botões; para botoneiras alfanuméricas digite o código ID e confirme com a tecla de chamada.*
  - ⑤ O posto interno e externo emitem um som para confirmar a operação.
- \* **Nota:** Se já houver na instalação um posto interno com o mesmo código identificativo associado, a botoneira emite um sinal sonoro baixo, sendo necessário repetir a operação.

- ① اضغط مع الاستمرار على زر القفل لمدة 6 ثوان على الأقل.  
عندما ينتهي الوقت، تصدر الوحدة الداخلية "صافرة" في سماعة الهاتف (0.5 ثانية).
  - ② في حالة التكوين كـ "الكود التعريفي الثانوي"، استمر في الضغط باستمرار على زر القفل لمدة ثانيتين إضافيتين، حتى سماع "الصافرة" الثانية.  
حرر زر القفل.
  - ③ عندما يتم تحرير الزر، سيتم تنشيط الاتصال والذي تدل عليه إشارة بواسطة "صافرة" لها تردد مختلف.
  - ④ اضغط على زر المكان الخارجي الذي تريد استقبال المكالمه منه (MASTER).  
*هذا الإجراء صالح لأنواع المدخل ذات الأزرار؛ بالنسبة للوحات الإدخول الأليكترونية، أدخل رمز الكود التعريفي وأكد باستخدام زر المكالمه.*
  - ⑤ تصدر الوحدات الداخلية والخارجية صوتاً لتأكيد العملية.
- \* **ملاحظة:** في حالة وجود وحدة داخلية لها نفس رمز التعريف المرتبط في النظام، تصدر لوحة المدخل إشارة صوتية منخفضة وعندها يتوجب تكرار العملية.

Dati tecnici Technical data	Caractéristiques techniques Technische Daten	Datos técnicos Dados técnicos	Τεχνικά χαρακτηριστικά بيانات الفنية
<ul style="list-style-type: none"> <li>Assorbimento: in standby 10 mA; corrente massima 140 mA</li> <li>Alimentazione: da BUS morsetti 1, 2 - tensione nominale 28Vdc</li> <li>Classe ambientale: Classe A1 (uso interno)</li> <li>Grado di protezione IP30</li> <li>Temperatura di funzionamento: (-5 °) – (+40) °C (uso interno)</li> <li>Umidità ambiente operativo: 10 / 80% (senza condensa)</li> </ul>	<ul style="list-style-type: none"> <li>Absorption in standby 10 mA; maximum current 140 mA</li> <li>Power supply: via BUS terminals 1, 2 - rated voltage 28VDC</li> <li>Ambient class: Class A1 (indoor use)</li> <li>IP30 protection degree</li> <li>Operating temperature: (-5 °) – (+40) °C (indoor use)</li> <li>Operating environment humidity: 10 / 80% (non-condensing)</li> </ul>	<ul style="list-style-type: none"> <li>Absorption : en état de veille 10 mA ; courant maximum 140 mA</li> <li>Alimentation : via BUS bornes 1, 2 - tension nominale 28 Vcc</li> <li>Classe environnementale : A1 (usage intérieur)</li> <li>Indice de protection IP30</li> <li>Température de fonctionnement : (-5 °C) – (+40) °C (usage intérieur)</li> <li>Humidité ambiante de service : 10 / 80% (sans condensation)</li> </ul>	<ul style="list-style-type: none"> <li>Stromaufnahme: in Standby 10 mA; max. Strom 140 mA</li> <li>Spannungsversorgung: vom BUS Klemmen 1, 2 - Nennspannung 28Vdc</li> <li>Umweltklasse: Klasse A1 (Innenbereiche)</li> <li>Schutzart IP30</li> <li>Betriebstemperatur: (-5 °) – (+40) °C (Innenbereich)</li> <li>Feuchtigkeit Betriebsumgebung: 10 / 80% (ohne Kondensation)</li> </ul>
<ul style="list-style-type: none"> <li>Absorción: en stand-by 10 mA; corriente máxima 140 mA</li> <li>Alimentación: por BUS bornes 1, 2 - tensión nominal 28 Vcc</li> <li>Clase medioambiental: Clase A1 (uso interno)</li> <li>Grado de protección IP30</li> <li>Temperatura de funcionamiento: (-5 °) – (+40) °C (uso interno)</li> <li>Humedad ambiente operativo: 10 / 80% (sin condensación)</li> </ul>	<ul style="list-style-type: none"> <li>Consumo: em standby 10 mA; corrente máxima 140 mA</li> <li>Alimentação: do BUS terminais 1, 2 - tensão nominal 28Vdc</li> <li>Classe ambiental: Classe A1 (uso interno)</li> <li>Grau de proteção IP30</li> <li>Temperatura de funcionamento: (-5 °) – (+40) °C (uso interno)</li> <li>Humidade do ambiente operativo: 10 / 80% (sem condensação)</li> </ul>	<ul style="list-style-type: none"> <li>Απορρόφηση: σε κατάσταση αναμονής 10 mA, μέγιστο ρεύμα 140 mA</li> <li>Τροφοδοσία: από επαφές κλέμας BUS 1, 2 - ονομαστική τάση 28Vdc</li> <li>Περιβαλλοντική κατηγορία: Κατηγορία A1 (εσωτερική χρήση)</li> <li>Αριθμός προστασίας IP30</li> <li>Υγρασια λειτουργίας: (-5°) – (+40)°C (εσωτερική χρήση)</li> <li>Υγρασία περιβάλλοντος λειτουργίας: 10 / 80% (χωρίς συμπύκνωση)</li> </ul>	<ul style="list-style-type: none"> <li>قوة المتصاص الكهربي التشغيلي للجهاز: في وضعية الاستعداد 10 مللي أمبير؛ الحد الأقصى لقوة التيار 140 مللي أمبير</li> <li>مصدر الطاقة: من لوحات نقاط توصيل 1 ، 2 - BUS - الفولتية 28 فولت في تيار مستمر</li> <li>الفئة البيئية: الفئة A1 (الاستخدام الداخلي)</li> <li>درجة الحماية IP30</li> <li>حرارة التشغيل: (-5 -) (+40) درجة مئوية (الاستخدام الداخلي)</li> <li>مستوى رطوبة مكان التشغيل: 10 / 80% (دون تكثفات)</li> </ul>

Conformità normativa Directiva EMC, Directiva RoHS.	Conformité aux normes. Directive CEM, Directive RoHS.	Conformidad a las normas Directiva sobre compatibilidad electromagnética, Directiva RoHS.	Συμμόρφωση με τα πρότυπα. Οδηγία EMC, Οδηγία RoHS.
<p>Norme EN 55032, EN 55035, EN 62368-1, EN IEC 63000.</p> <p>Reglamento REACH (UE) n. 1907/2006 – art.33. Il prodotto potrebbe contenere tracce di piombo.</p>	<p>Normes EN 55032, EN 55035, EN 62368-1, EN IEC 63000.</p> <p>Règlement REACH (EU) n° 1907/2006 – art.33. Le produit pourrait contenir des traces de plomb.</p>	<p>Normas EN 55032, EN 55035, EN 62368-1, EN IEC 63000.</p> <p>Reglamento REACH (UE) n. 1907/2006 – art. 33. El producto puede contener trazas de plomo.</p>	<p>Πρότυπα EN 55032, EN 55035, EN 62368-1, EN IEC 63000.</p> <p>Κανονισμός REACH (ΕΕ) αρ. 1907/2006- Άρθρο 33. Το προϊόν μπορεί να περιέχει ίχνη μολύβδου.</p>
<p>EMC directive, RoHS directive.</p> <p>Standards EN 55032, EN 55035, EN 62368-1, EN IEC 63000.</p> <p>REACH (EU) Regulation no. 1907/2006 – art.33. The product may contain traces of lead.</p>	<p>EMV-Richtlinie, RoHS-Richtlinie.</p> <p>Normen EN 55032, EN 55035, EN 62368-1, EN IEC 63000.</p> <p>REACH-Verordnung (EG) Nr. 1907/2006 – Art.33. Das Erzeugnis kann Spuren von Blei enthalten.</p>	<p>Directiva EMC, Directiva RoHS.</p> <p>Normas EN 55032, EN 55035, EN 62368-1, EN IEC 63000.</p> <p>Reglamento REACH (UE) n. 1907/2006 – art.33. O produto poderá conter vestígios de chumbo.</p>	<p>Μπάση των προτύπων.</p> <p>Οδηγία EMC, Οδηγία RoHS.</p> <p>Πρότυπα EN 55032, EN 55035, EN 62368-1, EN IEC 63000.</p> <p>Κανονισμός REACH (ΕΕ) αρ. 1907/2006- Άρθρο 33. Το προϊόν μπορεί να περιέχει ίχνη μολύβδου.</p>



**RAEE - Informazione agli utilizzatori.** Il simbolo del cassonetto barrato riportato sull'apparecchiatura o sulla sua confezione indica che il prodotto alla fine della propria vita utile deve essere raccolto separatamente dagli altri rifiuti. L'utente dovrà, pertanto, conferire l'apparecchiatura giunta a fine vita agli idonei centri comunali di raccolta differenziata dei rifiuti elettrotelefonici ed elettronici. In alternativa alla gestione autonoma, è possibile consegnare gratuitamente l'apparecchiatura che si desidera smaltire al distributore, al momento dell'acquisto di una nuova apparecchiatura di tipo equivalente. Presso i distributori di prodotti elettronici con superficie di vendita di almeno 400 m<sup>2</sup> è inoltre possibile consegnare gratuitamente, senza obbligo di acquisto, i prodotti elettronici da smaltire con dimensioni inferiori a 25 cm. L'adeguata raccolta differenziata per l'arrivo successivo dell'apparecchiatura dismessa al riciclaggio, al trattamento e allo smaltimento ambientalmente compatibile contribuisce ad evitare possibili effetti negativi sull'ambiente e sulla salute e favorisce il riutilizzo e il riciclo dei materiali di cui è composta l'apparecchiatura.

**WEEE - Information for users.** If the crossed-out bin symbol appears on the equipment or packaging, this means the product must not be included with other general waste at the end of its working life. The user must take the worn product to a sorted waste center, or return it to the retailer when purchasing a new one. Products for disposal can be consigned free of charge (without any new purchase obligation) to retailers with a sales area of at least 400 m<sup>2</sup>, if they measure less than 25 cm. An efficient sorted waste collection for the environmentally friendly disposal of the used device, or its subsequent recycling, helps avoid the potential negative effects on the environment and people's health, and encourages the re-use and/or recycling of the construction materials.

DEEE - Informations destinées aux utilisateurs.	WEEE-Richtlinie über Elektro- und Elektronik-Altgeräte - Benutzerinformation.	RAEE - Información a los usuarios.	ΑΗΗΕ - Πληροφορίες για τους χρήστες.
<p>Le pictogramme de la poubelle barrée apposé sur l'appareil ou sur l'emballage indique que le produit doit être séparé des autres déchets à la fin de son cycle de vie. L'utilisateur devra confier l'appareil à un centre municipal de tri sélectif des déchets électroniques et électrotechniques. Outre la gestion autonome, le détenteur pourra également confier gratuitement l'appareil qu'il veut mettre au rebut à un distributeur au moment de l'achat d'un nouvel appareil aux caractéristiques équivalentes. Les distributeurs de matériel électronique disposant d'une surface de vente supérieure à 400 m<sup>2</sup> retiennent les produits électroniques arrivés à la fin de leur cycle de vie à titre gratuit, sans obligation d'achat, à condition que les dimensions de l'appareil ne dépassent pas 25 cm. La collecte sélective visant à recycler l'appareil, à le traiter et à l'éliminer en respectant l'environnement, contribue à éviter la pollution du milieu et ses effets sur la santé et favorise la réutilisation des matériaux qui le composent.</p>	<p>Das Symbol der durchgestrichenen Mülltonne auf dem Gerät oder der Verpackung weist darauf hin, dass das Produkt am Ende seiner Lebensdauer getrennt von anderen Abfällen zu sammeln ist. Der Benutzer muss das Altgerät bei den im Sinne dieser Richtlinie eingerichteten kommunalen Sammelstellen abgeben. Alternativ hierzu kann das zu entsorgende Gerät beim Kauf eines neuen gleichwertigen Geräts dem Fachhändler kostenlos zurückgegeben werden. Darüber hinaus besteht die Möglichkeit, die zu entsorgenden Elektronik-Altgeräte mit einer Größe unter 25 cm bei Elektronikmärkten mit einer Verkaufsfläche von mindestens 400 m<sup>2</sup> kostenlos ohne Kaufpflicht eines neuen Geräts abzugeben. Die korrekte getrennte Sammlung des Geräts für seine anschließende Zuführung zum Recycling, zur Behandlung und zur umweltgerechten Entsorgung trägt dazu bei, mögliche nachteilige Auswirkungen auf die Umwelt und auf die Gesundheit zu vermeiden und fördert die Wiederverwertung der Werkstoffe des Geräts.</p>	<p>El símbolo del contenedor tachado que aparece en el aparato o en su embalaje indica que el producto, al final de su vida útil, debe desecharse por separado de otros residuos. Al final de su vida útil, el usuario deberá entregar el equipo a un centro de recogida de residuos electrónicos y electrónicos. También puede entregar gratuitamente el equipo usado al establecimiento donde vaya a comprar un nuevo equipo de tipo equivalente. En los distribuidores de productos electrónicos con una superficie de al menos 400 m<sup>2</sup> es posible entregar gratuitamente, sin obligación de compra, productos electrónicos usados de tamaño inferior a 25 cm. La recogida selectiva de estos residuos facilita el reciclaje del aparato y sus componentes, permite su tratamiento y eliminación de forma compatible con el medioambiente y evita posibles efectos perjudiciales para la naturaleza y la salud de las personas.</p>	<p>Το σύμβολο διαγραμμένου κάδου που αναγράφεται στη συσκευασία υποδεικνύει ότι το προϊόν πρέπει να συλλέγεται ξεχωριστά από τα υπόλοιπα απόβλητα στο τέλος της ωφέλιμης διάρκειας ζωής του. Για τον λόγο αυτό, ο χρήστης πρέπει να παραδώσει τις συσκευές που έχουν φτάσει στο τέλος της διάρκειας ζωής τους στα ειδικά δημόσια κέντρα διαφροροποιήσιμης συλλογής αποβλήτων ειδών ηλεκτρικού και ηλεκτρονικού εξοπλισμού. Εκτός από την αυτόνομη διαχείριση, είναι δυνατή η δωρεάν παράδοση της συσκευής προς απόρριψη στον διανομέα, κατά την αγορά καινούριας, αντίστοιχης συσκευής. Στους διανομείς ηλεκτρονικών προϊόντων που διαθέτουν πωλητήριο 400 m<sup>2</sup>, μπορείτε επίσης να παραδώσετε δωρεάν, χωρίς υποχρέωση αγοράς, ηλεκτρονικά προϊόντα προς απόρριψη με διαστάσεις κάτω από 25 cm. Η κατάλληλη διαφροροποιήσιμη συλλογή με σκοπό τη μετέπειτα ανακύκλωση, επεξεργασία και φιλική προς το περιβάλλον απόρριψη της συσκευής συμβάλλει στην αποφυγή πιθανών αρνητικών επιπτώσεων για το περιβάλλον και την υγεία, καθώς και στην εκ νέου χρήση ή/και ανακύκλωση των υλικών από τα οποία αποτελείται η συσκευή.</p>
<p>Remarque: Le pictogramme de la poubelle barrée apposé sur l'appareil ou sur l'emballage indique que le produit doit être séparé des autres déchets à la fin de son cycle de vie. L'utilisateur devra confier l'appareil à un centre municipal de tri sélectif des déchets électroniques et électrotechniques. Outre la gestion autonome, le détenteur pourra également confier gratuitement l'appareil qu'il veut mettre au rebut à un distributeur au moment de l'achat d'un nouvel appareil aux caractéristiques équivalentes. Les distributeurs de matériel électronique disposant d'une surface de vente supérieure à 400 m<sup>2</sup> retiennent les produits électroniques arrivés à la fin de leur cycle de vie à titre gratuit, sans obligation d'achat, à condition que les dimensions de l'appareil ne dépassent pas 25 cm. La collecte sélective visant à recycler l'appareil, à le traiter et à l'éliminer en respectant l'environnement, contribue à éviter la pollution du milieu et ses effets sur la santé et favorise la réutilisation des matériaux qui le composent.</p>	<p>Das Symbol der durchgestrichenen Mülltonne auf dem Gerät oder der Verpackung weist darauf hin, dass das Produkt am Ende seiner Lebensdauer getrennt von anderen Abfällen zu sammeln ist. Der Benutzer muss das Altgerät bei den im Sinne dieser Richtlinie eingerichteten kommunalen Sammelstellen abgeben. Alternativ hierzu kann das zu entsorgende Gerät beim Kauf eines neuen gleichwertigen Geräts dem Fachhändler kostenlos zurückgegeben werden. Darüber hinaus besteht die Möglichkeit, die zu entsorgenden Elektronik-Altgeräte mit einer Größe unter 25 cm bei Elektronikmärkten mit einer Verkaufsfläche von mindestens 400 m<sup>2</sup> kostenlos ohne Kaufpflicht eines neuen Geräts abzugeben. Die korrekte getrennte Sammlung des Geräts für seine anschließende Zuführung zum Recycling, zur Behandlung und zur umweltgerechten Entsorgung trägt dazu bei, mögliche nachteilige Auswirkungen auf die Umwelt und auf die Gesundheit zu vermeiden und fördert die Wiederverwertung der Werkstoffe des Geräts.</p>	<p>El símbolo del contenedor tachado que aparece en el aparato o en su embalaje indica que el producto, al final de su vida útil, debe desecharse por separado de otros residuos. Al final de su vida útil, el usuario deberá entregar el equipo a un centro de recogida de residuos electrónicos y electrónicos. También puede entregar gratuitamente el equipo usado al establecimiento donde vaya a comprar un nuevo equipo de tipo equivalente. En los distribuidores de productos electrónicos con una superficie de al menos 400 m<sup>2</sup> es posible entregar gratuitamente, sin obligación de compra, productos electrónicos usados de tamaño inferior a 25 cm. La recogida selectiva de estos residuos facilita el reciclaje del aparato y sus componentes, permite su tratamiento y eliminación de forma compatible con el medioambiente y evita posibles efectos perjudiciales para la naturaleza y la salud de las personas.</p>	<p>Μην αναμίξετε το προϊόν με άλλα απόβλητα. Το προϊόν πρέπει να συλλέγεται ξεχωριστά από τα υπόλοιπα απόβλητα στο τέλος της ωφέλιμης διάρκειας ζωής του. Για τον λόγο αυτό, ο χρήστης πρέπει να παραδώσει τις συσκευές που έχουν φτάσει στο τέλος της διάρκειας ζωής τους στα ειδικά δημόσια κέντρα διαφροροποιήσιμης συλλογής αποβλήτων ειδών ηλεκτρικού και ηλεκτρονικού εξοπλισμού. Εκτός από την αυτόνομη διαχείριση, είναι δυνατή η δωρεάν παράδοση της συσκευής προς απόρριψη στον διανομέα, κατά την αγορά καινούριας, αντίστοιχης συσκευής. Στους διανομείς ηλεκτρονικών προϊόντων που διαθέτουν πωλητήριο 400 m<sup>2</sup>, μπορείτε επίσης να παραδώσετε δωρεάν, χωρίς υποχρέωση αγοράς, ηλεκτρονικά προϊόντα προς απόρριψη με διαστάσεις κάτω από 25 cm. Η κατάλληλη διαφροροποιήσιμη συλλογή με σκοπό τη μετέπειτα ανακύκλωση, επεξεργασία και φιλική προς το περιβάλλον απόρριψη της συσκευής συμβάλλει στην αποφυγή πιθανών αρνητικών επιπτώσεων για το περιβάλλον και την υγεία, καθώς και στην εκ νέου χρήση ή/και ανακύκλωση των υλικών από τα οποία αποτελείται η συσκευή.</p>

Installation instructions	Installation instructions	Installation instructions	Προειδοποιήσεις για τον χρήστη
<p>L'installation deve essere effettuata da personale qualificato con l'osservanza delle disposizioni regolanti l'installazione del materiale elettrico in vigore nel paese dove i prodotti sono installati.</p> <p>Installation should be carried out by qualified personnel in compliance with the current regulations regarding the</p>	<p>Installation of electrical equipment in the country where the products are installed.</p> <p>L'installation doit être confiée à des techniciens qualifiés et effectuée dans le respect des dispositions réglant.</p> <p>Die Installation muss durch Fachpersonal gemäß den im Anwendungsland des Produkts geltenden Vorschriften zur</p>	<p>Installation elektrischen Materials erfolgen.</p> <p>El montaje debe ser realizado por personal cualificado cumpliendo con las correspondientes disposiciones en vigor.</p> <p>A instalação deve ser efetuada por pessoal qualificado de acordo com as disposições que regulam a instalação de material elétrico, vigentes no país em que os produtos são</p>	<p>Η εγκατάσταση πρέπει να πραγματοποιείται από εξειδικευμένο προσωπικό σύμφωνα με τις ισχύουσες ρυθμιστικές διατάξεις.</p> <p>يجب أن يتم عملية التركيب من قبل فنيين متخصصين ومختصين مع الالتزام بال قواعد الشرائح المنظمة لهذا الأمر</p>
<p>Avvertenze per l'utente</p> <p>Non aprire o manomettere l'apparecchio. In caso di guasto avvalersi di personale specializzato.</p> <p>Maintenance</p> <p>Eseguire la pulizia utilizzando un panno morbido. Non versare acqua sull'apparecchio e non utilizzare alcun tipo di prodotto chimico.</p> <p>Warnings for the user</p> <p>Do not open or tamper with the appliance. In the event of faults, contact specialized personnel.</p> <p>Maintenance</p> <p>Clean using a soft cloth. Do not pour water onto the appliance and do not use any type of chemical product.</p>	<p>Recommandations pour l'utilisateur</p> <p>Ne pas ouvrir ni modifier l'appareil. En cas de panne, s'adresser à un technicien spécialisé.</p> <p>Maintenance</p> <p>Nettoyer avec un chiffon doux. Ne pas verser d'eau sur l'appareil et n'utiliser aucun produit chimique.</p> <p>Hinweise für den Benutzer</p> <p>Das Gerät auf keinen Fall öffnen oder manipulieren. Bei Störungen Fachpersonal hinzuziehen.</p> <p>Pflege</p> <p>Für die Reinigung ein weiches Tuch verwenden. Kein Wasser auf das Gerät verschütten und chemische Reinigungsmittel vermeiden.</p>	<p>Advertencias para el usuario</p> <p>No abra ni manipule el aparato. En caso de avería, acuda a personal especializado.</p> <p>Mantenimento</p> <p>Limpe o aparelho com um pano suave. Não moje o aparelho com água ni utilize nenhum tipo de produto químico.</p> <p>Advertências para o utilizador</p> <p>Não abra nem adultere o aparelho. Em caso de avaria, recorra a pessoal especializado.</p> <p>Manutenção</p> <p>Faça a limpeza utilizando um pano macio. Não deite água no aparelho e não utilize nenhum tipo de produto químico.</p>	<p>Μην ανοίξετε και μην τροποποιήσετε τη συσκευή. Σε περίπτωση βλάβης, απευθυνθείτε σε εξειδικευμένο προσωπικό.</p> <p>Συντήρηση</p> <p>Καθαρίστε τη συσκευή χρησιμοποιώντας μαλακό πανί. Μη χύνετε νερό πάνω στη συσκευή και μη χρησιμοποιείτε κανενός είδους χημικά προϊόντα.</p>

**FCC (United States) Compliance Statement**

This device complies with Part 15 of the FCC Rules. Operation is subject to the following two conditions: (1) This device may not cause harmful interference, and (2) this device must accept any interference received, including interference that may cause undesired operation.

Caution to the user that changes or modifications not expressly approved by the party responsible for compliance could void the user's authority to operate the equipment

NOTE: This equipment has been tested and found to comply with the limits for a Class B digital device, pursuant to part 15 of the FCC Rules. These limits are designed to provide reasonable protection against harmful interference in a residential installation. This equipment generates, uses and can radiate radio frequency energy and, if not installed and used in accordance with the instructions, may cause harmful interference to radio communications. However, there is no guarantee that interference will not occur in a particular installation. If this equipment does cause harmful interference to radio or television reception, which can be determined by turning the equipment off and on, the user is encouraged to try to correct the interference by one or more of the following measures:

- Reorient or relocate the receiving antenna.
- Increase the separation between the equipment and receiver.
- Connect the equipment into an outlet on a circuit different from that to which the receiver is connected.
- Consult the dealer or an experienced radio/TV technician for help.

Responsible Party – U.S. Contact Information: VIOLETTE ENGINEERING CORPORATION [www.violetengineering.com/](http://www.violetengineering.com/)

<ul style="list-style-type: none"> <li>Per ulteriori informazioni <a href="http://www.vimar.com">www.vimar.com</a></li> <li>For further information see <a href="http://www.vimar.com">www.vimar.com</a> website</li> </ul>	<ul style="list-style-type: none"> <li>Pour informations détaillées voir <a href="http://www.vimar.com">www.vimar.com</a></li> <li>Für weiterführende Informationen, siehe <a href="http://www.vimar.com">www.vimar.com</a></li> </ul>	<ul style="list-style-type: none"> <li>Más información en <a href="http://www.vimar.com">www.vimar.com</a></li> <li>Informações mais aprofundadas em <a href="http://www.vimar.com">www.vimar.com</a></li> </ul>	<ul style="list-style-type: none"> <li>Για περισσότερες πληροφορίες <a href="http://www.vimar.com">www.vimar.com</a></li> <li>زيد من التفاصيل الخاصة <a href="http://www.vimar.com">www.vimar.com</a></li> </ul>
---	--	--	--