

Manuale utente - User Manual
Manuel de l'utilisateur - Bedienungsanleitung
Manual de usuario - Manual do utilizador
دليل المستخدم - Εγχειρίδιο χρήστη



K42917, K42937

Monitor 7"supplement. TS alim.multispina / Monitor 7" TS supplementare alim. DIN
7in video touch internal unit plug-in / Additional 7inTSmonitor DIN power supply
Moniteur add.7in écran tact. Multifiche / Moniteur TS 7in suppl.alimentation DIN
7in Videotouchscreen Steckernetzteil / Zusätzliches 7inTS Monitor-DIN-Netzteil
Pantalla táctil adición.7in multiclavija / Monitor TS 7in adicional aliment.DIN
Monitor adicional de 7" TS aliment. multiplugue / Monitor adicional de 7" TS aliment. DIN
Συμπληρ. οθόνη 7in TS τροφ. πολ. Τάσεων / Πρόσθετο τροφοδοτικό DIN οθόνης 7inTS
DIN شاشة إضافية 7بوصات باللمس متعددة القواب / شاشة إضافية مقاس 7 بوصات لإمدادات

K42917 - K42937

Indice

• Caratteristiche e funzioni	4
• Videocitofono	8
• Alimentatore Multispina	10
• Alimentatore per barra DIN	12
• Schemi di collegamento	15
- Impianto mono-familiare	17
- Impianto multi-familiare	18
- Collegamento elettroserratura	19
- Collegamento pulsante supplementare serratura	19
- Collegamento Relè	20
- Collegamento Telecamera TVCC (opzionale)	21
• Installazione Posto Interno	22
• Funzionamento	25

Sommaire

• Caractéristiques et fonctions	4
• Portier-vidéo	8
• Alimentation multifiches	10
• Alimentation pour rail DIN	12
• Schémas de raccordement	15
- Installation un logement	17
- Installation multi-logements	18
- Connexion de la gâche électrique	19
- Connexion du poussoir supplémentaire de la gâche	19
- Connexion du relais	20
- Connexion de la caméra CCTV (en option)	21
• Installation du poste intérieur	22
• Fonctionnement	25

Index

• Characteristics & functions	4
• Video entryphone	8
• Multi-plug power supply unit	10
• Power supply unit for DIN rail	12
• Wiring diagrams	15
- One-family system	17
- Multi-family system	18
- Electrical lock connection	19
- Additional lock push button connection	19
- Relay connection	20
- CCTV camera connection (optional)	21
• Indoor Station Installation	22
• Operation	25

Inhalt

• Merkmale und Funktionen	4
• Videohaustelefon	8
• Vielfachstecker-Netzteil	10
• Netzteil für DIN-Schiene	12
• Anschlusspläne	15
- Einfamilienanlage	17
- Mehrfamilienanlage	18
- Anschluss des Elektroschlosses	19
- Anschluss der zusätzlichen Türöffnertaste	19
- Relaisanschluss	20
- Anschluss der Videoüberwachungskamera (optional)	21
• Installation der Innenstelle	22
• Funktionsweise	25

K42917 - K42937

Índice

• Características y funciones	4
• Videoportero	8
• Alimentador multiclavija	10
• Alimentador para riel DIN	12
• Esquemas de conexión	15
- Instalación unifamiliar	17
- Instalación multifamiliar	18
- Conexión de la electrocerradura	19
- Conexión del pulsador adicional de la cerradura	19
- Conexión del relé	20
- Conexión de cámara CCTV (opcional)	21
• Montaje del aparato interno	22
• Funcionamiento	25

Índice

• Características e funções	4
• Videoporteiro	8
• Alimentador multi-ficha	10
• Alimentador para barra DIN	12
• Esquemas de ligação	15
- Sistema monofamiliar	17
- Sistema multifamiliar	18
- Ligação do trinco elétrico	19
- Ligação do botão suplementar do trinco	19
- Ligação do relé	20
- Ligação da câmara CCTV (opcional)	21
• Instalação do posto interno	22
• Funcionamento	25

Ευρετήριο

• Χαρακτηριστικά και λειτουργίες	4
• Θυροτηλεόραση	8
• Τροφοδοτικό πολλαπλών τάσεων	10
• Τροφοδοτικό για ράβδο DIN	12
• Διαγράμματα σύνδεσης	15
- Εγκατάσταση μίας κατοικίας	17
- Εγκατάσταση πολλών κατοικιών	18
- Σύνδεση ηλεκτρικής κλειδαριάς	19
- Σύνδεση μπουτόν συμπληρωματικής κλειδαριάς	19
- Σύνδεση ρελέ	20
- Σύνδεση κάμερας TVCC (προαιρετική)	21
• Εγκατάσταση εσωτερικού σταθμού	22
• Λειτουργία	25

فهرس

4	المواصفات والوظائف
8	جهاز إنتركم فيديو
10	مغذي متعدد القوابس
12	مغذي من أجل القضيب DIN
15	مخططات التوصيل
17	- شبكة أسرة واحدة
18	- شبكة متعددة الأسر
19	- توصيل القفل الكهربائي
19	- توصيل الزر الإضافي للقفل
20	- توصيل المرجل
21	- توصيل كاميرا الفيديو بالدائرة التلفزيونية المغلقة (اختياري)
22	- تركيب الوحدة الداخلية
25	التشغيل

K42917 - K42937

Caratteristiche e funzioni

Sistema

Il sistema supporta sino a due posti esterni, una telecamera TVCC per ogni posto esterno e tre posti interni per famiglia, per un massimo di quattro famiglie (la realizzazione di sistemi plurifamiliari richiede l'utilizzo del distributore bus, disponibile singolarmente o fornito nei kit bifamiliari). In un sistema possono essere collegati videocitofoni dello stesso tipo oppure misti:

- Videocitofono nella versione con tasti a sfioramento, disponibile nei kit K42910, K42911, K42912, K42930, K42931, K42932
- Videocitofono nella versione touch-screen, disponibile nei kit K42915, K42916, K42917, K42935, K42936, K42937 e
- Videocitofoni nella versione touch screen Wi-Fi, disponibile nei kit K42945, K42946, K42947, K42955, K42956, K42957

Videocitofono

- Monitor 7" Touch screen capacitivo.
- Memoria flash interna e supporto micro SD card.
- Registrazione video/immagini automatica e manuale
- Intercomunicante tra posti interni (della stessa famiglia).
- Luminosità, colore e contrasto regolabili
- Volume suoneria e volume di conversazione regolabili
- 6 melodie selezionabili
- Funzione "Non disturbare"
- Multi lingue (italiano, inglese, francese, tedesco, spagnolo, portoghese, greco, olandese)

Dati tecnici:

- Ingresso DC: 24V
- Schermo LCD TFT da 7"
- Risoluzione LCD 1024 x 600 (RGB)
- Slot per scheda Micro SD: Formato SDHC, - Dimensione memoria 8 - 32 GB, Classe di velocità: Class4 - Class10
- Capacità di memoria: 100 immagini (memoria interna videocitofono). Con Micro SD card: 1000 immagini, 128 video.
- Dimensioni (mm) 188,8 (L) x 113,6 (A) x 14,9 (P) (senza supporto a parete) 188,8 (L) x 113,6 (A) x 18,4 (P) (con supporto a parete)

Alimentatore

A seconda della versione, per l'alimentazione del sistema, il Kit fornisce in dotazione alimentatore multispina oppure alimentatore per barra DIN; per le caratteristiche tecniche vedi nelle pagine di seguito.

Characteristics & functions

System

The system supports up to two outdoor stations, one CCTV camera for each outdoor station and three indoor stations per family, for a maximum of four families (creating multi-family systems requires the use of the bus distributor, which is available individually or supplied in the two-family kits). The video entryphones in a system may be all of the same type or of different types:

- Video entryphone in version with touch sensitive keys, available in kits K42910, K42911, K42912, K42930, K42931, K42932
- Video entryphone in touch-screen version, available in kits K42915, K42916, K42917, K42935, K42936, K42937 and
- Video entryphones in Wi-Fi touch screen version, available in kits K42945, K42946, K42947, K42955, K42956, K42957

Video entryphone

- 7" capacitive touch screen monitor
- Internal flash memory and micro SD card support
- Automatic and manual video/image recording
- Intercom function between indoor units (of the same family)
- Adjustable brightness, colour and contrast
- Adjustable ringtone volume and conversation volume
- 6 selectable melodies
- "Do not disturb" function
- Multiple languages (Italian, English, French, German, Spanish, Portuguese, Greek, Dutch)

Technical data:

- DC input: 24V
- 7" LCD TFT screen
- LCD resolution 1024 x 600 (RGB)
- Micro SD card slot: SDHC format, - Memory size 8-32 GB, Speed class: Class4 - Class10
- Memory capacity: 100 images (video entryphone internal memory). With micro SD card: 1000 images, 128 videos.
- Dimensions (mm) 188.8 (L) x 113.6 (H) x 14.9 (D) (without wall support) 188.8 (L) x 113.6 (H) x 18.4 (D) (with wall support)

Power supply unit

Depending on the version, to power the system, the Kit includes a multi-plug power supply unit or a power supply unit for DIN rail; see the following pages for the technical characteristics.

K42917 - K42937

Caractéristiques et fonctions

Système

Le système peut comprendre jusqu'à deux postes extérieurs, une caméra CCTV pour chaque poste extérieur et trois postes intérieurs par famille, pour un maximum de quatre familles (la réalisation de systèmes multi-logements implique l'utilisation du distributeur bus, disponible séparément ou compris dans les kits deux appels).

Un système peut rassembler des portiers-vidéo du même type ou mixtes :

- Portier-vidéo version avec touches à effleurement, disponible dans les kits K42910, K42911, K42912, K42930, K42931, K42932
- Portier-vidéo version écran tactile, disponible dans les kits K42915, K42916, K42917, K42935, K42936, K42937 et
- Portiers-vidéo version écran tactile Wi-Fi, disponibles dans les kits K42945, K42946, K42947, K42955, K42956, K42957

Portier-vidéo

- Moniteur 7 pouces écran tactile capacitif.
- Mémoire flash interne et support micro SD card.
- Enregistrement vidéo/images automatique et manuel
- Appel intercommunicant entre postes intérieurs (de la même famille).
- Luminosité, couleur et contraste réglables
- Volume sonnerie et volume de conversation réglables
- 6 mélodies sélectionnables
- Fonction « Ne pas déranger »
- Multilingues (italien, anglais, français, allemand, espagnol, portugais, grec, hollandais)

Spécifications techniques :

- Entrée CC : 24V
- Écran LCD TFT 7 pouces
- Résolution LCD 1024 x 600 (RGB)
- Lecteur pour carte Micro SD : Format SDHC, - Taille de la mémoire 8 - 32 Go, Classe de vitesse : Class4 - Class10
- Capacité de la mémoire : 100 images (mémoire interne portier-vidéo). Avec Micro SD card : 1000 images, 128 vidéos.
- Dimensions (mm) 188,8 (L) x 113,6 (A) x 14,9 (P) (sans support mural) 188,8 (L) x 113,6 (A) x 18,4 (P) (avec support mural)

Alimentation

Selon la version, pour l'alimentation du système, le Kit comprend une alimentation multifiches ou une alimentation pour rail DIN ; pour les caractéristiques techniques, consulter les pages suivantes.

Merkmale und Funktionen

System

Das System unterstützt bis zu zwei Außenstellen, eine Videoüberwachungskamera für jede Außenstelle und drei Innenstellen pro Familie für maximal vier Familien (für Mehrfamilienssysteme ist der separat erhältliche oder in den Sets für Zweifamilienhäuser enthaltene Bus-Verteiler notwendig).

In einem System können Videohaustelefone gleichen Typs oder Kombinationen davon angeschlossen werden:

- Videohaustelefon in Version mit Touch-Tasten, in den Sets K42910, K42911, K42912, K42930, K42931, K42932 verfügbar
- Videohaustelefon in Touchscreen-Version, in den Sets K42915, K42916, K42917, K42935, K42936, K42937 verfügbar und
- Videohaustelefone in Touchscreen-WLAN-Version, in den Sets K42945, K42946, K42947, K42955, K42956, K42957 verfügbar

Videohaustelefon

- Kapazitiver 7"-Touchscreen-Monitor.
- Interner Flash-Speicher und microSD-Kartenunterstützung.
- Automatische und manuelle Video-/Bildaufnahme
- Internrufunktion zwischen Innenstellen (der gleichen Familie).
- Helligkeits-, Farb- und Kontrastregelung
- Einstellbare Rufton- und Gesprächslautstärke
- 6 wählbare Rufmelodien
- Funktion "Nicht stören"
- Mehrsprachenunterstützung (Italienisch, Englisch, Französisch, Deutsch, Spanisch, Portugiesisch, Griechisch, Niederländisch)

Technische Daten:

- DC-Eingang: 24V
- 7"-LCD/TFT-Bildschirm
- LCD-Auflösung 1024 x 600 (RGB)
- microSD-Kartensteckplatz: SDHC-Format, Speichergröße 8 - 32 GB, Geschwindigkeitsklasse: Class4 - Class10
- Speicherkapazität: 100 Bilder (interner Videohaustelefon-speicher). Mit microSD-Karte: 1000 Bilder, 128 Videos.
- Abmessungen (mm) 188,8 (L) x 113,6 (H) x 14,9 (T) (ohne Wandhalterung) 188,8 (L) x 113,6 (H) x 18,4 (T) (mit Wandhalterung)

Netzteil

Je nach Version ist dem Set zur Systemversorgung ein Vielfachstecker-Netzteil oder ein Netzteil für DIN-Schiene beige gestellt; für die technischen Merkmale siehe folgende Seiten.

K42917 - K42937

Características y funciones

Sistema

El sistema admite hasta dos aparatos externos, una cámara de CCTV por cada aparato externo y tres aparatos internos por familia, hasta un máximo de cuatro familias (la realización de sistemas multifamiliares requiere el uso del distribuidor de bus, que está disponible por separado y se suministra en los kits bifamiliares).

En un sistema pueden conectarse videoporteros del mismo tipo o mixtos:

- Videoportero versión con botones táctiles, disponible en los kits K42910, K42911, K42912, K42930, K42931, K42932
- Videoportero versión con pantalla táctil, disponible en los kits K42915, K42916, K42917, K42935, K42936, K42937
- y
- Videoportero versión con pantalla táctil WiFi, disponible en los kits K42945, K42946, K42947, K42955, K42956, K42957

Videoportero

- Monitor 7" con pantalla táctil capacitiva.
- Memoria flash interna y soporte para microtarjeta SD.
- Grabación automática y manual de vídeo/imágenes
- Intercomunicación entre aparatos internos (de la misma familia).
- Brillo, color y contraste ajustables
- Volumen del timbre y de conversación ajustable
- 6 tonos de llamada a elegir
- Función "No molesten"
- Varios idiomas (italiano, inglés, francés, alemán, español, portugués, griego, holandés)

Datos técnicos:

- Entrada CC: 24 V
- Pantalla LCD TFT de 7"
- Resolución LCD 1024 x 600 (RGB)
- Ranura para microtarjeta SD: Formato SDHC, tamaño de memoria 8 - 32 GB, Clase de velocidad: Clase 4 - Clase 10
- Capacidad de memoria: 100 imágenes (memoria interna videoportero). Con microtarjeta SD: 1000 imágenes, 128 vídeos.
- Medidas (mm) 188,8 (L) x 113,6 (A) x 14,9 (P) (sin soporte de pared) 188,8 (L) x 113,6 (A) x 18,4 (P) (con soporte de pared)

Alimentador

Dependiendo de la versión, para la alimentación del sistema, el kit se suministra con alimentador multiclavija o bien alimentador para riel DIN; para conocer las características técnicas, consulte las páginas siguientes.

Características e funções

Sistema

O sistema suporta até dois postos externos, uma câmara de CCTV para cada posto externo e três postos internos por família, para quatro famílias no máximo (a implementação de sistemas multifamiliares requer a utilização do distribuidor de Bus, disponível individualmente ou fornecido nos kits bifamiliares).

Num sistema podem ser ligados videoporteiros do mesmo tipo ou mistos:

- Videoporteiro na versão com botões sensíveis ao toque, disponível nos kits K42910, K42911, K42912, K42930, K42931, K42932
- Videoporteiro na versão touch screen, disponível nos kits K42915, K42916, K42917, K42935, K42936, K42937
- e
- Videoporteiro na versão touch screen Wi-Fi, disponível nos kits K42945, K42946, K42947, K42955, K42956, K42957

Videoporteiro

- Monitor 7" Touch screen capacitivo.
- Memória flash interna e suporte micro SD card.
- Gravação de vídeos/imagens automática e manual
- Intercomunicante entre postos internos (da mesma família).
- Luminosidade, cor e contraste reguláveis
- Volume do toque e volume de conversação reguláveis
- 6 melodias selecionáveis
- Função "Não incomodar"
- Multilíngue (italiano, inglês, francês, alemão, espanhol, português, grego, holandês)

Dados técnicos:

- Entrada DC: 24V
- Ecrã LCD TFT de 7"
- Resolução LCD 1024 x 600 (RGB)
- Ranhura para cartão Micro SD: Formato SDHC, - Dimensão da memória 8 - 32 GB, Classe de velocidade: Class4 - Class10
- Capacidade de memória: 100 imagens (memória interna do videoporteiro). Com Micro SD card: 1000 imagens, 128 vídeos.
- Dimensões (mm) 188,8 (L) x 113,6 (A) x 14,9 (P) (sem suporte de parede) 188,8 (L) x 113,6 (A) x 18,4 (P) (com suporte de parede)

Alimentador

Consoante a versão, para a alimentação do sistema, o Kit fornece um alimentador multi-ficha ou um alimentador para barra DIN; para as características técnicas, consulte as páginas seguintes.

K42917 - K42937

Videocitofono
Portier-vidéo
Videoportero
θυροτηλεόραση

Video entryphone
Videohaustelefon
Videoporteiro
جهاز إنتركم فيديو

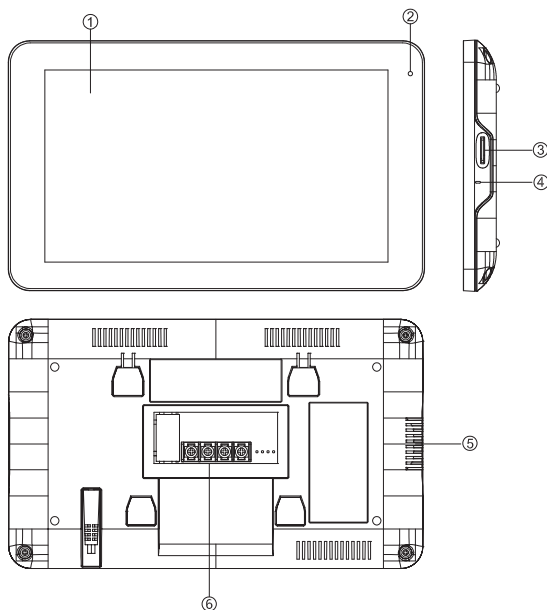

- 1 Monitor
- 2 LED di segnalazione:
 - luce Bianca = Power ON
 - luce Rossa = Funzione "Non disturbare" abilitata
 - luce rossa lampeggiante = Nuovi Video/Foto in memoria
- 3 Slot per scheda Micro SD
- 4 Microfono
- 5 Altoparlante
- 6 Connessioni:
 - per alimentazione
 - per bus (targa esterna/videocitofoni aggiuntivi)

- 1 Monitor
- 2 Indicator LED:
 - White light = Power ON
 - Red light = "Do not disturb" function enabled
 - Flashing red light = New videos/photos in memory
- 3 Micro SD card slot
- 4 Microphone
- 5 Speaker
- 6 Connections:
 - for power supply
 - for bus (entrance panel/additional video entryphones)

K42917 - K42937

- 1 Moniteur
- 2 Leds de signalisation :
 - lumière blanche = Power ON
 - lumière rouge = Fonction « Ne pas déranger » validée
 - clignotement lumière rouge = Nouvelles vidéos/photos enregistrées
- 3 Lecteur pour carte Micro SD
- 4 Microphone
- 5 Haut-parleur
- 6 Connexions :
 - pour alimentation
 - pour bus (plaque de rue/portiers-vidéo supplémentaires)

- 1 Monitor
- 2 LED de señalización:
 - luz blanca = Alimentación conectada
 - luz roja = Función "No molesten" activada
 - luz roja parpadeante = Nuevos vídeos/fotos en memoria
- 3 Ranura para microtarjeta SD
- 4 Micrófono
- 5 Altavoz
- 6 Conexiones:
 - para alimentación
 - para bus (placa externa/videoporteros adicionales)

- 1 Οθόνη
- 2 Λυχνία LED επισημάνσης:
 - Λευκό φως = Ενεργοποίηση
 - Κόκκινο φως = Ενεργοποιημένη λειτουργία «Μην ενοχλείτε»
 - Κόκκινο φως που αναβοσβήνει = Νέα βίντεο/φωτογραφίες στη μνήμη
- 3 Υποδοχή για κάρτα Micro SD
- 4 Μικρόφωνο
- 5 Μεγάφωνο
- 6 Συνδέσεις:
 - για τροφοδοσία
 - για bus (εξωτερική μπουτονιέρα/πρόσθετες θυροτηλεοράσεις)

- 1 Monitor
- 2 Anzeige-LEDs:
 - weißes Licht = Versorgung EIN
 - rotes Licht = Funktion "Nicht stören" aktiviert
 - rotes Blinken = Neue gespeicherte Videos/Fotos
- 3 microSD-Kartensteckplatz
- 4 Mikrophon
- 5 Lautsprecher
- 6 Anschlüsse:
 - für Stromversorgung
 - für Bus (Klingeltableau/zusätzliche Videohaustelefone)

- 1 Monitor
- 2 LED de sinalização:
 - luz Branca = Power ON
 - luz Vermelha = Função "Não incomodar" habilitada
 - luz vermelha intermitente = Novos Vídeos/Fotos na memória
- 3 Slot para cartão Micro SD
- 4 Microfone
- 5 Altifalante
- 6 Conexões:
 - para alimentação
 - para bus (botoneira externa/videoporteiros adicionais)

- 1 الشاشة
- 2 مصابيح LED الإشارة:
 - ضوء أبيض = Power ON
 - ضوء أحمر = وظيفة "عدم الإزعاج" مفعلة
 - ضوء أحمر وامض = مقاطع فيديو/صور جديدة في الذاكرة
- 3 فتحة لبطاقة Micro SD
- 4 ميكروفون
- 5 مكبر صوت
- 6 التوصيلات:
 - للتغذية
 - للنقل (لوحة خارجية/أجهزة إنتركم فيديو إضافية)

K42917 - K42937

Alimentatore Multispina**(per le versioni che lo prevedono)**

Tensione di alimentazione AC: 100 V - 240 V, 0,8 A, 50 Hz / 60 Hz

Uscita DC: 24V, 1A

Dimensioni (mm): 43,5 (L) x 80,4 (A) x 38,5 (P)

Adattatori spine AU / EU / UK / US

Dati tecnici alimentatore multispina	
Costruttore	Shenzhen Fushigang Technology Co., Ltd.
Indirizzo	301, 401 No.8 Building, Shiguan Industry Park, Shangcun Community, Gongming Street, Guangming District, 518106 Shenzhen
Modello	S2401A-2401000DM
Tensione di ingresso	100-240 V
Frequenza di ingresso	50/60 Hz
Tensione di uscita	24,0 Vd.c.
Corrente di uscita	1,0 A
Potenza di uscita	24,0 W
Rendimento medio in modo attivo	87,7%
Rendimento a basso carico (10%)	84,9%
Potenza a vuoto	0,1 W
Conformità Normativa	Direttiva ErP Regolamento alimentatori esterni (UE) n. 2019/1782

Alimentation multifiches**(selon les versions)**

Tension d'alimentation CA : 100 V - 240 V, 0,8 A, 50 Hz / 60 Hz

Sortie CC : 24V, 1A

Dimensions (mm) : 43,5 (L) x 80,4 (A) x 38,5 (P)

Adaptateurs pour fiches AU / EU / UK / US

Données techniques alimentation multifiches	
Fabricant	Shenzhen Fushigang Technology Co., Ltd.
Adresse	301, 401 No.8 Building, Shiguan Industry Park, Shangcun Community, Gongming Street, Guangming District, 518106 Shenzhen
Modèle	S2401A-2401000DM
Tension d'entrée	100-240 V
Fréquence d'entrée	50/60 Hz
Tension de sortie	24,0 Vcc
Courant de sortie	1,0 A
Puissance de sortie	24,0 W
Rendement moyen en mode actif	87,7 %
Rendement à faible charge (10%)	84,9 %
Puissance à vide	0,1 W
Conformité aux normes	Directive ErP Règlement sur les alimentations extérieures (UE) n° 2019/1782.

• Alimentador multiclavija**(para las versiones que lo incluyen)**

Tensión de alimentación CA: 100 V - 240 V, 0,8 A, 50 Hz / 60 Hz

Salida CC: 24 V, 1 A

Medidas (mm): 43,5 (ancho) x 80,4 (alto) x 38,5 (fondo)

Adaptadores para clavijas AU / EU / UK / US

Multi-plug power supply unit**(for applicable versions)**

AC supply voltage: 100 V - 240 V, 0,8 A, 50 Hz / 60 Hz

DC output: 24V, 1A

Dimensions (mm): 43.5 (W) x 80.4(H) x 38.5 (D)

AU / EU / UK / US plug adapters

Multi-plug power supply unit technical data	
Manufacturer	Shenzhen Fushigang Technology Co., Ltd.
Address	301, 401 No.8 Building, Shiguan Industry Park, Shangcun Community, Gongming Street, Guangming District, 518106 Shenzhen
Model	S2401A-2401000DM
Input voltage	100-240 V
Input frequency	50/60 Hz
Output voltage	24,0 Vd.c.
Output current	1,0 A
Output power	24,0 W
Average performance in active mode	87,7%
Low-load performance (10%)	84,9%
No-load power	0,1 W
Regulatory Compliance	ErP Directive (EU) Regulation for external power supply units no. 2019/1782.

Vielfachstecker-Netzteil**(für dafür vorgesehene Versionen)**

AC-Versorgungsspannung: 100 V - 240 V, 0,8 A, 50 Hz / 60 Hz

DC-Ausgang: 24V, 1A

Abmessungen (mm): 43,5 (L) x 80,4 (H) x 38,5 (T)

Steckeradapter AU / EU / UK / US

Technische Daten Vielfachstecker-Netzteil	
Hersteller	Shenzhen Fushigang Technology Co., Ltd.
Adresse	301, 401 No.8 Building, Shiguan Industry Park, Shangcun Community, Gongming Street, Guangming District, 518106 Shenzhen
Modell	S2401A-2401000DM
Eingangsspannung	100-240 V
Eingangsfrequenz	50/60 Hz
Ausgangsspannung	24,0 Vdc
Ausgangsstrom	1,0 A
Ausgangsleistung	24,0 W
Durchschnittliche Effizienz im Betrieb	87,7%
Effizienz bei geringer Last (10%)	84,9%
Leistungsaufnahme bei Nulllast	0,1 W
Normkonformität	ErP-Richtlinie Verordnung (EU) 2019/1782 über externe Netzteile

Alimentador multi-ficha**(para as versões que o preveem)**

Tensão de alimentação AC: 100 V - 240 V, 0,8 A, 50 Hz / 60 Hz

Saída DC: 24V, 1A

Dimensões (mm): 43,5 (L) x 80,4 (A) x 38,5 (P)

Adaptadores de fichas AU / EU / UK / US

K42917 - K42937

Datos técnicos del alimentador multiclavija	
Fabricante	Shenzhen Fushigang Technology Co., Ltd.
Dirección	301, 401 No.8 Building, Shiguan Industry Park, Shuangcun Community, Gongming Street, Guangming District, 518106 Shenzhen
Modelo	S2401A-2401000DM
Tensión de entrada	100-240 V
Frecuencia de entrada	50/60 Hz
Tensión de salida	24,0 Vdc
Corriente de salida	1,0 A
Potencia de salida	24,0 W
Rendimiento medio en modo activo	87,7%
Rendimiento a baja carga (10%)	84,9%
Potencia en vacío	0,1 W
Conformidad a las normas	Directiva ErP Reglamento alimentadores externos (UE) n. 2019/1782

Dados técnicos do alimentador multi-ficha	
Fabricante	Shenzhen Fushigang Technology Co., Ltd.
Endereço	301, 401 No.8 Building, Shiguan Industry Park, Shuangcun Community, Gongming Street, Guangming District, 518106 Shenzhen
Modelo	S2401A-2401000DM
Tensão de entrada	100-240 V
Frequência de entrada	50/60 Hz
Tensão de saída	24,0 Vd.c.
Corrente de saída	1,0 A
Potência de saída	24,0 W
Rendimento médio no modo ativo	87,7%
Rendimento de baixa carga (10%)	84,9%
Potência em vazio	0,1 W
Conformidade Normativa	Directiva ErP Regulamento dos alimentadores externos (UE) n.º 2019/1782

**Τροφοδοτικό πολλαπλών τάσεων
(για τις εκδόσεις στις οποίες προβλέπεται)**

Τάση τροφοδοσίας AC: 100 V - 240 V, 0,8 A, 50 Hz / 60 Hz
Έξοδος DC: 24V, 1A
Διαστάσεις (mm): 43,5 (M) x 80,4 (Y) x 38,5 (B)
Προσαρμογείς αρσενικών φics AU / EU / UK / US

**مغذي متعدد القوابس
(لإصدارات التي تحتوي عليه)**

جهد تيار التغذية الكهربائية تيار متردد: 100 فولت - 240 فولت، 0,8 أمبير، 50 هرتز / 60 هرتز
مخرج تيار مستمر: 24 فولت، 1 أمبير
الأبعاد (مم): 43,5 (عرض) × 80,4 (طول) × 38,5 (عمق)
مهايئات القوابس AU / EU / UK / US

Τεχνικά χαρακτηριστικά τροφοδοτικού πολλαπλών τάσεων	
Κατασκευαστής	Shenzhen Fushigang Technology Co., Ltd.
Διεύθυνση	301, 401 No.8 Building, Shiguan Industry Park, Shuangcun Community, Gongming Street, Guangming District, 518106 Shenzhen
Μοντέλο	S2401A-2401000DM
Τάση εισόδου	100-240 V
Συχνότητα εισόδου	50/60 Hz
Τάση εξόδου	24,0 Vd.c.
Ρεύμα εξόδου	1,0 A
Ισχύς εξόδου	24,0 W
Μέση απόδοση στον ενεργοποιημένο τρόπο λειτουργίας	87,7%
Απόδοση με χαμηλό φορτίο (10%)	84,9%
Ισχύς χωρίς φορτίο	0,1 W
Οδηγία ErP	Κανονισμός για εξωτερικά τροφοδοτικά (EE) αρ. 2019/1782
Συμμόρφωση με τα πρότυπα	

البيانات الفنية لإمداد الطاقة متعدد المكونات	
Shenzhen Fushigang Technology Co., Ltd.	الشركة المصنعة
301, 401 No.8 Building, Shiguan Industry Park, Shuangcun Community, Gongming Street, Guangming District, 518106 Shenzhen	العنوان
S2401A-2401000DM	الطراز
240-100 فولت	جهد المدخل
60 / 50 هرتز	تردد المدخل
24,0 فولت تيار مستمر	جهد المخرج
1,0 أمبير	تيار المخرج
24,0 وات	طاقة المخرج
87,7%	متوسط الكفاءة بطريقة نشطة
84,9%	الكفاءة عند التحميل المنخفض (10%)
0,1 وات	القوة أثناء عدم التحميل
ErP توجيه	
لائحة المعنجات الخارجية (الاتحاد الأوروبي) رقم 1782/2019	مطابقة المعايير

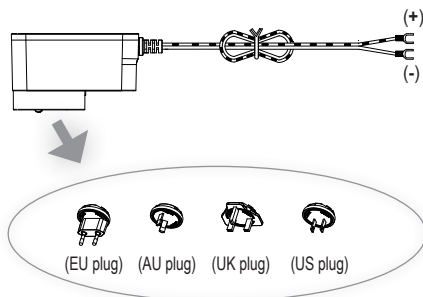

K42917 - K42937

Alimentatore per barra DIN
 (per le versioni che lo prevedono)
Caratteristiche tecniche:

- Alimentazione: 100 - 240 Vac 50/60Hz
- Consumo massimo 0,8 A
- Potenza dissipata 3,5 W
- Tensione di uscita (+/-) 24 Vdc nominali (ES1 e/o SELV).
- Corrente max erogata: 1 A
- Temperatura di funzionamento -5 °C +35 °C (da interno)
- 3 moduli 17,5 mm dimensioni 55x91x54 mm
- Simbolo per la CLASSE II

Alimentation pour rail DIN
 (selon les versions)
Caractéristiques techniques

- Alimentation : 100 - 240 Vca 50/60 Hz
- Consommation maximale 0,8 A
- Puissance dissipée 3,5 W
- Tension de sortie (+/-) 24 Vcc nominaux (ES1 et/ou SELV).
- Courant maxi distribué : 1 A
- Température de fonctionnement -5 °C +35 °C (d'intérieur)
- 3 modules 17,5 mm dimensions 55x91x54 mm
- Symbole pour la CLASSE II

Alimentador para riel DIN
 (para las versiones que lo incluyan)
Características técnicas:

- Alimentación: 100 - 240 Vca 50/60Hz
- Consumo máximo 0,8 A
- Potencia disipada 3,5 W
- Tensión de salida (+/-) 24 Vcc nominales (ES1 y/o SELV).
- Corriente máx suministrada: 1 A
- Temperatura de funcionamiento -5 °C +35 °C (de interior)
- 3 módulos de 17,5 mm, medidas 55x91x54 mm
- Símbolo para la CLASE II

Τροφοδοτικό για ράβδο DIN
 (για τις εκδόσεις στις οποίες προβλέπεται)
Τεχνικά χαρακτηριστικά:

- Τροφοδοσία: 100 - 240 Vac 50/60Hz
- Μέγιστη κατανάλωση 0,8 A
- Απόλεια ισχύος 3,5 W
- Ονομαστική τιμή τάσης εξόδου (+/-) 24 Vdc (ES1 ή/και SELV).
- Μέγ. παρεχόμενο ρεύμα: 1 A
- Θερμοκρασία λειτουργίας -5°C +35°C (για εσωτερικό χώρο)
- 3 μονάδες 17,5 mm διαστάσεων 55x91x54 mm
- Σύμβολο για την ΚΑΤΗΓΟΡΙΑ II

Power supply unit for DIN rail
 (for applicable versions)
Technical characteristics:

- Power supply: 100 - 240 VAC 50/60Hz
- Maximum power consumption 0.8 A
- Dissipated power 3.5 W
- Output voltage (+/-) 24 VDC nominal (ES1 and/or SELV).
- Max. current output: 1 A
- Operating temperature -5 °C +35 °C (indoor)
- 3 x 17.5 mm modules, dimensions: 55x91x54 mm
- Symbol for CLASS II

Netzteil für DIN-Schiene
 (für dafür vorgesehene Versionen)
Technische Merkmale:

- Versorgung: 100 - 240 Vac 50/60Hz
- Maximale Stromaufnahme 0,8 A
- Verlustleistung 3,5 W
- Ausgangsbemessungsspannung (+/-) 24 Vdc (ES1 bzw. SELV).
- Max. abgegebene Stromstärke: 1 A
- Betriebstemperatur -5 °C +35 °C (Innenbereich)
- 3 Module 17,5 mm Abmessungen 55x91x54 mm
- Symbol für KLASSE II

Alimentador para barra DIN
 (para as versões que o preveem)
Características técnicas:

- Alimentação: 100 - 240 Vac 50/60Hz
- Consumo máximo 0,8 A
- Potência dissipada 3,5 W
- Tensão de saída (+/-) 24 Vdc nominais (ES1 e/o SELV).
- Corrente máx. fornecida: 1 A
- Temperatura de funcionamento -5 °C +35 °C (interior)
- 3 módulos 17,5 mm dimensões 55x91x54 mm
- Símbolo para a CLASSE II

Μεγ. τρέξιμο για ράβδο DIN
 (για τις εκδόσεις που προβλέπεται)

- Τρέξιμο: 100 - 240 Vac 50/60Hz
- Μέγιστη κατανάλωση 0,8 A
- Απόλεια ισχύος 3,5 W
- Ονομαστική τιμή τάσης εξόδου (+/-) 24 Vdc (ES1 ή/και SELV).
- Μέγ. παρεχόμενο ρεύμα: 1 A
- Θερμοκρασία λειτουργίας -5°C +35°C (εσωτερικό χώρο)
- 3 μονάδες 17,5 mm διαστάσεων 55x91x54 mm
- Σύμβολο για την ΚΑΤΗΓΟΡΙΑ II

K42917 - K42937

Uscita • Output • Sortie •
Ausgang • Salida • Saída •
Εξόδος • المخرج

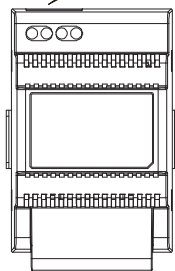

Ingresso • Input • Entrée •
Eingang • Entrada • Entrada •
Είσοδος • المدخل



Barra DIN
DIN rail
Rail DIN
DIN-Schiene
Carril DIN
Barra DIN
Ράβδος DIN
قضيب توزيع DIN

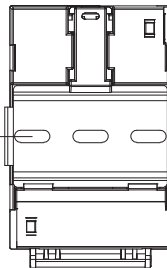

Distanza massima tra uscita DC alimentatore DIN e videocitofono • Maximum distance between DC output of DIN power supply and video entryphone
Distance maximale entre sortie CC alimentation DIN et portier-vidéo • Maximaler Abstand zwischen DC-Ausgang von DIN-Netzteil und Videohaustelefon
Distancia máxima entre salida CC alimentador DIN y videoportero • Distância máxima entre a saída DC do alimentador DIN e o videoporteiro
Μέγιστη απόσταση μεταξύ εξόδου DC τροφοδοτικού DIN και θυροτηλεόρασης • وجهاز الإنتركم فيديو DIN والمسافة القصوى بين خرج التيار المستمر للمعدي

• Tipo di cavo • Type of cable • Type de câble
• Kabeltyp • Tipo de cable • Tipo de cabo
• Τύπος καλωδίου • سرعة التوصيل

• Lunghezza del collegamento • Connection length • Longueur de la connexion
• Anschlusslänge • Longitud de la conexión • Comprimento da ligação
• Μήκος σύνδεσης • نوع الكابل

0,75 mm²

15 m

K42917 - K42937

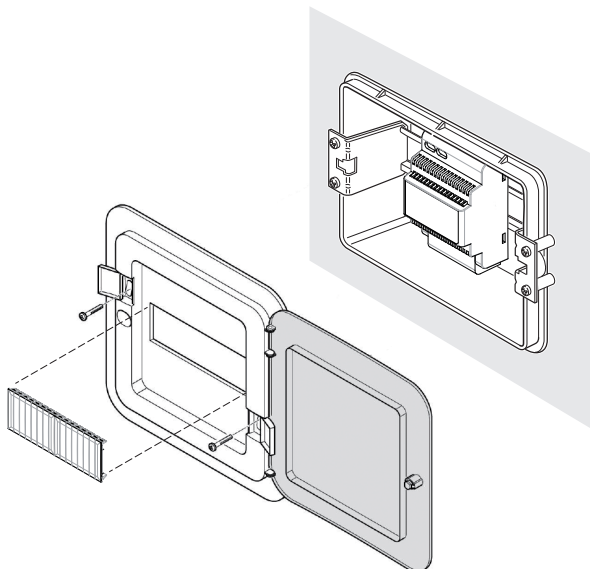
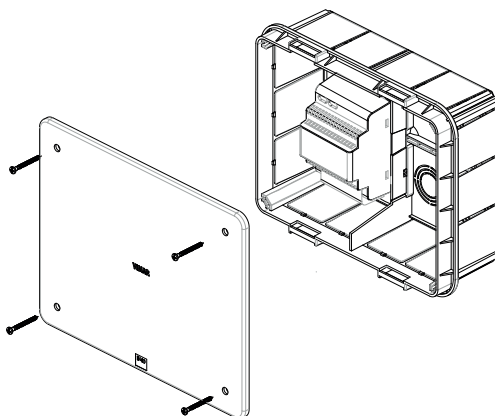
Alimentatore per barra DIN: Installazioni previste**Power supply for DIN rail: Possible installations****Alimentation pour rail DIN : Installations prévues****Netzteil für DIN-Schiene: Vorgesehene Installationen****Alimentador para carril DIN Montajes previstos****Alimentador para barra DIN: Instalações previstas****Τροφοδοτικό για ράβδο DIN: Προβλεπόμενες εγκαταστάσεις****مزود تيار قضيب التوزيع DIN: التركيبات المنصوص عليها****Installazione su centralino****Installation on switchboard****Installation sur coffret****Installation in Schaltkasten****Montaje en centralita****Instalação na central****Εγκατάσταση σε κεντρική μονάδα****التركيب على سنترال توزيع داخلي****Installazione su scatola di derivazione****Installation on junction box****Installation sur boîte de dérivation****Installation in Abzweigdose****Montaje en caja de derivación****Instalação na caixa de derivação****Εγκατάσταση σε κουτί διακλάδωσης****التركيب على علبة توزيع**

K42917 - K42937

Schemi di collegamento

Legenda per schemi di collegamento

- A1** - Videocitofono appartamento 1
- A2** - Videocitofono appartamento 2
- A3** - Videocitofono appartamento 3
- A4** - Videocitofono appartamento 4
- A1.2** - Videocitofono supplementare, appartamento 1 - interno 2
- A1.3** - Videocitofono supplementare, appartamento 1 - interno 3
- B** - Alimentatore
- C1** - Posto esterno 1 pulsante
- C2** - Posto esterno 2 pulsanti
- C4** - Posto esterno 4 pulsanti
- D** - Distributore 42920.D
- E** - Pulsante supplementare serratura
- F** - Serratura elettrica
- G** - Comando relè da contatto NO/NC
- H** - Alimentatore supplementare
- L** - Telecamera TVCC supplementare
- M** - Alimentatore per telecamera TVCC esterna

Note:

- La lunghezza minima del cavo tra due videocitofoni deve essere 5m.
- Alimentatore multispina: sono presenti due forchette, la rossa deve essere collegata al morsetto 24V e la nera al morsetto GND del videocitofono.
- Nei sistemi composti da due posti esterni, qualora fosse già attiva una comunicazione tra posto esterno e videocitofono, in caso di chiamata dall'altro posto esterno, un segnale di occupato (sequenza di bip) segnalerà la necessità di attendere che il sistema sia libero.
- Nell'eseguire il collegamento di sistema, si raccomanda di non lasciare terminazioni scollegate dai dispositivi videocitofonici: ogni tratta di cavo non terminata può essere causa di disturbo.

Schémas de connexion

Légende pour schémas de connexion

- A1** - Portier-vidéo appartement 1
- A2** - Portier-vidéo appartement 2
- A3** - Portier-vidéo appartement 3
- A4** - Portier-vidéo appartement 4
- A1.2** - Portier-vidéo supplémentaire, appartement 1 - poste 2
- A1.3** - Portier-vidéo supplémentaire, appartement 1 - poste 3
- B** - Alimentation
- C1** - Poste extérieur 1 poussoir
- C2** - Poste extérieur 2 poussoirs
- C4** - Poste extérieur 4 poussoirs
- D** - Distributeur 42920.D
- E** - Poussoir supplémentaire gâche
- F** - Gâche électrique
- G** - Commande relais depuis contact NO/NC
- H** - Alimentation supplémentaire
- L** - Caméra CCTV supplémentaire
- M** - Alimentation pour caméra CCTV extérieure

Remarques :

- Le câble entre deux portiers-vidéo doit mesurer au moins 5 m.
- Alimentation multifichettes : deux fourchettes sont présentes ; brancher la rouge sur la borne 24 V et la noire sur la borne GND du portier-vidéo.
- Sur les systèmes comprenant deux postes extérieurs, si un poste extérieur est déjà en communication avec le portier-vidéo, en cas d'appel provenant de l'autre poste extérieur, un signal occupé (répétition de bips) mettra en attente jusqu'à ce que le système soit libre.
- En réalisant la connexion du système, ne laisser aucune cosse débranchée des dispositifs portiers-vidéo : chaque tronçon de câble non branché peut provoquer des perturbations.

Wiring diagrams

Key for wiring diagrams

- A1** - Apartment 1 video entryphone
- A2** - Apartment 2 video entryphone
- A3** - Apartment 3 video entryphone
- A4** - Apartment 4 video entryphone
- A1.2** - Apartment 1 additional video entryphone - indoor 2
- A1.3** - Apartment 1 additional video entryphone - indoor 3
- B** - Power supply unit
- C1** - 1 push button outdoor station
- C2** - 2 push buttons outdoor station
- C4** - 4 push buttons outdoor station
- D** - Distributor 42920.D
- E** - Additional lock push button
- F** - Electrical lock
- G** - NO/NC contact relay control
- H** - Additional power supply unit
- L** - Additional CCTV camera
- M** - Power supply unit for external CCTV camera

Notes:

- The minimum cable length between two video entryphones must be 5m.
- Multi-plug power supply unit: two forks are present, the red one should be connected to the 24V terminal and the black one to the GND terminal of the video entryphone.
- In systems comprising two outdoor stations, if communication between an outdoor station and the video entryphone is already under way, in the case of a call from the other outdoor station, a busy signal (sequence of beeps) will indicate the need to wait for the system to be free.
- When making the system connection, we advise against leaving terminations disconnected from the video door entry devices: every cable run without a termination could lead to interference.

Anschlusspläne

Beschriftung für Schaltpläne

- A1** - Videohaustelefon Wohnung 1
- A2** - Videohaustelefon Wohnung 2
- A3** - Videohaustelefon Wohnung 3
- A4** - Videohaustelefon Wohnung 4
- A1.2** - Zusätzliches Videohaustelefon, Wohnung 1 - Innenstelle 2
- A1.3** - Zusätzliches Videohaustelefon, Wohnung 1 - Innenstelle 3
- B** - Netzteil
- C1** - Außenstelle 1 Taste
- C2** - Außenstelle 2 Tasten
- C4** - Außenstelle 4 Tasten
- D** - Verteiler 42920.D
- E** - Zusätzliche Türöffnertaste
- F** - Elektroschloss
- G** - Relaissteuerung über NO/NC-Kontakt
- H** - Zusatznetzteil
- L** - Zusätzliche Videoüberwachungskamera
- M** - Netzteil für Außen-Videoüberwachungskamera

Hinweis:

- Die min. Kabellänge zwischen zwei Videohaustelefonen beträgt 5m.
- Vielfachstecker-Netzteil: Von den zwei Gabeln muss die rote an die 24 V Klemme und die schwarze an die GND-Klemme des Videohaustelefons angeschlossen werden.
- Falls in Systemen mit Außenstellen bereits eine Kommunikation zwischen Außenstelle und Videohaustelefon ablaufen sollte, meldet beim Ruf von der anderen Außenstelle ein Besetzt-Zeichen (Sequenz von Pieptönen), dass auf die Freigabe des Systems gewartet werden muss.
- Bei Herstellung des Systemanschlusses sollten Terminierungen der Videosprechgeräte nicht abgetrennt werden: unterminierte Kabelabschnitte Störungen verursachen.

K42917 - K42937

Εσquemata de conexión

Leyenda para esquemas de conexión

- A1- Videopuerto apartamento 1
- A2- Videopuerto apartamento 2
- A3- Videopuerto apartamento 3
- A4- Videopuerto apartamento 4
- A1.2- Videopuerto adicional apartamento 1 - *extensión 2
- A1.3- Videopuerto adicional apartamento 1 - *extensión 3
- B- Alimentador
- C1- Aparato externo 1 pulsador
- C2- Aparato externo 2 pulsadores
- C4- Aparato externo 4 pulsadores
- D- Distribuidor 42920.D
- E- Pulsador adicional cerradura
- F- Cerradura eléctrica
- G- Mando relé contacto NO/NC
- H- Alimentador adicional
- L- Cámara CCTV adicional
- M- Alimentador para cámara CCTV externa

Notas:

- La longitud mínima del cable entre dos videopuertos debe ser de 5 m.
- Alimentador multiclavija: hay dos horquillas, la roja debe conectarse al borne de 24V y la negra al borne GND del videopuerto.
- En sistemas formados por dos aparatos externos, si ya estuviera activada la comunicación entre el aparato externo y el videopuerto, en caso de llamada desde el otro aparato externo, una señal de ocupado (secuencia de bips) indica que hay que esperar hasta que el sistema quede libre..
- Al realizar la conexión del sistema, se recomienda no dejar cables sueltos desconectados de los aparatos de videopuerto: cualquier tramo de cable suelto puede causar perturbaciones

Διαγράμματα σύνδεσης

Υπόμνημα διαγραμμάτων σύνδεσης

- A1 - Θυροτηλεόραση διαμερισματος 1
- A2 - Θυροτηλεόραση διαμερισματος 2
- A3 - Θυροτηλεόραση διαμερισματος 3
- A4 - Θυροτηλεόραση διαμερισματος 4
- A1.2 - Συμπληρωματική θυροτηλεόραση, διαμέρισμα 1 - εσωτερικός σταθμός 2
- A1.3 - Συμπληρωματική θυροτηλεόραση, διαμέρισμα 1 - εσωτερικός σταθμός 3
- B - Τροφοδοτικό
- C1 - Εξωτερικός σταθμός 1 μπουτόν
- C2 - Εξωτερικός σταθμός 2 μπουτόν
- C4 - Εξωτερικός σταθμός 4 μπουτόν
- D - Διανομέας 42920.D
- E - Συμπληρωματικό μπουτόν κλειδαριάς
- F - Ηλεκτρική κλειδαριά
- G - Έλεγχος ρελέ από επαφή NO/NC
- H - Συμπληρωματικό τροφοδοτικό
- L - Συμπληρωματική κάμερα TVCC
- M - Τροφοδοτικό για εξωτερική κάμερα TVCC

Σημειώσεις:

- Το ελάχιστο μήκος του καλωδίου μεταξύ δύο θυροτηλεοράσεων πρέπει να είναι 5m.
- Τροφοδοτικό πολλαπλών τάσεων: υπάρχουν δύο διχάλες. Η κόκκινη πρέπει να συνδέεται στην επαφή κλέμας 24V και η μαύρη πρέπει να συνδέεται στην επαφή κλέμας GND της θυροτηλεοράσης.
- Στα συστήματα που αποτελούνται από δύο εξωτερικούς σταθμούς, εάν έχει ήδη ενεργοποιηθεί η επικοινωνία μεταξύ εξωτερικού σταθμού και θυροτηλεοράσης, στην περίπτωση κλήσης από άλλο εξωτερικό σταθμό το σήμα κατειλημμένου (ακολουθία σημάτων μπιπ) υποδεικνύει ότι ο χρήστης πρέπει να περιμένει να ελευθερωθεί το σύστημα.
- Κατά τη σύνδεση του συστήματος, συνιστάται να μην αφήνετε τις απολήξεις αποσυνδεδεμένες από τους μηχανισμούς της θυροτηλεοράσης: κάθε μη τερματισμένο τμήμα του καλωδίου μπορεί να αποτελέσει αιτία παρεμβολών.

Εσquemata de ligação

Legenda para esquemas de ligação

- A1 - Videopuerto do apartamento 1
- A2 - Videopuerto do apartamento 2
- A3 - Videopuerto do apartamento 3
- A4 - Videopuerto do apartamento 4
- A1.2 - Videopuerto suplementar, apartamento 1 - interno 2
- A1.3 - Videopuerto suplementar, apartamento 1 - interno 3
- B - Alimentador
- C1 - Posto externo 1 botão
- C2 - Posto externo 2 botões
- C4 - Posto externo 4 botões
- D - Distribuidor 42920.D
- E - Botão suplementar do trinco
- F - Trinco eléctrico
- G - Comando do relé a partir do contacto NO/NC
- H - Alimentador suplementar
- L - Câmara CCTV suplementar
- M - Alimentador para câmara CCTV externa

Notas:

- O comprimento mínimo do cabo entre dois videopuertos deve ser de 5m.
- Alimentador multi-ficha: existem dois garfos, o vermelho deve ser ligado ao terminal de 24V e o preto ao terminal GND do videopuerto.
- Nos sistemas compostos por dois postos externos, se já houver uma comunicação ativa entre o posto externo e o videopuerto, no caso de uma chamada de outro posto externo, um sinal de ocupado (sequência de bips) sinalizará a necessidade de esperar que o sistema esteja livre.
- Ao fazer a ligação do sistema, recomenda-se não deixar terminações desconectadas dos dispositivos de videopuerto: qualquer secção de cabo não terminada pode causar interferência.

Μεξηπηατ τοσνολι

Μεξηπηατ τοσνολι ροσμοτ τοσνολι

- A1 - Διανομέας 42920.D
- A2 - Διανομέας 42920.D
- A3 - Διανομέας 42920.D
- A4 - Διανομέας 42920.D
- A1.2 - Διανομέας 42920.D
- A1.3 - Διανομέας 42920.D
- B - Τροφοδοτικό
- C1 - Εξωτερικός σταθμός 1 μπουτόν
- C2 - Εξωτερικός σταθμός 2 μπουτόν
- C4 - Εξωτερικός σταθμός 4 μπουτόν
- D - Διανομέας 42920.D
- E - Συμπληρωματικό μπουτόν κλειδαριάς
- F - Ηλεκτρική κλειδαριά
- G - Έλεγχος ρελέ από επαφή NO/NC
- H - Συμπληρωματικό τροφοδοτικό
- L - Συμπληρωματική κάμερα TVCC
- M - Τροφοδοτικό για εξωτερική κάμερα TVCC

Μεξηπηατ:

- يجب أن يكون أقل طول الكابل بين جهازي الإنتركم فيديو 5 أمتار.
- المغذي متعدد القوابس: توجد شوكتان، يجب توصيل الشوكة الحمراء بالطرف 24 فولت والشوكة السوداء بالطرف GND بجهاز الإنتركم فيديو.
- في الأنظمة المكونة من وحدتين خارجيتين، في حالة وجود اتصال نشط بالفلع بين الوحدة الخارجية وجهاز الإنتركم فيديو، فإنه في حالة وجود مكاملة من الوحدة الخارجية الأخرى، تنصدر إشارة مشغول (تسلسل الصافرة) للإشارة إلى ضرورة الانتظار حتى يصبح النظام خالياً.
- عند تنفيذ توصيل النظام، نوصي بعدم ترك الأطراف مفضولة عن أجهزة الإنتركم فيديو: أي جزء غير متصل من الكابل يمكن أن يسبب اضطراباً.

K42917 - K42937

<p>• Sezione minima conduttori • Minimum conductor section • Section minimale conducteurs • Mindestleitungsdurchmesser • Sección mínima conductores • Sección mínima condutores • Ελάχιστη διατομή του καλωδίου • أقل قطاع للموصلات</p>	
<p>• fino a 50m • up to 50m • jusqu'à 50m • bis 50m • hasta 50m • até 50m • έως 50m • متر 50 (*)</p>	<p>• fino a 100m • up to 100m • jusqu'à 100m • bis 100m • hasta 100m • até 100m • έως 100m • حتى 100 متر (*)</p>
0.75 mm ²	1 mm ²
<p>* Distanza tra la targa esterna più lontana e l'ultimo videocitofono interno * Distance between the outdoor entrance panel and the last indoor video entryphone * Distance entre la plaque de rue la plus éloignée et le dernier portier-vidéo intérieur * Abstand zwischen dem entferntesten Klingeltabelleau und dem letzten Videohaustelefon * Distancia entre la placa externa más lejana y el último videoportero interno * Distância entre a botoneira externa mais afastada e o último videoporreiro interno * Απόσταση μεταξύ της πιο απομακρυσμένης εξωτερικής μπουτονιέρας και της τελευταίας εσωτερικής θυροτηλεόρασης * المسافة بين اللوحة الخارجية الأبعد وآخر جهاز إنتركم فيديو داخلي</p>	

- **Impianto mono-familiare** (Distributore bus non richiesto)
- **One-family system** (Bus Distributor not required)
- **Installation un logement** (Distributeur bus non nécessaire)
- **Einfamilienanlage** (Bus-Verteiler nicht erforderlich)
- **Instalación unifamiliar** (no requiere distribuidor de bus)
- **Sistema monofamiliar** (Distribuidor Bus não necessário)
- **Εγκατάσταση μίας κατοικίας** (Ο διανομέας bus δεν είναι απαραίτητος)
- شبكة الأسرة الواحدة (لا يلزم مورع الناقل)

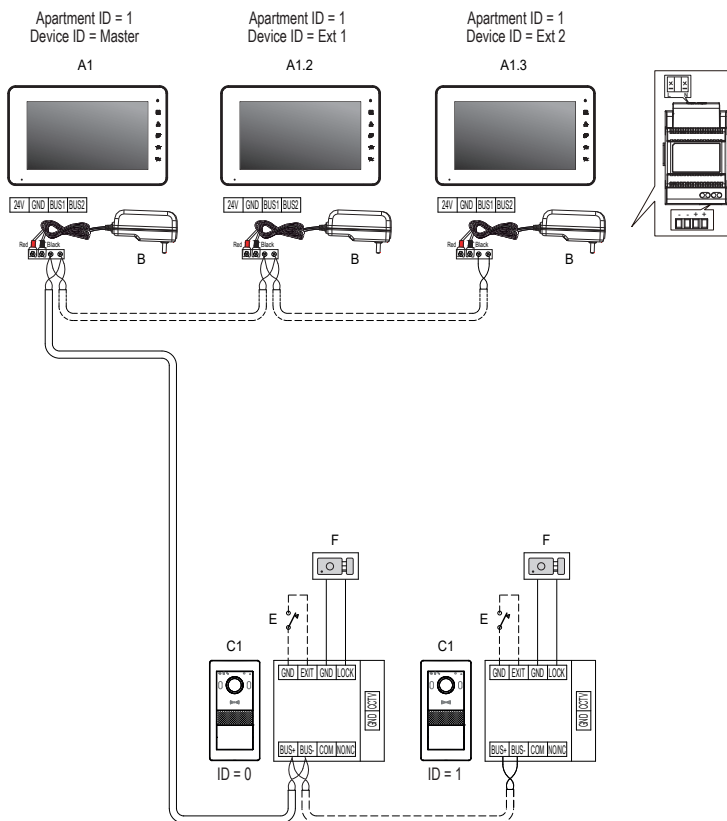

K42917 - K42937

- **Impianto multi-familiare** (max 4 appartamenti) - (Distributore bus richiesto)
- **Multi-family system** (max 4 apartments) - (Bus Distributor required)
- **Installation multi logements** (max 4 appartements) - (Distributeur bus nécessaire)
- **Mehrfamilienanlage** (max. 4 Wohnungen) - (Bus-Verteiler notwendig)
- **Instalación multifamiliar** (máx 4 apartamentos) - (se requiere distribuidor de bus)
- **Sistema multifamiliar** (máx. 4 apartamentos) - (Distribuidor Bus necesario)
- **Εγκατάσταση πολλών κατοικιών** (4 διαμερίσματα το μέγ.) - (Ο διανομέας bus είναι απαραίτητος)
- **الشبكة متعددة الأسر (4 شقق كحد أقصى)** - (يلزم وجود موزع الناقل)

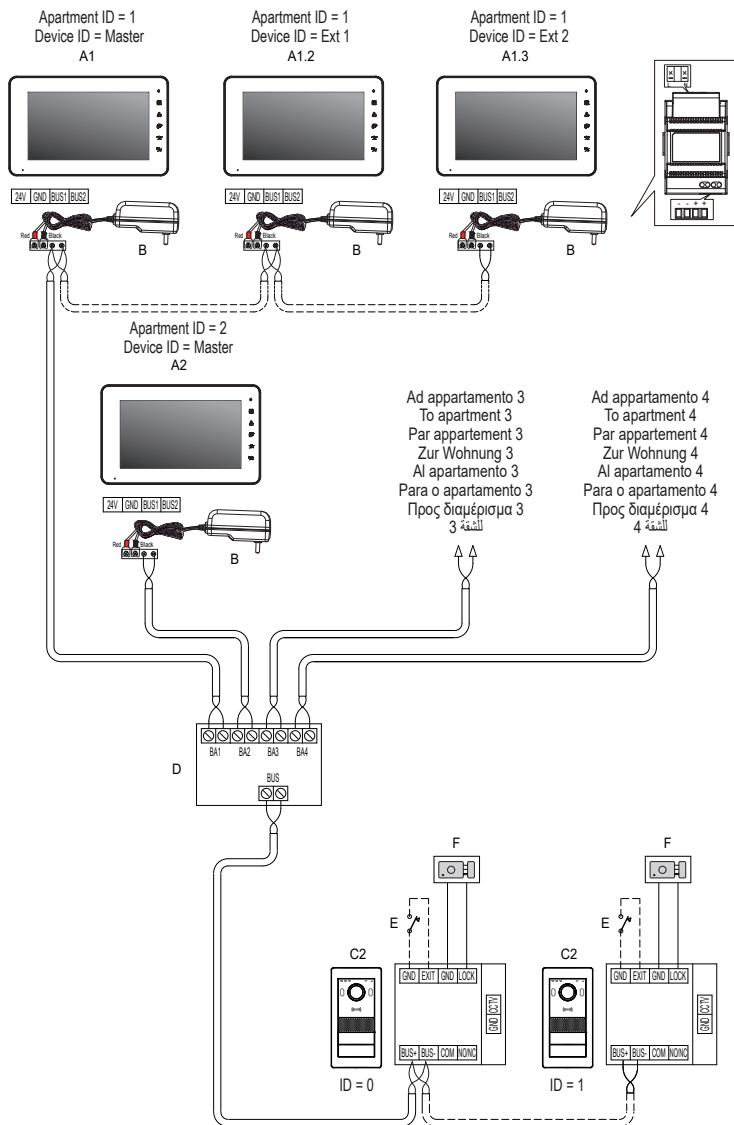

K42917 - K42937

- Collegamento elettroserratura
- Electrical lock connection
- Connexion de la gâche électrique
- Anschluss des Elektroschlösses
- Conexión de la electrocerradura
- Ligaçáo do trinco elétrico
- Σύνδεση ηλεκτρικής κλειδαριάς
- توصيل القفل الكهربائي

Pulsante supplementare serratura
Additional lock push button
Bouton supplémentaire gâche
Zusätzliche Türöffnertaste
Pulsador adicional cerradura
Botão suplementar do trinco
Πρόσθετο μπουτόν κλειδαριάς
زر إضافي للقفل

Serratura elettrica
Electric lock
Gâche électrique
Elektroschloss
Cerradura eléctrica
Trinco eléctrico
Ηλεκτρική κλειδαριά

القفل الكهربائي

- Max 12 V - 1,1 A
- Max 12 V - 1.1 A
- Max 12 V - 1,1 A
- Max. 12 V - 1,1 A
- Máx 12 V 1,1 A
- Máx. 12 V - 1,1 A
- 12 V - 1,1 A to μέγ (حد أقصى 12 فولت تيار مستمر، 1.1 أمبير)

- Lunghezza massima per i collegamenti verso serratura alimentata e relé: 30m; verso pulsante apriporta: 10 m
- Maximum length for connections to powered lock and relay: 30m; towards door release button: 10 m
- Longueur maximale pour les connexions vers la gâche sous tension et le relais : 30 m ; vers le poussoir ouvre-porte : 10 m
- Max. Länge für den spannungsversorgten Türöffner und das Relais: 30m; zur Türöffnertaste: 10 m
- Longitud máxima para conexiones a cerradura alimentada y relé: 30 m; a botón abrepuertas: 10 m
- Comprimento máximo das ligações ao trinco alimentado e relé: 30m; para o botão de abertura da porta: 10 m
- Μέγιστο μήκος για τις συνδέσεις προς τροφοδοτούμενη κλειδαριά και relé: 30m, προς μπουτόν ανοίγματος πόρτας: 10 m
- الحد الأقصى لطول الوصلات نحو قفل مغذى تشغيليًا بالتيار الكهربائي ومرحل كهربائي: 30 مترًا؛ نحو زر فتح الباب: 10 أمتار

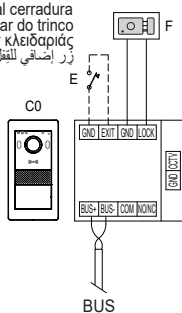

- Collegamento pulsante supplementare serratura
- Additional lock push button connection
- Connexion du poussoir supplémentaire de la gâche
- Anschluss der zusätzlichen Türöffnertaste
- Conexión del pulsador adicional de la cerradura
- Ligaçáo do botão suplementar do trinco
- Σύνδεση μπουτόν συμπληρωματικής κλειδαριάς
- توصيل الزر الإضافي للقفل

Pulsante supplementare serratura
Additional lock push button
Bouton supplémentaire gâche
Zusätzliche Türöffnertaste
Pulsador adicional cerradura
Botão suplementar do trinco
Πρόσθετο μπουτόν κλειδαριάς
زر إضافي للقفل

Serratura elettrica
Electric lock
Gâche électrique
Elektroschloss
Cerradura eléctrica
Trinco eléctrico
Ηλεκτρική κλειδαριά

القفل الكهربائي

- Lunghezza massima per i collegamenti verso serratura alimentata e relé: 30m; verso pulsante apriporta: 10 m
- Maximum length for connections to powered lock and relay: 30m; towards door release button: 10 m
- Longueur maximale pour les connexions vers la gâche sous tension et le relais : 30 m ; vers le poussoir ouvre-porte : 10 m
- Max. Länge für den spannungsversorgten Türöffner und das Relais: 30m; zur Türöffnertaste: 10 m
- Longitud máxima para conexiones a cerradura alimentada y relé: 30 m; a botón abrepuertas: 10 m
- Comprimento máximo das ligações ao trinco alimentado e relé: 30m; para o botão de abertura da porta: 10 m
- Μέγιστο μήκος για τις συνδέσεις προς τροφοδοτούμενη κλειδαριά και relé: 30m, προς μπουτόν ανοίγματος πόρτας: 10 m
- الحد الأقصى لطول الوصلات نحو قفل مغذى تشغيليًا بالتيار الكهربائي ومرحل كهربائي: 30 مترًا؛ نحو زر فتح الباب: 10 أمتار

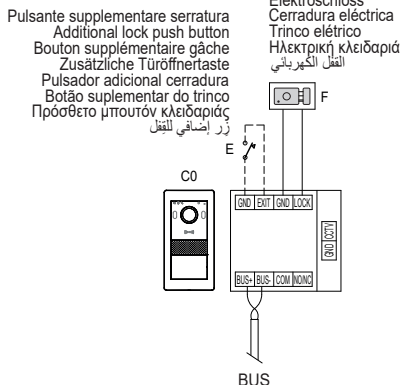

K42917 - K42937

- Collegamento Relè
- Relay connection
- Connexion du relais
- Relaisanschluss
- Conexión del relé
- Ligação do relé
- Σύνδεση ρελέ
- توصيل المرحل

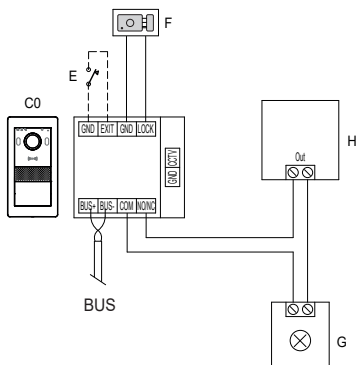

Alimentatore per servizio ausiliario
Auxiliary service power supply unit
Alimentation pour service auxiliaire
Netzteil für Zusatzfunktion
Alimentador para servicio auxiliar
Alimentador para servicio auxiliar
Τροφοδοτικό για βοηθητική λειτουργία
مزود طاقة لخدمة مساعدة

Servizio ausiliario (max 12 Vdc, 2 A)
Auxiliary service (max 12 VDC, 2 A)
Service auxiliaire (max 12 Vcc, 2 A)
Zusatzfunktion (max. 12 Vdc, 2 A)
Servicio auxiliar (máx. 12 Vcc, 2 A)
Serviço auxiliar (máx. 12 Vdc, 2 A)
Βοηθητική υπηρεσία (12 Vdc, 2 A το μέγ.)
الخدمة المساعدة (حد أقصى 12 فولت تيار مستمر، 2 أمبير)

Note: Impostare il tipo di relè (NO/NC) attraverso il jumper (NO/NC).
Notes: Set the relay type (NO/NC) by means of the jumper (NO/NC).
Remarques : Définir le type de relais (NO / NF) à travers le jumper (NO/NC).
Anmerkungen: Relais typ (Schließer / Öffner) mit Jumper (NO/NC) einstellen.
Notas: Configurar el tipo de relé (NO/NC) a través del puente (NO/NC).
Notas: Defina o tipo de relé (NO/NC) através do jumper (NO/NC).
Σημειώσεις: Ρυθμίστε τον τύπο ρελέ (NO / NC) μέσω του βραχυκυκλωτήρα (NO/NC).
.اضبط نوع المرحل (NO/NC) عبر الوصلة (NO/NC)

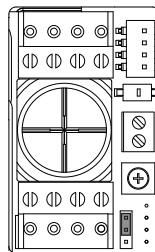

Modalita NO
(normalmente aperto)

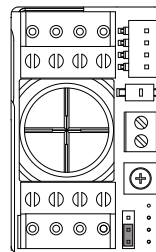

Modalita NC
(normalmente chiuso)

- Lunghezza massima per i collegamenti verso serratura alimentata e relè: 30m; verso pulsante apriporta: 10 m
- Maximum length for connections to powered lock and relay: 30m; towards door release button: 10 m
- Longueur maximale pour les connexions vers la gâche sous tension et le relais : 30 m ; vers le poussoir ouvre-porte : 10 m
- Max. Länge für den spannungsversorgten Türöffner und das Relais: 30m; zur Türöffnertaste: 10 m
- Longitud máxima para conexiones a cerradura alimentada y relé: 30 m; a botón abrepuertas: 10 m
- Comprimento máximo das ligações ao trinco alimentado e relé: 30m; para o botão de abertura da porta: 10 m
- Μέγιστο μήκος για τις συνδέσεις προς τροφοδοτούμενη κλειδαριά και ρελέ: 30m, προς μπουτόν ανοίγματος πόρτας: 10 m
- الحد الأقصى لطول الوصلات نحو قفل مغذى تشغيلًا بالتيار الكهربى ومرحل كهربى: 30 مترًا؛ نحو زر فتح الباب: 10 أمتار

K42917 - K42937

- Collegamento Telecamera TVCC (opzionale)
- CCTV camera connection (optional)
- Connexion de la caméra CCTV (en option)
- Anschluss der Videoüberwachungskamera (optional)
- Conexión de la cámara CCTV (opcional)
- Ligação da câmara CCTV (opcional)
- Σύνδεση κάμερας TVCC (προαιρετική)
- توصيل كاميرا الفيديو بالدائرة التلفزيونية المغلقة (اختياري)

Ai terminali CCTV e GND del posto esterno è possibile collegare telecamera Vimar 46CAM.136B.8.

Lunghezza massima: 100 m con Cavo SYV75-3 / RG59.

Possibilità de brancher la caméra Vimar 46CAM.136B.8 aux cosses CCTV et GND du poste extérieur.

Longueur maximale : 100 m avec câble SYV75-3 / RG59.

A los terminales CCTV y GND del aparato externo es posible conectar la cámara Vimar 46CAM.136B.8.

Longitud máxima: 100 m con cable SYV75-3 / RG59.

Στους ακροδέκτες CCTV και GND του εξωτερικού σταθμού μπορεί να συνδεθεί κάμερα Vimar 46CAM.136B.8.

Μέγιστο μήκος: 100 m με καλώδιο SYV75-3 / RG59.

The Vimar 46CAM.136B.8 camera can be connected to the CCTV and GND terminals of the outdoor station.

Maximum length: 100 m with SYV75-3/RG59 cable.

An die Klemmen CCTV und GND der Außenstelle kann die Videokamera Vimar 46CAM.136B.8 angeschlossen werden.

Max. Länge: 100 m mit Kabel SYV75-3 / RG59.

É possível ligar a câmara Vimar 46CAM.136B.8 aos terminais CCTV e GND do posto externo.

Comprimento máximo: 100 m com Cabo SYV75-3 / RG59.

من الممكن توصيل كاميرا فيديو Vimar 46CAM.136B.8 بالأطراف CCTV و GND بالوحدة الخارجية.

الطول الأقصى: 100 متر مع كابل SYV75 / 3-RG59.

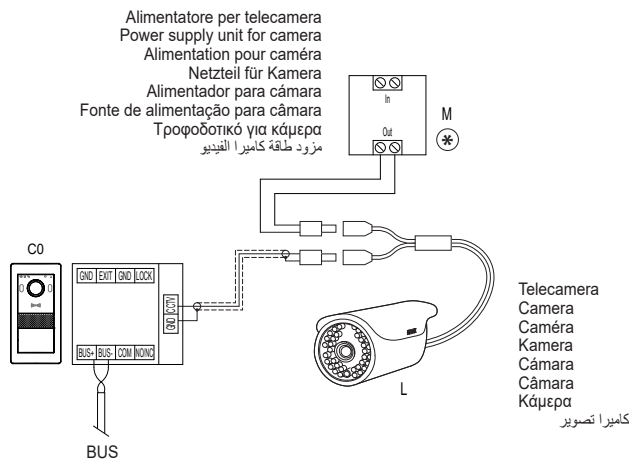

K42917 - K42937

Installazione Posto Interno

Si consiglia di provvedere ad una prima configurazione del dispositivo prima della connessione al bus di sistema. Affinché il sistema funzioni correttamente, è necessario che ogni dispositivo abbia un proprio indirizzo univoco (ID).

La verifica dell'ID di dispositivo e dell'ID di appartamento può essere effettuata, alimentando il singolo posto interno, prima di collegarlo al sistema videocitofonico.

Si noti inoltre, che i videocitofoni proposti nei Kit mono e bifamiliari sono preconfigurati come Master, mentre i videocitofoni proposti come opzionali sono preconfigurati come Estensione 1.

Installation du poste intérieur

Il est conseillé de procéder à une première configuration du dispositif avant de le connecter au bus du système. Pour que le système fonctionne correctement, chaque dispositif doit avoir sa propre adresse univoque (ID).

Il est possible de vérifier l'ID de dispositif et l'ID d'appartement en mettant sous tension le poste intérieur avant de le connecter au système portier-vidéo.

Les portiers-vidéo faisant partie des Kits un ou deux usagers sont préconfigurés comme Maître alors que les portiers-vidéo proposés en option sont préconfigurés comme Extension 1.

Montaje del aparato interno

Se recomienda realizar la primera configuración del dispositivo antes de conectarlo al bus del sistema. Para que el sistema funcione correctamente, cada dispositivo debe tener su propia dirección unívoca (ID).

El ID del dispositivo y el ID del apartamento se pueden comprobar alimentando cada aparato interno antes de conectarlo al sistema de videoportero.

Además, cabe destacar que los videoporteros de los kits unifamiliares y bifamiliares están preconfigurados como Master, mientras que los videoporteros opcionales están preconfigurados como Extensión 1.

Indoor Station Installation

We recommend you make an initial device configuration before connecting it to the system bus. For the system to function correctly, each device must have its own unique address (ID).

The device ID and apartment ID can be checked by powering the individual indoor station before connecting it to the video door entry system.

Please also note that the video entryphones included in the one-family and two-family kits are preconfigured as Master units, whereas the optional video entryphones are preconfigured as Extension 1.

Installation der Innenstelle

Vor dem Anschluss an den Systembus sollte das Gerät erstmals konfiguriert werden. Zur korrekten Funktionsweise des Systems muss jedes Gerät über eine eindeutige Adresse (ID) verfügen.

Die Geräte-ID und die Wohnungs-ID können durch Versorgen der Innenstelle vor Anschluss an die Videosprechanlage überprüft werden.

Es wird darauf hingewiesen, dass die im Einfamilien- und Zweifamilien-Set enthaltenen Videohaustelefone als Master, während die als optional angebotenen Videohaustelefone als Erweiterung 1 vorkonfiguriert sind.

Instalação do posto interno

É recomendável efetuar uma primeira configuração do dispositivo antes da ligação ao Bus de sistema. Para que o sistema funcione corretamente é necessário que cada dispositivo tenha o seu próprio endereço unívoco (ID).

A verificação do ID do dispositivo e do ID do apartamento pode ser realizada alimentando o posto interno individual, antes de o ligar ao sistema de videoporteiro.

De referir ainda que os videoporteiros propostos nos Kits mono e bifamiliares estão pré-configurados como Master, enquanto que os videoporteiros propostos como opcionais estão pré-configurados como Extensão 1.

K42917 - K42937

Εγκατάσταση εσωτερικού σταθμού

Συνιστάται να πραγματοποιήσετε μια πρώτη διαμόρφωση του μηχανισμού πριν από τη σύνδεση στο bus του συστήματος.

Για να λειτουργεί σωστά το σύστημα, κάθε μηχανισμός πρέπει να έχει τη δική του μοναδική διεύθυνση (ID).

Ο έλεγχος του ID μηχανισμού και του ID διαμερίσματος μπορεί να πραγματοποιηθεί με τροφοδοσία ενός μεμονωμένου εσωτερικού σταθμού πριν από τη σύνδεσή του στο σύστημα θυροτηλεόρασης.

Επίσης, σημειώνεται ότι οι προτεινόμενες θυροτηλεοράσεις στα kit μίας και δύο οικογενειών είναι προδιαμορφωμένες ως Master, ενώ οι προτεινόμενες θυροτηλεοράσεις ως προαιρετικές είναι προδιαμορφωμένες ως Επέκταση 1.

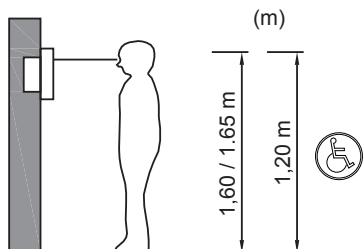

Una volta compiuti i passi precedenti si potrà procedere con installazione e connessione dei dispositivi al bus di appartamento.

Per un sistema mono-familiare il bus di appartamento può essere collegato direttamente al posto esterno; nel caso di sistemi plurifamiliari (sino a max 4 appartamenti) il bus di appartamento dovrà essere collegato al distributore di bus ed il distributore di bus al posto esterno principale.

Una volta installato il Videocitofono si configurino, mediante

l'icona [GENERALE]  i dispositivi CAM1, CAM2, CCTV1

e CCTV2 consultabili attraverso l'icona .

تركيب وحدة استخدام داخلية

ننصح بتنفيذ تهيئة أولي للجهاز قبل التوصيل بناقل النظام. حتى يعمل النظام بطريقة صحيحة، من الضروري أن يحتوي كل جهاز على عنوان فريد خاص به (الرقم التعريفي).

يمكن التحقق من الرقم التعريفي الخاص بالجهاز والرقم التعريفي الخاص بالشقة عن طريق تغذية الوحدة الداخلية المنفردة، قبل توصيلها بنظام الإنتركم فيديو.

كما يُلاحظ أن أجهزة الإنتركم فيديو المقدمة في أطقم الأسرة الواحدة والأسرتين مهيأة مسبقاً كترئيسية، بينما أجهزة الإنتركم فيديو المقدمة كاختيارية تكون مهيأة مسبقاً على أنها امتداد 1.

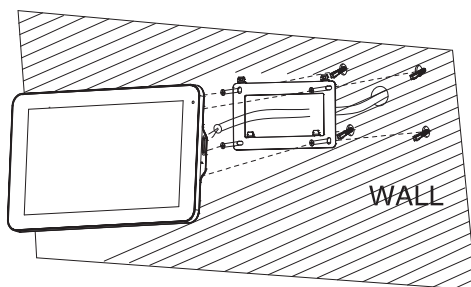

Once you have completed the previous steps, you can install and connect the devices to the apartment bus.

For a one-family system, the apartment bus can be connected directly to the outdoor station; in the case of multi-family systems

(up to max 4 apartments) the apartment bus will have to be connected to the bus distributor and the bus distributor to the main outdoor station.

Once you have installed the Video entryphone, configure

using icon [GENERAL]  the CAM1, CAM2, CCTV1 and

CCTV2 devices which can be consulted using icon .

K42917 - K42937

Après avoir accompli ces étapes, procéder à l'installation et à la connexion des dispositifs sur le bus d'appartement.

Pour un système un logement, le bus d'appartement peut être connecté directement au poste extérieur ; dans le cas des systèmes multi logements

(jusqu'à un maximum de 4 appartements), il faudra connecter le bus d'appartement au distributeur de bus et le distributeur de bus au poste extérieur principal.

Après avoir installé le portier-vidéo, configurer à travers

l'icône [GENERALE]  les dispositifs CAM1, CAM2, CCTV1 et CCTV2 qui peuvent être consultés en utilisant

l'icône .

Tras finalizar estos pasos, es posible realizar la instalación y la conexión de los dispositivos al bus del apartamento.

Para un sistema unifamiliar el bus del apartamento se puede conectar directamente al aparato externo; en caso de sistemas multifamiliares

(hasta un máximo de 4 viviendas), el bus del apartamento se debe conectar al distribuidor de bus y el mismo al aparato externo principal.

Una vez instalado el videoportero, mediante el icono

[GENERAL]  se pueden configurar los dispositivos CAM1,

CAM2, CCTV1 y CCTV2 que se pueden consultar con .

Όταν ολοκληρώσετε τα προηγούμενα βήματα, μπορείτε να προχωρήσετε στην εγκατάσταση και τη σύνδεση των μηχανισμών στο bus διαμερίσματος.

Για ένα σύστημα μίας κατοικίας, το bus διαμερίσματος μπορεί να συνδεθεί απευθείας στον εξωτερικό σταθμό. Στην περίπτωση συστημάτων πολλών κατοικιών

(έως 4 διαμερισμάτων το μέγ.), το bus διαμερίσματος πρέπει να συνδεθεί στον διανομέα bus και ο διανομέας bus στον κύριο εξωτερικό σταθμό.

Μετά την εγκατάσταση της θυροτηλεόρασης, διαμορφώνονται

μέσω του εικονιδίου [GENIKA]  οι μηχανισμοί CAM1, CAM2, CCTV1 και CCTV2 στους οποίους μπορείτε να



ανατρέξετε μέσω του εικονιδίου .

Nach Fertigstellung der vorgenannten Schritte können die Geräte installiert und an den Wohnungsbus angeschlossen werden.

Bei einer Einfamilienanlage kann der Wohnungsbus direkt an die Außenstelle angeschlossen werden, bei Mehrfamilienanlagen

(bis zu max. 4 Wohnungen) muss der Wohnungsbus an den Busverteiler und der Busverteiler an die Haupt-Außenstelle angeschlossen werden.

Bei installiertem Videohaustelefon werden mit dem Symbol

[ALLGEMEIN]  die über das Symbol  einsehbaren Geräte CAM1, CAM2, CCTV1 und CCTV2 konfiguriert.

Uma vez cumpridos os passos anteriores, poder-se-á proceder à instalação e ligação dos dispositivos ao bus de apartamento.

Para um sistema monofamiliar, o bus de apartamento pode ser diretamente ligado ao posto externo; no caso de sistemas multifamiliares

(até um máximo de 4 apartamentos) o bus de apartamento deverá ser ligado ao distribuidor de bus e o distribuidor de bus ao posto externo principal.

Uma vez instalado o Videoporteiro configure, através do

ícone [GERAL]  os dispositivos CAM1, CAM2, CCTV1 e

CCTV2, que podem ser consultados através do ícone .

بمجرد الانتهاء من الخطوات السابقة، ستتمكن من القيام بتركيب وتوصيل الأجهزة بنقل الشقة.

بالنسبة لنظام الأسرة الواحدة، يمكن توصيل نقل الشقة مباشرة بالوحدة الخارجية؛ في حالة الأنظمة متعددة الأسر

(حتى 4 شقق بحد أقصى) سيتعين توصيل نقل الشقة بموزع الناقل وموزع الناقل بالوحدة الخارجية الرئيسية.

بمجرد تركيب جهاز الإنتركم فيديو، قم بتهيئة، بواسطة أيقونة [عام]  الأجهزة CAM1 وCAM2 وCCTV1 وCCTV2 التي يمكن الإطلاع عليها عبر

الأيقونة .

K42917 - K42937

Funzionamento

Fonctionnement

Funcionamiento

Λειτουργία

Schermata principale

Nella modalità standby, toccando lo schermo in qualsiasi punto, verrà visualizzata la schermata con le funzioni principali del dispositivo.

Con uno scorrimento verticale, dall'alto verso il basso sulla freccia riportata nella schermata principale, si accede alle impostazioni di mute e di registrazione automatica.

Con uno scorrimento orizzontale si accede alle impostazioni del dispositivo.

Page d'accueil

En mode veille, il suffit de toucher l'écran pour afficher la page présentant les fonctions principales du dispositif.

Faire glisser vers le bas la flèche présente sur la page d'accueil pour accéder aux paramètres de la fonction silence et d'enregistrement automatique.

Faire glisser le doigt horizontalement pour accéder aux paramètres du dispositif.

Pantalla principal

En el modo stand-by, al tocar la pantalla en cualquier punto, se muestra la pantalla con las principales funciones del dispositivo.

Deslizando el dedo de arriba abajo, en la flecha que aparece en la pantalla principal, se accede a los ajustes de la función "Mute" y grabación automática.

Deslizando el dedo de derecha a izquierda, se accede a los ajustes del dispositivo.

Κύρια οθόνη

Στον τρόπο λειτουργίας αναμονής, εάν πατήσετε σε ένα σημείο στην οθόνη, θα εμφανιστεί η οθόνη με τις κύριες λειτουργίες του μηχανισμού.

Με κατακόρυφη κύλιση, προς τα κάτω, με το βέλος που φαίνεται στην κύρια οθόνη, αποκτάτε πρόσβαση στις ρυθμίσεις σίγασης και αυτόματης εγγραφής.

Με οριζόντια κύλιση, αποκτάτε πρόσβαση στις ρυθμίσεις του μηχανισμού.

Operation

Funktionsweise

Funcionamento

التشغيل

Main screen

In standby mode, touching any part of the display will bring up the screen showing the device's main functions.

Scrolling down on the arrow shown on the main screen accesses the mute and auto record settings.

Scrolling horizontally access the device settings.

Hauptseite

Im Standby-Modus wird durch Antippen des Bildschirms an einer beliebigen Stelle die Seite mit den Hauptfunktionen des Geräts angezeigt.

Durch senkrechtliches Streichen von oben nach unten auf den Pfeil der Hauptseite wird auf die Einstellungen Lautlos und automatische Aufnahme zugegriffen.

Durch waagrechtliches Streichen werden die Geräteeinstellungen aufgerufen.

Ecrã principal

No modo standby, tocando no ecrã em qualquer ponto, é apresentado o ecrã com as funções principais do dispositivo.

Com uma deslocação vertical, de cima para baixo sobre a seta indicada no ecrã principal, acede-se às definições de mute e de gravação automática.

Com uma deslocação horizontal, acede-se às definições do dispositivo.

الشاشة الرئيسية

في وضع الاستعداد، سيؤدي لمس الشاشة في أية نقطة إلى عرض صفحة تحمل الوظائف الرئيسية للجهاز.



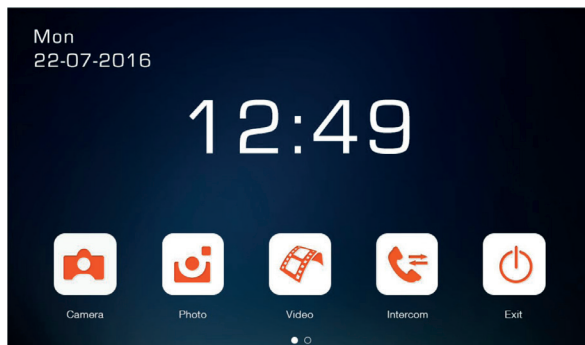

من خلال التمرير الرأسي، من أعلى إلى أسفل على السهم المبين في الصفحة الرئيسية، يتم الدخول إلى إعدادات كتم الصوت والتسجيل الأوتوماتيكي.

من خلال التمرير الأفقي يتم الدخول إلى إعدادات الجهاز.







Note sulle impostazioni di mute e di registrazione automatica:

Con uno scorrimento verso il basso sulla freccia riportata nella schermata principale, si accede alle seguenti impostazioni:

- Abilitazione/Disabilitazione della funzione di "Mute" (icona )
- Abilitazione/Disabilitazione della registrazione automatica su chiamata da targa e selezione della modalità (icone , , )





Remarque sur les paramètres de la fonction silence et d'enregistrement automatique :

Faire glisser vers le bas la flèche présente sur la page d'accueil pour accéder aux paramètres suivants :

- Activation/Désactivation de la fonction « Silence » (icône )
- Activation/Désactivation de l'enregistrement automatique sur appel depuis la plaque et sélection du mode (icônes , , )





Notas sobre los ajustes de la función "Mute" y de la grabación automática:

Deslizando el dedo hacia abajo sobre la flecha que aparece en la pantalla principal, se accede a los ajustes siguientes:

- Activación/Desactivación de la función de "Mute" (icono )
- Activación/Desactivación de la grabación automática al producirse una llamada desde la placa y selección del modo (iconos , , )





Notes regarding mute and auto record settings:

Scrolling down on the arrow shown on the main screen accesses the following settings:

- For enabling/disabling "Mute" function ( icon).
- For enabling/disabling auto record on panel call and selecting the mode (, ,  icons).





Anmerkungen zu den Einstellungen lautlos und automatische Aufnahme:

Durch senkrechtes Streichen nach unten auf den Pfeil der Hauptseite wird auf folgende Einstellungen zugegriffen:

- Aktivierung/Deaktivierung der Funktion "Lautlos" (Symbol )
- Aktivierung/Deaktivierung der automatischen Aufnahme bei einem Ruf des Klingeltableaus und Wahl des Modus (Symbole , , )

Notas sobre as definições de mute e de gravação automática:





Com uma deslocação para baixo sobre a seta indicada no ecrã principal, acede-se às definições seguintes:

- Habilitação/Desabilitação da função "Mute" (ícone )
- Habilitação/Desabilitação da gravação automática na chamada da botoneira e seleção do modo (ícones , , )

K42917 - K42937

Σημειώσεις σχετικά με τις ρυθμίσεις σίγασης και αυτόματης εγγραφής:



Με κύλιση προς τα κάτω, με το βέλος που φαίνεται στην κύρια οθόνη, αποκτάτε πρόσβαση στις παρακάτω ρυθμίσεις:

- Ενεργοποίηση/Απενεργοποίηση της λειτουργίας «σίγασης» (εικονίδιο ).
- Ενεργοποίηση/Απενεργοποίηση της αυτόματης εγγραφής κατόπιν κλήσης από μπουτονιέρα και επιλογή του τρόπου λειτουργίας (εικονίδια   ).

ملاحظات بشأن إعدادات كتم الصوت والتسجيل الأوتوماتيكي:
من خلال التمرير نحو الأسفل على السهم المبين في الصفحة الرئيسية، يتم الدخول إلى الإعدادات التالية:

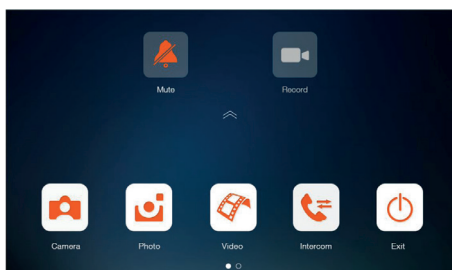
- تفعيل/تعطيل وظيفة "كتم الصوت" (أيقونة ).
- تفعيل/تعطيل التسجيل الأوتوماتيكي لمكالمة من اللوحة واختيار الوضع (الأيقونات   ).



	Cattura immagine automaticamente Automatic image capture Capture automatique d'images Automatisches Standbild Captación automática de imágenes Captura de imagem automaticamente Αυτόματη λήψη εικόνας التقاط الصورة أوتوماتيكياً
	Registrazione video automaticamente Automatic video recording Enregistrement vidéo automatique Automatische Videoaufnahme Grabación automática de vídeo Gravação de vídeos automaticamente Αυτόματη εγγραφή βίντεο تسجيل الفيديو أوتوماتيكياً
	Funzione di registrazione disattivata (Icona di colore Grigio) Record function deactivated (grey icon) Fonction d'enregistrement désactivée (icône grise) Aufnahmefunktion deaktiviert (Symbol in grauer Farbe) Función de grabación desactivada (icono de color Gris) Função de gravação desativada (Ícone de cor Cinza) Απενεργοποιημένη λειτουργία εγγραφής (εικονίδιο γκρι χρώματος) وظيفة التسجيل معطلة (الأيقونة باللون الرمادي)

K42917 - K42937

Funzione Autoaccensione

Premendo l'icona  [Camera] nella schermata principale, si attiverà la telecamera e il videocitofono mostrerà l'immagine dal posto esterno.

Fonction auto-allumage

Appuyer sur l'icône  [Caméra] sur la page d'accueil pour allumer la caméra ; le portier-vidéo affichera l'image provenant du poste extérieur.

Función de autoencendido

Al pulsar el icono  [Cámara] en la pantalla principal, se activa la cámara y el videoportero muestra la imagen del aparato externo.

Λειτουργία αυτόματης ενεργοποίησης

Εάν πατήσετε το εικονίδιο  [Κάμερα] στην κύρια οθόνη, ενεργοποιείται η κάμερα και στη θυροτηλεόραση εμφανίζεται η εικόνα του εξωτερικού σταθμού.

Self-start function

By pressing the [Camera] icon  icon on the main screen, the camera will activate and the video entryphone will display the image from the speech unit.

Funktion Selbsteinschaltung

Durch Antippen des Symbols  [Kamera] auf der Hauptseite schaltet sich die Kamera ein und am Videohaustelefon erscheint das Bild von der Außenstelle.

Função de Autoacendimento

Premindo o ícone  [Câmara] no ecrã principal, ativa-se a câmara e o videoporteiro mostra a imagem a partir do posto externo.

وظيفة التشغيل التلقائي

بواسطة الضغط على أيقونة  [الكاميرا] في الصفحة الرئيسية، سيتم تنشيط كاميرا الفيديو وسيعرض جهاز الإنتركم فيديو الصورة من الوحدة الخارجية.

K42917 - K42937

Funzionamento: Chiamata da targa

Quando un visitatore preme il pulsante di chiamata sulla targa esterna, l'immagine del visitatore viene visualizzata sullo schermo del videocitofono ed è possibile, premendo l'icona [Comunicazione] , attivare/disattivare la comunicazione con il posto esterno.

Fonctionnement : Appel depuis la plaque de rue

Lorsqu'un visiteur appuie sur le bouton d'appel de la plaque de rue, l'image du visiteur s'affiche à l'écran du portier-vidéo et, en appuyant sur l'icône [Communication] , il est possible d'activer/de désactiver la communication avec le poste extérieur.

Funcionamiento: Llamada desde la placa

Cuando un visitante aprieta el pulsador de llamada en la placa externa, la imagen del visitante se muestra en la pantalla del videoportero y, pulsando el icono [Comunicación] , es posible activar/desactivar la comunicación con el aparato externo.

Λειτουργία: Κλήση από την μπουτονιέρα

Όταν ένας επισκέπτης πατήσει το μπουτόν κλήσης στην εξωτερική μπουτονιέρα, η εικόνα του επισκέπτη εμφανίζεται στην οθόνη της θυροτηλεόρασης και μπορείτε να ενεργοποιήσετε/ απενεργοποιήσετε, πατώντας το εικονίδιο [Επικοινωνία] , την επικοινωνία με τον εξωτερικό σταθμό.

Operation: Entrance panel call

When a visitor presses the call button on the entrance panel, an image of the visitor is displayed on the video entryphone screen and communication with the speech unit can be activated/deactivated by pressing the [Communication] icon .

Funktionsweise: Ruf vom Klingeltableau

Wenn ein Besucher auf die Ruftaste am Klingeltableau drückt, wird das Bild des Besuchers am Bildschirm des Videohaustelefons gezeigt, und durch Antippen des Symbols [Kommunikation]  kann die Kommunikation mit der Außenstelle aktiviert/deaktiviert werden.

Funcionamento: Chamada de botoneira

Quando um visitante carrega no botão de chamada na botoneira externa, a imagem do visitante é apresentada no ecrã do videoporteiro e é possível, premindo o ícone [Comunicação] , ativar/desativar a comunicação com o posto externo.

التشغيل: المكالمة من اللوحة

عندما يضغط زائراً ما على زر المكالمة الموجود على اللوحة الخارجية، تُعرض صورة الزائر على شاشة جهاز الإنتركم فيديو ويصبح من الممكن، من خلال الضغط على أيقونة [اتصال] , تنشيط/تعطيل الاتصال بالوحدة الخارجية.

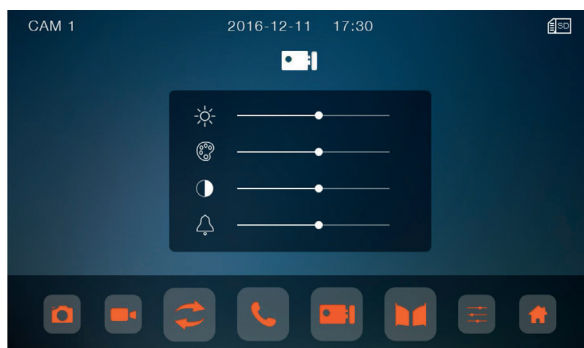

K42917 - K42937

**Significato delle icone • Meaning of the icons • Signification des icônes • Beschreibung der Symbole •
 Significado de los iconos • Significado dos ícones • Σημασία εικονιδίων • معنى الأيقونات**

	<p>Cattura una foto Capture a photo Capturer une photo Aufnahme eines Fotos Captar una foto Capturar uma foto Λήψη φωτογραφίας التقاط صورة</p>
	<p>Registrazione video Record video Enregistrement vidéo Videoaufnahme Grabación de vídeo Gravação de vídeo Εγγραφή βίντεο تسجيل الفيديو</p>
	<p>Commuta segnale video proveniente da posti esterni e telecamere TVCC attivate. Switch video signal from speech units and activated CCTV cameras. Commutation du signal vidéo provenant de postes extérieurs et de caméras CCTV allumées. Umschaltung des Videosignals von Außenstellen und aktivierten Videoüberwachungskameras. Comutación de la señal de vídeo procedente de aparatos externos y cámaras CCTV activadas. Comutação de sinal de vídeo proveniente de postos externos e câmaras CCTV ativadas. Μεταγωγή σήματος εικόνας που προέρχεται από εξωτερικούς σταθμούς και ενεργοποιημένες κάμερες. يقوم بتبديل إشارة الفيديو الواردة من الوحدات الخارجية وكاميرات الدائرة التلفزيونية المغلقة المنشطة</p>
	<p>Attiva o disattiva comunicazione Activate or deactivate communication Activer ou désactiver la communication Aktiviert bzw. deaktiviert die Kommunikation Activar o desactivar la comunicación Ativar ou desativa a comunicação Ενεργοποιημένη ή απενεργοποιημένη επικοινωνία تنشيط أو تعطيل الاتصال</p>
	<p>Comando serratura elettrica Electric door lock control Commande gâche électrique Öffnung des Elektroschloss Mando de la cerradura eléctrica Comando do trinco elétrico Έλεγχος ηλεκτρικής κλειδαριάς التحكم بالقفل الكهربائي</p>
	<p>Apertura porta automatica (attivazione relé) Automatic door opening (relay activation) Ouverture automatique de la porte (activation du relais) Öffnung der Automatiktür (Relaisaktivierung) Apertura automática de la puerta (activación relé) Abertura da porta automática (ativação do relé) Άνοιγμα αυτόματης πόρτας (ενεργοποίηση ρελέ) فتح الباب الأوتوماتيكي (تفعيل المرحل)</p>
	<p>Regolazione parametri del display (luminosità, colore, contrasto) e volume Adjust the display parameters (brightness, colour, contrast) and volume Réglage des paramètres de l'écran (luminosité, couleur, contraste) et volume Einstellung der Displayparameter (Helligkeit, Farbe, Kontrast) und der Lautstärke Ajuste de parâmetros de la pantalla (brillo, color, contraste) y volumen Regulação de parâmetros do display (luminosidade, cor, contraste) e volume Ρύθμιση παραμέτρων οθόνης (φωτεινότητα, χρώμα, αντίθεση) και έντασης ήχου ضبط معايير الشاشة (السطوع واللون والتباين) ومستوى الصوت</p>
	<p>Torna a [Schermata principale] Return to [Main screen] Retour à la [Page d'accueil] Zurück zur [Hauptseite] Volver a [Pantalla principal] Voltar a [Ecrã principal] Επιστροφή στην [κύρια οθόνη] العودة إلى [الصفحة الرئيسية]</p>

K42917 - K42937



Funzione intercomunicante

Premere l'icona [Intercom]  sulla schermata principale, scegliere il posto interno che si desidera chiamare, quindi premere l'icona  [Comunicazione] per avviare la chiamata.



Fonction appel intercommunicant

Appuyer sur l'icône [Intercom]  de la page d'accueil pour choisir le poste intérieur à appeler puis appuyer sur l'icône  [Communication] pour procéder à l'appel.

Función intercomunicante

Pulse el icono [Intercom]  en la pantalla principal, seleccione el aparato interno que se desea llamar y luego pulse el icono  [Comunicación] para iniciar la llamada.

Λειτουργία ενδοεπικοινωνίας

Πατήστε το εικονίδιο [Ενδοεπικοινωνία]  στην κύρια οθόνη, επιλέξτε τον εσωτερικό σταθμό που θέλετε να καλέσετε και, στη συνέχεια, πατήστε το εικονίδιο  [Επικοινωνία] για να ξεκινήσετε την κλήση.

Multimedia - Archiviazione di immagini e video

Inserendo una scheda Micro SD, il videocitofono può registrare immagini e video, senza Micro SD, il monitor può solo acquisire immagini.

Capacità massima con scheda micro SD: scheda Micro SD: 1000 immagini e 128 video

Memoria interna videocitofono: 100 immagini

Quando la memoria è completamente utilizzata, le immagini o i video meno recenti saranno sovrascritti.

Multimédia - Archivage d'images et de vidéos

Après avoir installé une carte Micro SD, le portier-vidéo sera en mesure d'enregistrer des images et des vidéos ; sans Micro SD, le moniteur peut uniquement saisir des images.

Capacité maximale avec carte micro SD : carte Micro SD : 1000 images et 128 vidéos



Mémoire interne du portier-vidéo : 100 images

Lorsque la mémoire est entièrement utilisée, les images ou les vidéos les moins récentes sont écrasées.



Intercom function

Press the [Intercom] icon  on the main screen, select the indoor unit you want to call, then press the [Communication] icon  to start the call.

Internrufunktion

Das Symbol [Internruf]  auf der Hauptseite antippen, die anzurufende Innenstelle wählen und dann mit dem Symbol  [Kommunikation] den Ruf starten.

Função intercomunicante

Prima o ícone [Intercom]  no ecrã principal, escolha o posto interno que pretende chamar e, depois, prima o ícone  [Comunicação] para iniciar a chamada.

وظيفة المتصل الداخلي

اضغط على أيقونة [Intercom]  على الصفحة الرئيسية، واختر الوحدة الداخلية التي ترغب في الاتصال بها، ثم اضغط على أيقونة [اتصال]  لبدء المكالمة.

Multimedia - Archiving images and videos

Provided that a micro SD card is inserted, the video entryphone can record images and videos. Without a micro SD card, the monitor can only capture images.

Maximum capacity with micro SD card: micro SD card: 1000 images and 128 videos

Video entryphone internal memory: 100 images

When the memory is full, the oldest pictures or videos will be overwritten.

Multimedia - Archivierung von Bildern und Videos

Durch Einstecken einer microSD-Karte kann das Videohaustelefon Bilder und Videos aufzeichnen, ohne microSD-Karte kann der Monitor dagegen nur Bilder erfassen.

Maximale Kapazität mit microSD-Karte: microSD-Karte: 1000 Bilder und 128 Videos

Interner Videohaustelefonpeicher: 100 Bilder

Bei vollem Speicher werden die älteren Bilder und Videos überschrieben.

K42917 - K42937

Multimedia - Archivar imágenes y vídeo

Introduciendo una microtarjeta SD, el videoportero puede grabar imágenes y vídeos, pero sin microtarjeta SD, el monitor solo puede adquirir imágenes.

Capacidad máxima con microtarjeta SD: microtarjeta SD: 1000 imágenes y 128 vídeos

Memoria interna videoportero: 100 imágenes

Cuando la memoria está llena, se sobrescriben las imágenes o los vídeos más antiguos.

Πολυμέσα - Αρχιεθότηση εικόνων και βίντεο

Εάν τοποθετήσετε μια κάρτα Micro SD, η θυροτηλεόραση μπορεί να εγγράψει εικόνες και βίντεο. Χωρίς κάρτα Micro SD, η οθόνη μπορεί μόνο να λάβει εικόνες.

Μέγιστη χωρητικότητα με κάρτα micro SD: κάρτα Micro SD: 1000 εικόνες και 128 βίντεο

Εσωτερική μνήμη θυροτηλεόρασης: 100 εικόνες

Όταν η μνήμη είναι γεμάτη, οι παλαιότερες εικόνες ή τα βίντεο αντικαθίστανται.

Multimédia - Arquivamento de imagens e vídeos

Inserindo um cartão Micro SD, o videoporteiro pode gravar imagens e vídeos, sem Micro SD, o monitor pode apenas adquirir imagens.

Capacidade máxima com o cartão micro SD: cartão Micro SD: 1000 imagens e 128 vídeos

Memória interna do videoporteiro: 100 imagens

Quando a memória está completamente utilizada, as imagens ou os vídeos menos recentes são anulados.

الوسائط المتعددة - تخزين الصور ومقاطع الفيديو

عن طريق إدخال بطاقة Micro SD، يمكن لجهاز الإنترنت فيديو تسجيل الصور ومقاطع الفيديو، بدون Micro SD، يمكن للشاشة التقاط الصور فقط.

السعة القصوى مع بطاقة micro SD: بطاقة Micro SD: 1000 صورة و128 فيديو

الذاكرة الداخلية لجهاز الإنترنت فيديو: 100 صورة

عند استخدام الذاكرة بالكامل، سيتم استبدال الصور أو مقاطع الفيديو القديمة.

Visione di immagini e video

Premendo l'icona [Foto]  o l'icona [Video]  sulla schermata principale, è possibile rivedere le immagini e i video memorizzati. Nell'elenco di foto e video, un pallino rosso indica che immagini/video non sono stati ancora visualizzati.

Notes:

- La scheda Micro SD deve essere formattata dal videocitofono prima dell'uso (icona .
- La scheda Micro SD non è fornita in dotazione nel kit.



Affichage d'images et de vidéos

Appuyer sur l'icône [Photo]  ou sur l'icône [Vidéo]  de la page d'accueil pour revoir les images et les vidéos mémorisées. Dans la liste des photos et des vidéos, un point rouge indique que les images/vidéos n'ont pas encore été visualisées.

Remarques :

- La carte Micro SD doit être formatée sur le portier-vidéo avant d'être utilisée (icône .
- La carte Micro SD ne fait pas partie du kit.



Viewing images and videos

Press the [Photo] icon  or [Video] icon  on the main screen to review stored images and videos. In the photo and video list, a red dot indicates that images/videos have not yet been displayed.

Notes:

- The micro SD card must be formatted from the video entryphone before use ( icon)
- The kit does not include a micro SD card

Ansicht von Bildern und Videos



Durch Antippen des Symbols [Foto]  oder des Symbols [Video]  lassen sich auf der Hauptseite die gespeicherten Bilder und Videos ansehen. Ein roter Punkt in der Foto- und Videoliste weist darauf hin, dass Bilder/Videos noch nicht angezeigt wurden.

Anmerkungen:

- Das Videohaustelefon muss die microSD-Karte vor der Benutzung formatieren (Symbol .
- Die microSD-Karte ist nicht im Set inbegriffen.

K42917 - K42937



Ver imágenes y vídeos

Pulsando el icono [Foto]  o el icono [Vídeo]  en la pantalla principal, es posible ver las imágenes y los vídeo almacenados. En el listado de fotos y vídeos, un punto rojo indica qué imágenes/vídeos todavía no se han visualizado.

Notas:

- La microtarjeta SD debe ser formateada por el videoportero antes de su utilización (icono ).
- La microtarjeta SD no está incluida en el kit.

Εμφάνιση εικόνων και βίντεο

Εάν πατήσετε το εικονίδιο [Φωτογραφίες]  ή το εικονίδιο [Βίντεο]  στην κύρια οθόνη, μπορείτε να δείτε ξανά τις αποθηκευμένες εικόνες και τα βίντεο. Στη λίστα φωτογραφιών και βίντεο, μια κόκκινη κουκκίδα υποδεικνύει ότι οι εικόνες /τα βίντεο δεν έχουν ακόμη προβληθεί.

Σημειώσεις:

- Η κάρτα Micro SD πρέπει να διαμορφωθεί από τη θυροτηλέοραση πριν από τη χρήση (εικονίδιο ).
- Η κάρτα Micro SD δεν παρέχεται στο kit.

Visualização de imagens e vídeos

Premindo o ícone [Foto]  ou o ícone [Vídeo]  no ecrã principal, é possível rever as imagens e os vídeos memorizados. Na lista de fotos e vídeos, uma bolinha vermelha indica que imagens/vídeos ainda não foram visualizados.

Notas:

- O cartão Micro SD deve ser formatado a partir do videoporteiro antes da utilização (ícone ).
- O cartão Micro SD não é fornecido no kit.

رؤية الصور والفيديو

بواسطة الضغط على أيقونة [صورة]  أو أيقونة [فيديو]  على الصفحة الرئيسية، يمكن الإطلاع على الصور ومقاطع الفيديو المخزنة في قائمة الصور ومقاطع الفيديو، تشير النقطة الحمراء إلى أنه لم تتم بعد رؤية الصور/مقاطع الفيديو.

ملاحظات:

- يجب مسح بطاقة Micro SD بواسطة جهاز الإنترنت فيديو قبل الاستخدام (أيقونة ).
- لا يتم توريد بطاقة Micro SD برفقة الطقم.

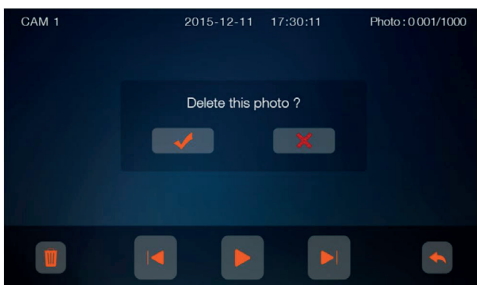
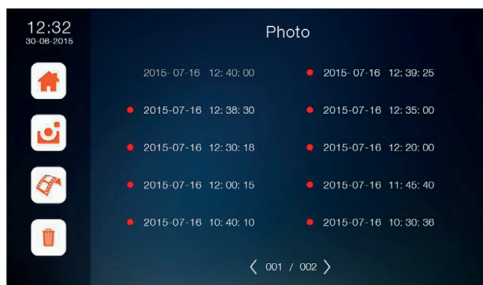







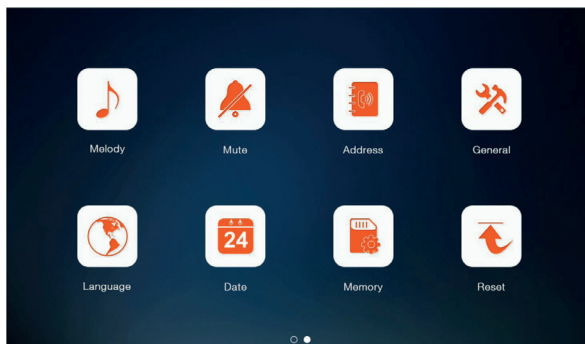

K42917 - K42937

Impostazioni Principali
Paramètres principaux
Ajustes principales
Κύριες ρυθμίσεις

Main settings
Haupteinstellungen
Definições Principais
الإعدادات الرئيسية



	<p>[Melodia] Permette di impostare melodia e durata della suoneria per le chiamate da posti esterni e intercomunicanti. [Melody] Designed to set the melody and ringtone duration for calls from outdoor stations and intercom calls. [Mélodie] Permet de choisir la mélodie et la durée de la sonnerie pour les appels provenant de postes extérieures et les appels intercomunicants. [Melodie] Hiermit kann die Melodie und Dauer des Ruftons für Außenstellen- und Internrufe eingestellt werden. [Tono] Permite configurar el tono de llamada y su duración para las llamadas desde aparatos externos e intercomunicantes. [Melodia] Permite definir a melodia e a duração do toque para as chamadas de postos externos e intercomunicantes. [Μελωδία] Παρέχει τη δυνατότητα ρύθμισης της μελωδίας και της διάρκειας του κουδουνιού για κλήσεις από εξωτερικούς σταθμούς και κλήσεις ενδοεπικοινωνίας. [النعيمات] تسمح بضبط نغمة ومدة الجرس للمكالمات من الوحدات الخارجية ومن المتصلين الداخليين.</p>
	<p>[Silenzioso] Permette di abilitare/disabilitare la funzione di "Mute" e impostare l'intervallo di tempo della modalità "Non disturbare". [Mute] For enabling/disable the mute function and setting the time interval for "Do not disturb" mode. [Silencieux] Permet d'activer/de désactiver la fonction « Silence » et de définir l'intervalle de temps de la fonction « Ne pas déranger ». [Lautlos] Hiermit kann die Funktion "Lautlos" aktiviert/deaktiviert und das Zeitintervall des Modus "Nicht stören" eingestellt werden. [Silencio] Permite activar/desactivar la función de "Mute" y configurar el tiempo del modo "No molesten". [Silencioso] Permite habilitar/desabilitar a função de "Mute" e definir o intervalo de tempo do modo "Não incomodar". [Σίγαση] Παρέχει τη δυνατότητα ενεργοποίησης/απενεργοποίησης της λειτουργίας «σίγασης» και ρύθμισης του χρονικού διαστήματος του τρόπου λειτουργίας «Μην ενοχλείτε». [صامت] تسمح بتفعيل/تعطيل وظيفة «كتم الصوت» وضبط المدة الزمنية لوضع «عدم الإزعاج».</p>
	<p>[Indirizzo] Permette di attivare/disattivare la ricezione di chiamate intercomunicanti e impostare l'ID del videocitofono: ID di appartamento (1, 2, 3, 4) e ID di dispositivo (Master, Ext 1 e Ext 2). [Address] Designed to enable/disable the receipt of intercom calls and set the video entryphone ID: apartment ID (1, 2, 3, 4) and device ID (Master, Ext 1 e Ext 2). [Adresse] Permet d'activer/de désactiver la réception d'appels intercomunicants et de définir l'ID du portier-vidéo : ID d'appartement (1, 2, 3, 4) et ID de dispositif (Maître, Ext 1 et Ext 2). [Adresse] Hiermit kann der Empfang von Internrufen aktiviert/deaktiviert sowie die ID des Videohaustelefons eingestellt werden: Wohnungs-ID (1, 2, 3, 4) und Geräte-ID (Master, Ext 1 und Ext 2). [Dirección] Permite activar/desactivar la recepción de llamadas intercomunicantes y configurar el ID del videoportero: ID del apartamento (1, 2, 3, 4) e ID del dispositivo (Master, Ext 1 y Ext 2). [Endereço] Permite ativar/desativar a recepção de chamadas intercomunicantes e definir o ID do videoporteiro: ID de apartamento (1, 2, 3, 4) e ID de dispositivo (Master, Ext 1 e Ext 2). [Διεύθυνση] Παρέχει τη δυνατότητα ενεργοποίησης/απενεργοποίησης της λήψης κλήσεων ενδοεπικοινωνίας και ρύθμισης του ID της θυροτηλεόρασης: ID διαμερίσματος (1, 2, 3, 4) και ID μηχανισμού (Master, Ext 1 και Ext 2). [العنوان] تسمح بتفعيل/تعطيل استقبال مكالمات المتصل الداخلي وضبط الرقم التعريفي لجهاز الإنتركم فيديو: الرقم التعريفي للشقة (1، 2، 3، 4) والرقم التعريفي للجهاز الرئيسي، الامتداد 1 والامتداد 2).</p>

	<p>[Generale] Permette di impostare il tempo di attivazione del relè tra minimo 0,5 s e massimo 10 s. Menù per attivazione dei segnali video in ingresso.</p> <p>[General] Allows the relay activation time to be set between minimum 0.5 s and maximum 10 s. Menu for activating video input signals.</p> <p>[Général] Permet de régler le temps d'enclenchement du relais entre un minimum de 0,5 s et un maximum de 10 s. Menu pour l'activation des signaux vidéo en entrée.</p> <p>[Allgemein] Hiermit kann die Aktivierungszeit des Relais von mindestens 0.5 s bis maximal 10 s eingestellt werden. Menü für die Aktivierung der Eingangsvideosignale.</p> <p>[General] Permite configurar el tiempo de activación del relé entre un mínimo de 0,5 s y un máximo de 10 s. Menú para activación de señales de vídeo en entrada.</p> <p>[Geral] Permite definir o tempo de ativação do relé entre 0,5 s no mínimo e 10 s no máximo. Menu para ativação dos sinais de vídeo de entrada.</p> <p>[Γενικά] Παρέχει τη δυνατότητα ρύθμισης του χρόνου ενεργοποίησης του ρελέ μεταξύ 0,5 δευτ. και 10 δευτ. το μέγιστο. Μενού για ενεργοποίηση των σημάτων εικόνας εισόδου.</p> <p>[عام] تسمح بضبط وقت تفعيل المرسل بين 0.5 ثانية كحد أدنى و 10 ثوان كحد أقصى. قائمة من أجل تفعيل إشارات الفيديو الداخلة.</p>
	<p>[Lingua] Permette di impostare la lingua del monitor.</p> <p>[Language] For setting the monitor display language.</p> <p>[Langue] Permet de définir la langue du moniteur.</p> <p>[Sprache] Hiermit kann die Monitorsprache eingestellt werden.</p> <p>[Idioma] Permite configurar el idioma del monitor.</p> <p>[Idioma] Permite definir o idioma do monitor.</p> <p>[Γλώσσα] Παρέχει τη δυνατότητα ρύθμισης της γλώσσας της οθόνης.</p> <p>[اللغة] تسمح بضبط لغة الشاشة.</p>
	<p>[Data] Permette di impostare la data, l'ora del monitor e selezionare il formato della data.</p> <p>[Date] For setting the monitor display date and time and selecting the date format.</p> <p>[Date] Permet de régler la date, l'heure du moniteur et de sélectionner le format de la date.</p> <p>[Datum] Hiermit können Datum und Uhrzeit des Monitors eingestellt sowie das Datumsformat gewählt werden.</p> <p>[Fecha] Permite configurar la fecha y la hora del monitor y seleccionar el formato de la fecha.</p> <p>[Data] Permite definir a data, a hora do monitor e seleccionar o formato da data.</p> <p>[Ημερομηνία] Παρέχει τη δυνατότητα ρύθμισης της ημερομηνίας και της ώρας της οθόνης, καθώς και επιλογής της μορφής ημερομηνίας.</p> <p>[التاريخ] تسمح بضبط تاريخ وساعة الشاشة واختيار تنسيق التاريخ.</p>
	<p>[Memoria] Permette di eliminare tutte le immagini o i video nella scheda Micro SD o FLASH, copiare tutte le immagini dalla memoria Flash interna alla scheda micro SD e formattare la scheda Micro SD.</p> <p>[Memory] For deleting all images or videos in the micro SD or flash card, copying all images from the internal flash memory to the micro SD card and formatting the Micro SD card.</p> <p>[Mémoire] Permet d'éliminer toutes les images ou les vidéos de la carte Micro SD ou FLASH, de copier toutes les images de la mémoire Flash interne à la carte micro SD et de formater la carte Micro SD.</p> <p>[Speicher] Hiermit können alle Bilder oder Videos in der microSD-Karte oder im FLASH-Speicher entfernt, alle Bilder vom internen FLASH-Speicher in die microSD-Karte kopiert und die microSD-Karte formatiert werden.</p> <p>[Memoria] Permite eliminar todas las imágenes o los vídeo en la microtarjeta SD o flash, copiar todas las imágenes de la memoria Flash interna a la microtarjeta SD y formatear la misma.</p> <p>[Memória] Permite eliminar todas as imagens ou vídeos do cartão Micro SD ou FLASH, copiar todas as imagens da memória Flash interna para o cartão micro SD e formatar o cartão Micro SD.</p> <p>[Μνήμη] Παρέχει τη δυνατότητα διαγραφής όλων των εικόνων ή των βίντεο που υπάρχουν στην κάρτα Micro SD ή FLASH, αντιγραφή όλων των εικόνων από την εσωτερική μνήμη Flash στην κάρτα micro SD και διαμόρφωση της κάρτας Micro SD.</p> <p>[الذاكرة] تسمح بحذف جميع الصور أو مقاطع الفيديو الموجودة في بطاقة Micro SD أو FLASH ونسخ جميع الصور من ذاكرة الفلاشة الداخلية إلى بطاقة micro SD ومسح بطاقة Micro SD.</p>
	<p>[Ripristina] Permette di ripristinare le impostazioni iniziali del sistema (ad eccezione di data, ora e indirizzo ID).</p> <p>[Restore] For restoring the initial system settings (except for the date, time and ID address)</p> <p>[Réinitialiser] Permet de réinitialiser les paramètres d'origine du système (sauf la date, l'heure et l'adresse ID).</p> <p>[Wiederherstellen] Hiermit können die Anfangseinstellungen des Systems (mit Ausnahme von Datum, Uhrzeit und ID-Adresse) wiederhergestellt werden.</p> <p>[Restaurar] Permite restaurar los ajustes iniciales del sistema (excepto fecha, hora y dirección ID).</p> <p>[Repor] Permite repor as definições iniciais do sistema (à exceção da data, hora e endereço ID).</p> <p>[Επαναφορά] παρέχει τη δυνατότητα επαναφοράς των αρχικών ρυθμίσεων του συστήματος (με εξαίρεση την ημερομηνία, την ώρα και τη διεύθυνση ID).</p> <p>[استعادة] تسمح باستعادة اعدادات النظام الأولية (باستثناء التاريخ والوقت وعنوان الرقم التعريفي).</p>

• Informativa Privacy

In conformità a quanto previsto dal Regolamento UE 2016/679 in materia di tutela dei dati personali, Vimar S.p.A. garantisce che il trattamento dei dati mediante prodotti elettronici è effettuato riducendo al minimo l'utilizzazione di dati personali e di dati identificativi, limitando il trattamento ai casi in cui è strettamente necessario per il conseguimento degli scopi per i quali sono raccolti. I dati dell'Interessato saranno trattati in base a quanto previsto nella informativa privacy prodotti/applicazione consultabile dal nostro sito www.vimar.com sezione legal ([Privacy Policy Prodotti - Applicazioni - Vimar energia positiva](#)).

Ricordiamo che, in base a quanto previsto dal Regolamento UE 2016/679 in materia di tutela dei dati personali, è responsabilità dell'utilizzatore, in qualità di titolare del trattamento dei dati raccolti durante l'utilizzo del prodotto, tutelare e adottare delle misure di sicurezza idonee ad evitare la perdita dei dati personali memorizzati e registrati. Nel caso in cui la telecamera riprenda aree pubbliche, dovrà essere apposta, in modo

• Privacy Policy

As required by Regulation (EU) 2016/679 on the protection of personal data, Vimar S.p.A. guarantees that the electronic processing of data minimises the use of personal and other identification information, which is only processed to the extent strictly necessary in order to achieve the purposes for which it was collected. The personal information of the Data Subject is processed in accordance with the product/application privacy policy available on our website www.vimar.com in the legal section ([Product - App Privacy Policy](#)).

Please remember that, pursuant to Regulation (EU) 2016/679 on the protection of personal data, the user is the controller for processing for the data collected during use of the products and, as such, is responsible for adopting suitable security measures that protect the personal data recorded and stored, and avoid its loss.

Should the camera monitor public areas, it will be necessary to display - in a visible

• Politique de confidentialité

Conformément au Règlement UE 2016/679 sur la protection des données personnelles, Vimar S.p.A. garantit que le traitement des données effectué à travers les systèmes électroniques réduit au maximum l'utilisation des données personnelles et des données d'identification en limitant leur emploi aux situations strictement nécessaires pour répondre aux raisons pour lesquelles elles ont été saisies. Les données de la personne concernée seront traitées conformément aux principes exposés dans la note d'information en matière de confidentialité sur les produits/application consultable sur notre site www.vimar.com section légale ([Privacy Policy Produits - Applications - Vimar énergie positive](#)).

Rappelons que, conformément aux dispositions du Règlement UE 2016/679 sur la protection des données personnelles, il est de la responsabilité de l'utilisateur, en tant que responsable du traitement des données collectées lors de l'utilisation du produit, de protéger et d'adopter des mesures de sécurité appropriées pour éviter la perte des données personnelles stockées et enregistrées.

• Datenschutzerklärung

Gemäß den Vorgaben der Verordnung (EU) Nr. 2016/679 über den Schutz der personenbezogenen Daten versichert Vimar S.p.A., dass bei der Datenverarbeitung mit elektronischen Mitteln die Verwendung von personenbezogenen und Identifizierungsdaten weitestgehend eingeschränkt wird und diese lediglich in unbedingt notwendigen Fällen für die Erfüllung der Zwecke, für die sie erhoben wurden, verarbeitet werden. Die Daten der betroffenen Person werden nach der auf unserer Website www.vimar.com Bereich Rechtliche Hinweise ([Datenschutzerklärung Produkte - Apps - Vimar positive Energie](#)) einsehbaren Datenschutzerklärung der Produkte/Apps verarbeitet.

Bitte beachten Sie, dass es gemäß den Bestimmungen der Verordnung (EU) 2016/679 zum Schutz personenbezogener Daten in der Verantwortung des Benutzers als Verantwortlichen für die während der Nutzung des Produkts erhobenen Daten liegt, geeignete Sicherheitsmaßnahmen zu ergreifen, um den Verlust gespeicherter und aufgezeichneter personenbezogener Daten zu verhindern.

visibile, l'informativa di 'area videosorvegliata' prevista dalla normativa privacy e riportata nel sito del Garante della Privacy. Le registrazioni potranno essere conservate per il periodo massimo previsto dalle disposizioni di legge e/o regolamentari dove è stata effettuata l'installazione della telecamera. Se la normativa in vigore nel paese di installazione prevede quindi un periodo massimo di conservazione delle registrazioni delle immagini, l'utilizzatore dovrà provvedere alla loro cancellazione in conformità alle norme applicabili.

Inoltre, l'utilizzatore dovrà garantire e verificare la titolarità e la custodia delle proprie password e dei relativi codici di accesso alle risorse web. L'Interessato al momento della richiesta di intervento al Centro Assistenza Vimar, per poter consentire le attività di assistenza, deve fornire la password di accesso al sistema. La fornitura della stessa è considerata come consenso al trattamento. Ogni Interessato sarà responsabile e dovrà modificare la password di accesso al proprio sistema a seguito di ogni intervento svolto da parte del Centro Assistenza Vimar.

manner - the information about the 'area under video surveillance' envisaged in the privacy policy and specified on the website of the Italian Data Protection Authority (Garante). The recordings may be stored for the maximum period of time envisaged by legal and/or regulatory provisions in the place where the camera has been installed. If the regulations in force in the country of installation envisage a maximum storage period for the image recordings, the user shall ensure they are deleted in compliance with the applicable regulations.

In addition, the user must guarantee safe possession of and control over its passwords and the related access codes to its web resources. The Data Subject must provide the password for access to its system when requesting help from the Vimar Support Centre, so that the related support can be provided. Provision of the password represents consent for processing. Each Data Subject is responsible for changing the password for access to its system on completion of the work carried out by the Vimar Support Centre.'

Si la caméra filme des espaces public, la signalisation « site sous vidéo-protection » prévue par la norme sur la confidentialité et indiquée sur le site du Contrôleur de la protection des données devra être exposée de manière bien visible. Les enregistrements pourront être conservés selon la durée maximale prévue par les dispositions légales et/ou réglementaires là où la caméra a été installée. Si la législation en vigueur dans le pays d'installation prévoit une durée maximale de conservation des enregistrements d'images, l'utilisateur devra les supprimer conformément aux règles applicables.

De plus, l'utilisateur devra garantir et vérifier la propriété et la protection de ses propres mots de passe et codes d'accès aux ressources sur Internet. Pour toute demande d'assistance au Centre d'Assistance Vimar, la personne devra fournir le mot de passe d'accès au système pour permettre les opérations d'assistance. En fournissant le mot de passe, elle donne l'autorisation au traitement. Chaque personne concernée sera responsable et devra modifier le mot de passe d'accès au propre système après que le Centre d'Assistance Vimar aura effectué une intervention.'

Falls die Kamera öffentliche Bereiche aufnehmen sollte, muss an sichtbarer Stelle die lt. italienischem Datenschutzgesetz vorgesehene und auf der Website der italienischen Datenschutzbehörde abgedruckte Erklärung 'Videoüberwachter Bereich' angebracht werden. Die Aufzeichnungen dürfen für den maximalen Zeitraum aufbewahrt werden, der in den gesetzlichen und/oder behördlichen Bestimmungen des Landes vorgesehen ist, in dem die Kamera installiert wurde. Sieht die im Installationsland geltende Gesetzgebung daher eine maximale Aufbewahrungsfrist für Bildaufnahmen vor, muss der Benutzer diese gemäß den geltenden Vorschriften löschen.

Der Benutzer ist zudem für die Garantie und den Nachweis des Eigentums sowie der Verwahrung ihrer Passwörter und Anmeldedaten zu den Internetressourcen verantwortlich. Bei Anforderung von Eingriffen des Vimar Kundendienstes muss die betroffene Person zur Inanspruchnahme der Serviceleistung das Passwort für den Systemzugang bereitstellen. Die Bereitstellung des Passworts wird als Zustimmung zur Verarbeitung betrachtet. Jede betroffene Person ist dafür verantwortlich, das Passwort zum Zugriff auf ihr System nach dem Eingriff durch den Vimar Kundendienst zu ändern.'

K42917 - K42937

• Nota informativa sobre protección de datos

De conformidad al Reglamento UE 2016/679 relativo a la protección de las personas físicas en lo que respecta al tratamiento de datos personales y a la libre circulación de estos datos, Vimar S.p.A. garantiza que el tratamiento de los datos mediante equipos electrónicos se realiza reduciendo al mínimo la utilización de datos personales y de identificación, limitándose a lo estrictamente necesario para lograr los objetivos por los que se recopilaron. Los datos del interesado se tratarán de conformidad a lo indicado en su política de privacidad para los Productos/aplicaciones que se puede consultar en el sitio www.vimar.com sección legal ([Política de protección de datos - Productos y apps - Vimar energía positiva](#)).

Se recuerda que, en cumplimiento del Reglamento UE 2016/679 relativo a la protección de las personas físicas en lo que respecta al tratamiento de datos personales y a la libre circulación de estos datos, al ser el usuario responsable del tratamiento de los datos recopilados durante la utilización del producto, el mismo deberá tomar las oportunas medidas de seguridad para evitar la pérdida de los datos grabados y almacenados.

• Política de Privacidad

Em conformidade com o previsto no Regulamento UE 2016/679 em matéria de proteção dos dados pessoais, a Vimar S.p.A. garante que o tratamento dos dados através de produtos eletrónicos é efetuado reduzindo ao mínimo a utilização de dados pessoais e de dados de identificação, limitando o tratamento aos casos em que seja estritamente necessário para atingir os objetivos para os quais são recolhidos. Os dados do Interessado serão tratados de acordo com as disposições da política de privacidade do produto/aplicação disponível no nosso site www.vimar.com seção legal ([Política de Privacidade Produtos - Aplicações - Vimar energia positiva](#)).

Recordamos que, de acordo com o disposto no Regulamento UE 2016/679 relativo à proteção de dados pessoais, é da responsabilidade do utilizador, enquanto responsável pelo tratamento dos dados recolhidos durante a utilização do produto, proteger e adotar as medidas de segurança adequadas para evitar a perda de dados pessoais armazenados e registados.

No caso de a câmara captar espaços públicos deverá ser afixada, de forma visível, a

• Δήλωση περί προστασίας ιδιωτικού απορρήτου

Σύμφωνα με τις διατάξεις του Κανονισμού 2016/679 της ΕΕ για την προστασία των δεδομένων προσωπικού χαρακτήρα, η Vimar S.p.A. εγγυάται ότι η επεξεργασία των δεδομένων μέσω ηλεκτρονικών προϊόντων πραγματοποιείται με ελαχιστοποίηση της χρήσης δεδομένων προσωπικού χαρακτήρα και δεδομένων ταυτοποίησης και παρα μόνο στις περιπτώσεις στις οποίες είναι απολύτως απαραίτητη για την εκπλήρωση των σκοπών για τους οποίους έχουν συλλεχθεί. Τα δεδομένα των ενδιαφερόμενων υποβάλλονται σε επεξεργασία με βάση τα όσα προβλέπονται στη δήλωση περί προστασίας ιδιωτικού απορρήτου προϊόντων/εφαρμογών που παρέχεται στον ιστότοπό μας www.vimar.com, ενότητα Νομικές πληροφορίες ([Πολιτική προστασίας ιδιωτικού απορρήτου προϊόντων - Εφαρμογές - Vimar energia positiva](#)).

Υπενθυμίζουμε ότι σύμφωνα με τις διατάξεις του Κανονισμού 2016/679 της ΕΕ για την προστασία των δεδομένων προσωπικού χαρακτήρα, ο χρήστης είναι υποχρεωμένος, με την ιδιότητα του υπεύθυνου επεξεργασίας των δεδομένων που συλλέγονται κατά τη χρήση του προϊόντος, να προστατεύει τα δεδομένα και να εφαρμόζει κατάλληλα μέτρα ασφαλείας για την αποφυγή της απώλειας των αποθηκευμένων και εγγεγραμμένων δεδομένων προσωπικού χαρακτήρα.

• الوتيرة التعريفية بشأن الخصوصية

طبقاً لما تنص عليه لائحة الاتحاد الأوروبي 679/2016 بشأن حماية البيانات الشخصية، تضمن Vimar S.p.A. أن معالجة البيانات بواسطة المنتجات الإلكترونية يتم تنفيذها مع تقليل استخدام البيانات الشخصية والبيانات التعريفية إلى الحد الأدنى، مع العمل على اقتصار المعالجة على الحالات الضرورية بشدة لتحقيق الأغراض التي جمعت من أجلها. سيتم معالجة بيانات الشخص المعني بناءً على ما تنص عليه الوتيرة التعريفية بشأن خصوصية المنتجات/التطبيقات والتي يمكن الإطلاع عليها من على موقعنا الإلكتروني www.vimar.com في القسم القانوني ([سياسة خصوصية المنتجات - التطبيقات - الطاقة الإيجابية لـ Vimar](#)).

نذكر بأنه، بناءً على ما تنص عليه لائحة الاتحاد الأوروبي 679/2016 بشأن حماية البيانات الشخصية، يتحمل المستخدم، بصفتة مالك معالجة البيانات التي تم جمعها أثناء استخدام المنتج، المسؤولية عن حمايتها وتبني تدابير الأمان المناسبة من أجل تفادي فقدان البيانات الشخصية المحفوظة والمسجلة.

في حالة التقاط كاميرا الفيديو الأماكن عامة، فإنه يجب وضع معلومة "المكان مراقب

En el caso en que la cámara grabara imágenes de áreas públicas, deberá colocarse de forma visible el cartel de "Zona videovigilada" previsto por la normativa sobre protección de datos, que se muestra en la página del Supervisor de la protección de datos. Las grabaciones se podrán conservar durante el período máximo previsto por las disposiciones y/o reglamentos en vigor en el lugar donde esté instalada la cámara. Si la normativa local en vigor estableciera un período máximo de conservación de las grabaciones de imágenes, el usuario deberá encargarse de su eliminación de conformidad con las normas aplicables.

Además, el usuario deberá garantizar y comprobar la correcta custodia de sus propias contraseñas y los correspondientes códigos de acceso a los recursos de la red. Al solicitar la intervención del Servicio de Asistencia Técnica Vimar, para poder realizar las actividades de asistencia, el interesado deberá facilitar la contraseña de acceso al sistema. Al facilitarla, se considerará que el usuario acepta el tratamiento. Cada interesado será responsable y deberá modificar la contraseña de acceso a su sistema después de cada actuación del Servicio de Asistencia Técnica Vimar.

informação de 'área de videovigilância' prevista na legislação de privacidade e indicada no site da Autoridade de Privacidade. As gravações podem ser conservadas durante o período máximo previsto nas disposições legais e/ou regulamentares do local em que a câmara foi instalada. Se a legislação em vigor no país de instalação prever, por consequente, um período máximo de conservação para as gravações de imagens, o utilizador deve eliminá-las de acordo com as regras aplicáveis.

Além disso, o utilizador deverá garantir e verificar a titularidade e a preservação das próprias passwords e dos respetivos códigos de acesso aos recursos web. Para poder consentir as atividades de assistência, o Interessado, aquando do pedido de intervenção ao Centro de Assistência Vimar, deve fornecer a password de acesso ao sistema. O fornecimento da mesma é considerado como consentimento para o tratamento. Cada Interessado será responsável e deverá modificar a password de acesso ao próprio sistema após cada intervenção realizada pelo Centro de Assistência Vimar.

Στην περίπτωση που η κάμερα καταγράφει δημόσιο χώρο, πρέπει να τοποθετηθεί σε εμφανές σημείο η ανακοίνωση «Η περιοχή παρακολουθείται» σύμφωνα με τον κανονισμό περί προστασίας ιδιωτικού απορρήτου, η οποία παρέχεται στον ιστότοπο του εγγυητή του ιδιωτικού απορρήτου. Οι εγγραφές μπορούν να διατηρηθούν για τη μέγιστη περίοδο που προβλέπεται από τις νομικές διατάξεις ή/και τους κανονισμούς της χώρας όπου έχει εγκατασταθεί η κάμερα. Επομένως, εάν ο ισχύων κανονισμός της χώρας εγκατάστασης προβλέπει μέγιστη περίοδο διατήρησης των εγγεγραμμένων εικόνων, ο χρήστης πρέπει να προχωρήσει στη διαγραφή τους σύμφωνα με τα ισχύοντα πρότυπα.

Επίσης, ο χρήστης οφείλει να διασφαλίσει και να επιβεβαιώσει την κυριότητα και τη φύλαξη των κωδικών πρόσβασης και των σχετικών κωδικών πρόσβασης στους πόρους web. Κατά την υποβολή αιτήματος για παρέμβαση από το κέντρο υποστήριξης της Vimar, ο ενδιαφερόμενος πρέπει να δηλώσει τον κωδικό πρόσβασης του στο σύστημα ώστε να είναι δυνατή η παροχή υποστήριξης. Η παροχή του κωδικού πρόσβασης ισodusαμεί με συναισθητή στην επεξεργασία. Κάθε ενδιαφερόμενος οφείλει και πρέπει να τροποποιήσει τον κωδικό πρόσβασης στο σύστημα μετά από κάθε παρέμβαση από το κέντρο υποστήριξης της Vimar.

Καμβιρατ φιδιού" ο φι Μωζαφ αζαχ, ωφά λμα τινς τλη τσριعات الحصوصية ووضعتها في الموقع الإلكتروني الخاص بضامن الخصوصية. سيجوز الاحتفاظ بالتسجيلات للمدة القصوى المخصوص عليها بالأحكام القانونية و/أو بالوائح حيثما تم تنفيذ تركيب كاميرا الفيديو. إذا كانت التشريعات السارية في بلد التركيب تنص على مدة قصوى لحفظ تسجيلات الصور، فإنه سيتعين على المستخدم القيام بحذفها وفقاً للقواعد المعمول بها.

بالإضافة إلى ذلك، سيتعين على المستخدم أن يضمن ويتحقق من ملكية وحماية كلمات المرور الخاصة به والأكواد المتعلقة بها للدخول إلى موارد الويب. عند طلب تدخل مركز الدعم الفني Vimar، يجب على الشخص المعني تقديم كلمة المرور الخاصة بالدخول إلى النظام، من أجل التمكن من الاستفادة بأنشطة الدعم الفني. يعتبر تقديم كلمة المرور موافقة على المعالجة. سيتحمل كل شخص معنى المسؤولية وسيتعين عليه تعديل كلمة المرور الخاصة بالدخول إلى نظامه بعد كل تدخل يقوم به مركز الدعم الفني Vimar.

K42917 - K42937



- L'installazione deve essere effettuata da personale qualificato con l'osservanza delle disposizioni regolanti l'installazione del materiale elettrico in vigore nel paese dove i prodotti sono installati.
- Installation should be carried out by qualified personnel in compliance with the current regulations regarding the installation of electrical equipment in the country where the products are installed.
- L'installation doit être confiée à des techniciens qualifiés et effectuée dans le respect des dispositions réglant.
- Die Installation muss durch Fachpersonal gemäß den im Anwendungsland des Produkts geltenden Vorschriften zur Installation elektrischen Materials erfolgen. El montaje debe ser realizado por personal cualificado cumpliendo con las correspondientes disposiciones en vigor.
- A instalação deve ser efetuada por pessoal qualificado de acordo com as disposições que regulam a instalação de material elétrico, vigentes no país em que os produtos são instalados.
- El montaje debe ser realizado por personal cualificado cumpliendo con las correspondientes disposiciones en vigor.
- Η εγκατάσταση πρέπει να πραγματοποιείται από εξειδικευμένο προσωπικό σύμφωνα με τις ισχύουσες ρυθμιστικές διατάξεις.
- يجب أن تتم عملية التركيب من قبل فنيين متخصصين ومعتمدين مع الالتزام بالقواعد التشريعات المنظمة لهذا الأمر

Conformità normativa.

Direttiva BT, Direttiva EMC.

Norme EN 55032, EN 55035, EN IEC 61000-3-2, EN 61000-3-3, EN 62368-1, EN IEC 63000.
Regolamento REACH (UE) n. 1907/2006 – art.33 Il prodotto potrebbe contenere tracce di piombo.**Regulatory compliance.**

LV Directive, EMC Directive.

Standards EN 55032, EN 55035, EN IEC 61000-3-2, EN 61000-3-3, EN 62368-1, EN IEC 63000.
REACH (EU) Regulation no. 1907/2006 – art.33. The product may contain traces of lead.**Conformité aux normes.**

Directive BT, Directive EMC.

Normes EN 55032, EN 55035, EN IEC 61000-3-2, EN 61000-3-3, EN 62368-1, EN IEC 63000.
Règlement REACH (UE) n° 1907/2006 – art.33 L'article pourrait contenir des traces de plomb.**Normkonformität.**

NS-Richtlinie, EMV-Richtlinie.

Normen EN 55032, EN 55035, EN IEC 61000-3-2, EN 61000-3-3, EN 62368-1, EN IEC 63000.
REACH-Verordnung (EG) Nr. 1907/2006 – Art.33 Das Erzeugnis kann Spuren von Blei enthalten.**Conformidad a las normas**

Directiva BT, Directiva EMC.

Normas EN 55032, EN 55035, EN IEC 61000-3-2, EN 61000-3-3, EN 62368-1, EN IEC 63000.
Reglamento REACH (UE) n. 1907/2006 – art. 33. El producto puede contener trazas de plomo.**Conformidade normativa.**

Directiva BT, Directiva EMC.

Normas EN 55032, EN 55035, EN IEC 61000-3-2, EN 61000-3-3, EN 62368-1, EN IEC 63000.
Regulamento REACH (UE) n.º 1907/2006 – art.33 O produto poderá conter vestígios de chumbo.**Συμμόρφωση με τα πρότυπα.**

Οδηγία ΒΤ, Οδηγία EMC.

Πρότυπα EN 55032, EN 55035, EN IEC 61000-3-2, EN 61000-3-3, EN 62368-1, EN IEC 63000.
Κανονισμός REACH (UE) αρ. 1907/2006 – Άρθρο 33 Το προϊόν μπορεί να περιέχει ίχνη μολύβδου.

مطابقة المعايير.

توجيه الجهد المنخفض، توجيه التوافق الكهرومغناطيسي.

EN IEC 63000, EN 62368-1, EN 55035, EN 61000-3-3, EN IEC 61000-3-2, EN 55032

معايير القواعد
لائحة تسجيل وتقييم وترخيص وتقييد المواد الكيميائية (الاتحاد الأوروبي) رقم 1907/2006 – المادة 33 قد يحتوي المنتج على آثار من الرصاص.

K42917 - K42937



- RAEE - Informazione agli utilizzatori.** Il simbolo del cassonetto barrato riportato sull'apparecchiatura o sulla sua confezione indica che il prodotto alla fine della propria vita utile deve essere raccolto separatamente dagli altri rifiuti. L'utente dovrà, pertanto, conferire l'apparecchiatura giunta a fine vita agli idonei centri comunali di raccolta differenziata dei rifiuti elettronici ed elettronici. In alternativa alla gestione autonoma, è possibile consegnare gratuitamente l'apparecchiatura che si desidera smaltire al distributore, al momento dell'acquisto di una nuova apparecchiatura di tipo equivalente. Presso i distributori di prodotti elettronici con superficie di vendita di almeno 400 m² è inoltre possibile consegnare gratuitamente, senza obbligo di acquisto, i prodotti elettronici da smaltire con dimensioni inferiori a 25 cm. L'adeguata raccolta differenziata per l'avvio successivo dell'apparecchiatura dismessa al riciclaggio, al trattamento e allo smaltimento ambientalmente compatibile contribuisce ad evitare possibili effetti negativi sull'ambiente e sulla salute e favorisce il reimpiego e/o il riciclo dei materiali di cui è composta l'apparecchiatura.
- WEEE - Information for users.** If the crossed-out bin symbol appears on the equipment or packaging, this means the product must not be included with other general waste at the end of its working life. The user must take the worn product to a sorted waste center, or return it to the retailer when purchasing a new one. Products for disposal can be consigned free of charge (without any new purchase obligation) to retailers with a sales area of at least 400 m², if they measure less than 25 cm. An efficient sorted waste collection for the environmentally friendly disposal of the used device, or its subsequent recycling, helps avoid the potential negative effects on the environment and people's health, and encourages the re-use and/or recycling of the construction materials.
- DEEE - Informations destinées aux utilisateurs** Le pictogramme de la poubelle barrée apposé sur l'appareil ou sur l'emballage indique que le produit doit être séparé des autres déchets à la fin de son cycle de vie. L'utilisateur devra confier l'appareil à un centre municipal de tri sélectif des déchets électroniques et électrotechniques. Outre la gestion autonome, le détenteur pourra également confier gratuitement l'appareil qu'il veut mettre au rebut à un distributeur au moment de l'achat d'un nouvel appareil aux caractéristiques équivalentes. Les distributeurs de matériel électronique disposant d'une surface de vente supérieure à 400 m² retirent les produits électroniques arrivés à la fin de leur cycle de vie à titre gratuit, sans obligation d'achat, à condition que les dimensions de l'appareil ne dépassent pas 25 cm. La collecte sélective visant à recycler l'appareil, à le retraiter et à l'éliminer en respectant l'environnement, contribue à éviter la pollution du milieu et ses effets sur la santé et favorise la réutilisation des matériaux qui le composent.
- WEEE-Richtlinie über Elektro- und Elektronik-Altgeräte - Benutzerinformation.** Das Symbol der durchgestrichenen Mülltonne auf dem Gerät oder der Verpackung weist darauf hin, dass das Produkt am Ende seiner Lebensdauer getrennt von anderen Abfällen zu sammeln ist. Der Benutzer muss das Altgerät bei den im Sinne dieser Richtlinie eingerichteten kommunalen Sammelstellen abgeben. Alternativ hierzu kann das zu entsorgende Gerät beim Kauf eines neuen gleichwertigen Geräts dem Fachhändler kostenlos zurückgegeben werden. Darüber hinaus besteht die Möglichkeit, die zu entsorgenden Elektronik-Altgeräte mit einer Größe unter 25 cm bei Elektronikfachmärkten mit einer Verkaufsfäche von mindestens 400 m² kostenlos ohne Kaufpflicht eines neuen Geräts abzugeben. Die korrekte getrennte Sammlung des Geräts für seine anschließende Zuführung zum Recycling, zur Behandlung und zur umweltgerechten Entsorgung trägt dazu bei, mögliche nachteilige Auswirkungen auf die Umwelt und auf die Gesundheit zu vermeiden und fördert die Wiederverwertung der Werkstoffe des Geräts.
- RAEE - Información a los usuarios.** El símbolo del contenedor tachado que aparece en el aparato o en su embalaje indica que el producto, al final de su vida útil, debe desecharse por separado de otros residuos. Al final de su vida útil, el usuario deberá entregar el equipo a un centro de recogida de residuos electrodomésticos y electrónicos. También puede entregar gratuitamente el equipo usado al establecimiento donde vaya a comprar un nuevo equipo de tipo equivalente. En los distribuidores de productos electrónicos con una superficie de al menos 400 m² es posible entregar gratuitamente, sin obligación de compra, productos electrónicos usados de tamaño inferior a 25 cm. La recogida selectiva de estos residuos facilita el reciclaje del aparato y sus componentes, permite su tratamiento y eliminación de forma compatible con el medioambiente y evita posibles efectos perjudiciales para la naturaleza y la salud de las personas.
- REEE - Informação para os utilizadores.** O símbolo do contentor barrado existente no equipamento ou na sua embalagem indica que, no fim da respetiva vida útil, o produto deve ser recolhido separadamente dos outros resíduos. O utilizador deverá, portanto, depositar o equipamento em fim de vida nos respetivos centros municipais de recolha seletiva de resíduos eletrodomésticos e eletrónicos. O utilizador também pode entregar gratuitamente ao distribuidor o aparelho que se pretende eliminar, aquando da compra de um novo equipamento de tipo equivalente. Nos distribuidores de produtos eletrónicos com uma superfície de venda de pelo menos 400 m² é ainda possível entregar gratuitamente, sem obrigação de compra, os produtos eletrónicos a eliminar com dimensões inferiores a 25 cm. A recolha seletiva adequada para o posterior reencomendamento do aparelho em fim de vida para a reciclagem, tratamento e eliminação ambientalmente compatível contribui para evitar possíveis efeitos negativos sobre o ambiente e sobre a saúde e favorece a reutilização e/ou reciclagem dos materiais que compõem o equipamento.
- AHNE - Πληροφορίες για τους χρήστες.** Το σύμβολο διαγραμμένου κάδου που αναγράφεται στη συσκευασία ή στη συσκευασία υποδεικνύει ότι το προϊόν πρέπει να συλλέγεται ξεχωριστά από τα υπόλοιπα απόβλητα στο τέλος της ωφέλιμης διάρκειας ζωής του. Για τον λόγο αυτό, ο χρήστης πρέπει να παραδώσει τις συσκευές που έχουν φτάσει στο τέλος της διάρκειας ζωής τους στα ειδικά δημοτικά κέντρα διαφοροποιημένης συλλογής αποβλήτων ειδών ηλεκτρικού και ηλεκτρονικού εξοπλισμού. Εκτός από την αυτόνομη διαχείριση, είναι δυνατή η δωρεάν παράδοση της συσκευής προς απόρριψη στον διαμοιχέα, κατά την αγορά καινούριας, αντίστοιχης συσκευής. Στους διαμοιχέες ηλεκτρονικών προϊόντων τουλάχιστον με καταστήματα πώλησης 400 m², μπορείτε επίσης να παραδώσετε δωρεάν, χωρίς υποχρέωση αγοράς, ηλεκτρονικά προϊόντα προς απόρριψη με διαστάσεις κάτω από 25 cm. Η κατάλληλη διαφοροποιημένη συλλογή με σκοπό τη μετέπειτα ανακύκλωση, επεξεργασία και φιλική προς το περιβάλλον απόρριψη της συσκευής συμβάλλει στην αποφυγή πιθανών αρνητικών επιπτώσεων για το περιβάλλον και την υγεία, καθώς και στην εκ νέου χρήση ή/και ανακύκλωση των υλικών από τα οποία αποτελείται η συσκευή.
- مخلفات الأجهزة الكهربائية والإلكترونية (RAEE) - معلومات للمستخدمين.** رمز صندوق القمامة المحطوب الوارد على الجهاز أو على العبوة يشير إلى أن المنتج في نهاية عمره الإنتاجي يجب أن يُجمع بشكل منفصل عن المخلفات الأخرى. وبالتالي، سيتوجب على المستخدم منح الجهاز عند وصوله لنهاية عمره إلى المراكز البلدية المناسبة للجمع المنفصل للمخلفات الكهربائية والإلكترونية. وبدلاً عن الإدارة المستقلة. من الممكن تسليم الجهاز الذي ترغب في التخلص منه مجاناً إلى الموزع، في وقت شراء جهاز جديد من نوع معادل. لدى موزعي المنتجات الإلكترونية في المحلات التجارية التي لا تقل مساحتها عن 400 م² يمكن أن تكون عملية التسليم هذه مجانية وبدون شرط شراء أجهزة جديدة وذلك بالنسبة للأجهزة الإلكترونية التي لا تتجاوز أبعادها 25 سم. تساهم عملية الجمع المنفصل للنفايات والأجهزة القديمة هذه، من أجل إعادة تدويرها ومعالجتها والتخلص منها بشكل متوافق بيئياً، في تجنب الآثار السلبية المحتملة على البيئة وعلى الصحة كما تشجع على توسيع عملية إعادة تدوير المواد التي تتكون منها هذه الأجهزة والمنتجات.

- Per ulteriori informazioni [fai date.vimar.com](http://www.vimar.com)
- For further information see www.vimar.com website
- Pour informations détaillées voir www.vimar.com
- Für weiterführende Informationen, siehe www.vimar.com
- Más información en www.vimar.com
- Informações mais aprofundadas em www.vimar.com
- Για περισσότερες πληροφορίες [πληροφορίες www.vimar.com](http://www.vimar.com)

• مزيد من التفاصيل الخاصة www.vimar.com



49401948A0 00 2312



VIMAR

Viale Vicenza, 14
36063 Marostica VI - Italy
www.vimar.com