

Manuale installatore - Installer Manual - Manuel installateur
Manual del instalador - Installationsanleitung - Manual do instalador
Εγχειρίδιο τεχνικού εγκατάστασης

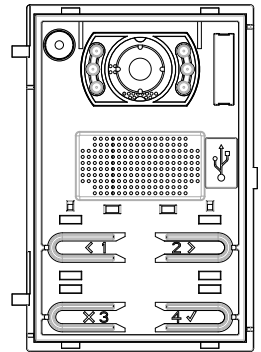

41006.1

Unità IP A/V teleloop grandangolo

IP A/V wide-angle teleloop unit

Unités IP A/V boucle magnétique grand angle

Unidad A/V IP gran angular teleloop

IP A-/V-Einheit mit Teeschlinge und Weitwinkelkamera

Unidade IP A/V teleloop de grande ângulo

Μονάδα IP A/V με teleloop και ευρυγώνια λήψη

41006

Il manuale istruzioni è scaricabile dal sito www.vimar.com

Descrizione

Modulo elettronico audio video grandangolo con teleloco (41006.1) per targhe modulari Serie Pixel, impiegabili su impianti con tecnologia IP.

Può essere installato con tutti i moduli ausiliari della serie 41000 (ad esclusione del 41016).

Il modulo è dotato di:

- funzione audioloesi per portatori di apparecchi acustici.
- sintesi vocale
- telecamera e LED bianchi di illuminazione della zona di ripresa con regolazione automatica della luminosità in funzione della luce dell'ambiente.
- telecamera con modalità zoom&scan, controllabile direttamente dal posto interno;
- due modalità di picture control, standard e portrait enhanced;
- automatic gain control sulla potenza erogata dall'altoparlante, in funzione del tipo di installazione.
- cancellatore d'eco.
- funzione crepuscolare per la regolazione automatica dell'intensità dell'illuminazione in funzione della luce ambientale.
- quattro pulsanti di chiamata ai posti interni di tipo tradizionale in due file (2+2).
- possibilità di gestire fino ad un massimo di 84 chiamate a pulsante, utilizzando fino a massimo 8 moduli pulsanti supplementari 41010.
- comando di una serratura elettrica collegata direttamente ai morsetti S+ e S-.
- morsetti CA+ e CA- per ingresso programmabile tramite software di configurazione (es. comando apertura serratura, sensore per segnalazione porta di emergenza aperta, comando attuazione disponibile nell'impianto).
- possibilità di effettuare le configurazioni di base tramite i quattro pulsanti di chiamata frontali e i relativi quattro LED di segnalazione.
- LED frontali per le segnalazioni di: chiamata in corso/comunicazione attiva; attivazione comando serratura; mancata comunicazione.

Caratteristiche tecniche

- Alimentazione Power-over-Ethernet Class 0 (IEEE 802.3-2012).
- Consumo tipico PoE: 10W
- L'erogazione massima di corrente verso i moduli elettronici supplementari (back panel) è di 500mA (massimo 8 moduli supplementari).
Fare riferimento ai moduli aggiuntivi per il dimensionamento del carico sul back panel e sul bus.
- Uscita elettroserratura (S+/S-): La targa fornisce un picco di corrente $I_T > 1A$ per 10ms dopo il quale segue una corrente di mantenimento $I_M = 200mA$ per tutta la durata del comando serratura (vedi tempo serratura).
- Temperatura di funzionamento: $-25^{\circ}C / +55^{\circ}C$.
- Grado di protezione IP54
- Grado di protezione contro gli impatti IK08 (Pixel), IK10 (Pixel Heavy)

Caratteristiche della telecamera

Altezza di installazione e campo di ripresa.

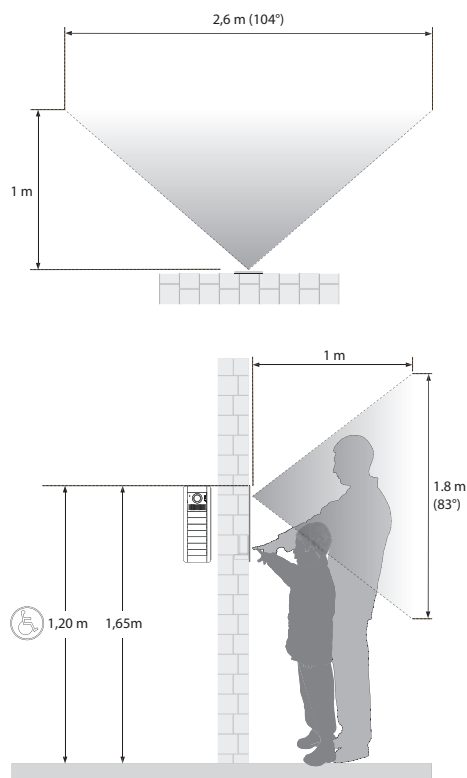

Angolo H (apertura ad 1m)	Angolo diagonale	Angolo V (apertura ad 1m)
104° (2.6m)	129°	83° (1.8m)

41006

Funzione zoom & scan

Se supportata dal posto interno questa funzione permette di zoomare e scorrere le zone inquadrature dalla camera, secondo quanto riportato nella figura seguente, con i pulsanti di un posto interno.

Per ulteriori informazioni, fare riferimento alle istruzioni del posto interno.

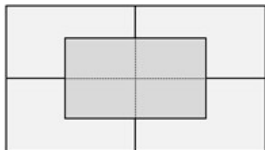

Picture control

La modalità standard permette di avere un funzionamento ottimale in condizioni ambientali tipiche, mentre la modalità **portrait enhanced** permette di esaltare l'utente chiamato se in ombra rispetto ad un contesto fortemente illuminato (come ad esempio l'alba).

Selezionabile da software di configurazione.

Funzione crepuscolare

Permette di abilitare la gestione automatica dell'intensità delle retroilluminazioni della targa in funzione dell'intensità della luce ambientale.

Selezionabile da software di configurazione.

Funzione teleloop e sintesi vocale dei comandi

Il modulo 41006.1 è adatto all'uso di persone disabili, portatori di protesi acustica o ipovedenti.

Abilitare l'apparecchio acustico, facendo riferimento al relativo manuale di istruzioni.

Nota: l'eventuale presenza di oggetti metallici o apparecchi elettronici, può compromettere la qualità del suono percepito sull'apparecchio acustico.

La sintesi vocale dei comandi è abilitabile da software di configurazione.

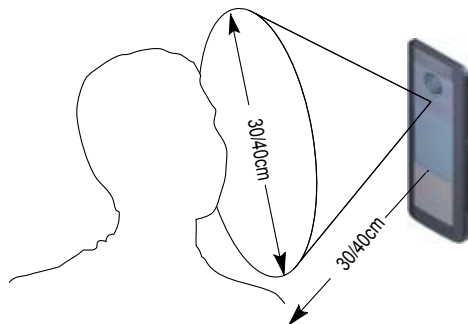

Installazione

L'interfaccia di rete RJ45 va collegata esclusivamente ad una rete SELV (Safety Extra-Low Voltage).

L'alimentatore (PSE) Power-over-Ethernet deve fornire isolamento elettrico tra qualsiasi conduttore accessibile incluso il conduttore di terra, se esistente, e tutti i contatti delle porte di rete, inclusi quelli inutilizzati dal PSE o dal dispositivo da installare.

Procedura d'installazione:

1. Installare scatola, cornice e telaio, seguendo le relative istruzioni.
2. Fissare ai perni dei telai l'unità elettronica audio/video e gli eventuali altri moduli supplementari;
3. Collegare in cascata i moduli elettronici supplementari con l'unità elettronica audio/video, con il cablaggio fornito;
4. Collegare il cavo RJ45 all'unità elettronica audio video.
5. Configurare l'ordine moduli pulsanti 41010 collegati al modulo elettronico, se presenti.
6. Completare l'installazione delle parti meccaniche.
7. Completare le configurazioni e la programmazione dei parametri della targa, usando il software di configurazione.

Sostituzione o rimozione di moduli elettronici.

Procedere in questo modo:

1. Scollegare il cavo RJ45 dall'unità elettronica audio video.
2. Scollegare i cablaggi dei moduli elettronici supplementari dall'unità elettronica base.
3. Rimuovere/sostituire i moduli.
4. Collegare i nuovi moduli elettronici supplementari con l'unità audio/video.
5. Ricollegare l'unità audio/video
6. Effettuare le configurazioni necessarie per il funzionamento dei moduli supplementari sostituiti.

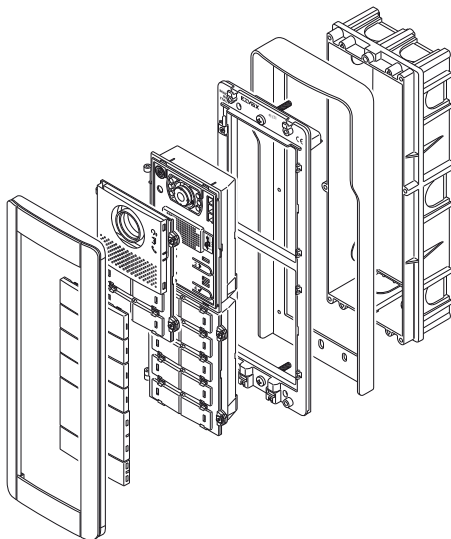

Viste frontale e posteriore

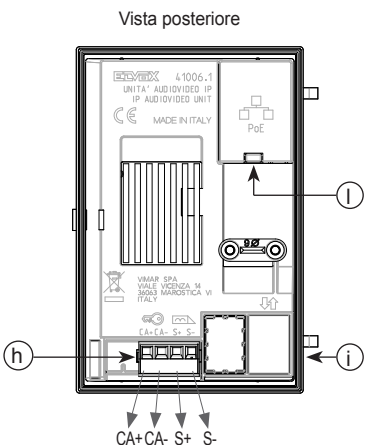
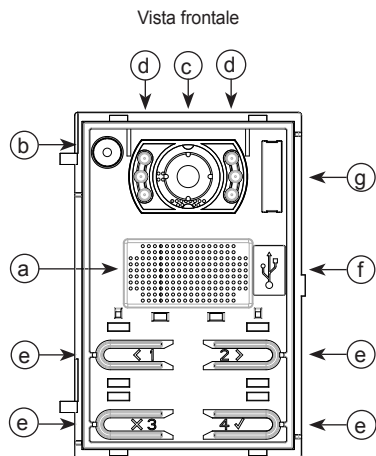

Legenda

- a) Altoparlante
- b) Microfono
- c) Telecamera
- d) Led di illuminazione zona di ripresa
- e) Pulsanti di chiamata
- f) Connettore Mini USB
- g) LED per segnalazioni luminose descritte in seguito nel paragrafo "Segnalazioni"
- h) Morsetteria di collegamento estraibile
- i) Connettore per il collegamento ai moduli elettronici supplementari (tramite cablaggio)
- j) Connettore RJ45

Schema di collegamento dell'unità elettronica IP

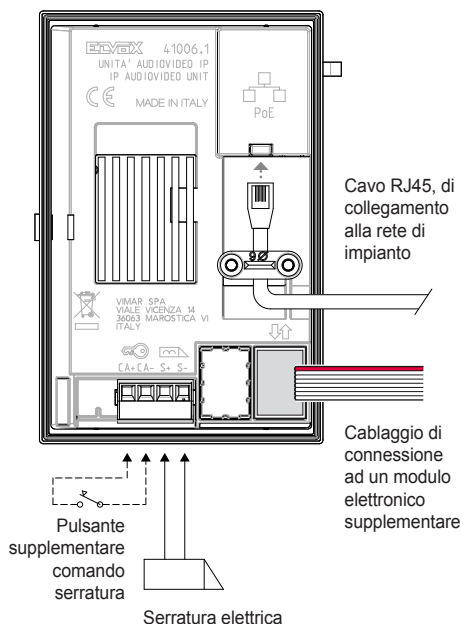

Descrizione morsetteria di collegamento

Funzione dei morsetti	
CA+	Ingresso programmabile (in modalità NO o NC) tramite software di configurazione (funzioni: comando apertura serratura o altra attuazione presente nell'impianto; segnalazione porta aperta).
CA-	Collegare ad un contatto pulito isolato di tipo SELV.
S+	Uscita serratura elettrica
S-	

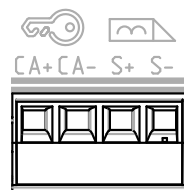

41006

Configurazione locale

Tramite i quattro pulsanti di cui è dotato il dispositivo è possibile eseguire la configurazione di alcuni parametri di funzionamento (tempo serratura, tempo conversazione, livello audio). E' inoltre possibile eseguire la procedura di ordinamento dei moduli pulsanti (art. 41010) eventualmente collegati al modulo elettronico audio video. Durante le configurazioni, i quattro LED bianchi posti in corrispondenza dei pulsanti, forniscono opportuno feedback.

In caso sia collegato il modulo display (art. 41018), è possibile utilizzare l'interfaccia di cui questo è dotato (schermo e tre tasti) per eseguire le medesime configurazioni.

Nota: per rendere il modulo elettronico operativo, è necessario completarne la configurazione tramite software di configurazione (vedi sezione successiva).

Ingresso in configurazione

L'attivazione della procedura avviene, dallo stato di riposo del posto esterno, premendo e mantenendo premuto il pulsante **1** per 5 s. Allo scadere, il posto esterno emette un tono. Rilasciare il pulsante **1** e premere, entro 30 s, la sequenza dei pulsanti che costituisce la password. Il timeout non si rinnova ad ogni pressione, per cui ci sono 30 s dal tono dopodiché il posto esterno torna a riposo.

Per default la password è:

1 **2** **3** **4**

L'attivazione è confermata da un tono.

Per navigare nella scelta della voce da configurare si utilizzano 4 pulsanti. La numerazione e la funzione dei tasti è la seguente:

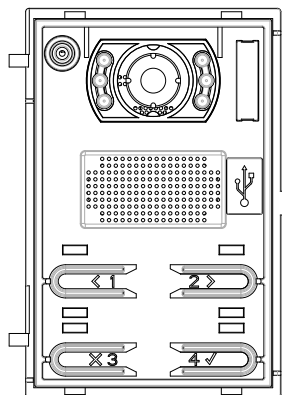

- 1** **PRECEDENTE**: per tornare alla sequenza precedente.
- 2** **SUCCESSIVO**: per proseguire alla sequenza successiva.
- 3** **CANC**: per uscire dal menù di configurazione o da una fase di modifica di una configurazione annullando quanto scelto.
- 4** **OK**: per passare dal menù di sequenza in modifica configurazione o per confermare la modifica di una configurazione.

I LED indicano la voce di configurazione (parametro) correntemente selezionata, come da tabella seguente:

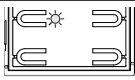
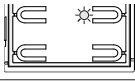
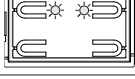
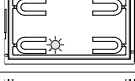
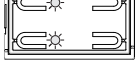
Configurazione LED	Significato (Parametro)
	Scelta ordine moduli pulsanti
	Tempo serratura
	Tempo conversazione
	Livello Audio
	Riavvio

Premendo a questo livello il pulsante **3** (CANC) si torna a riposo.

Premendo **4** (OK) si entra nella specifica configurazione.

1. Scelta ordine moduli pulsanti

Confermando con **4** (OK) si va a scegliere come sono ordinati gli eventuali moduli Art. 41010 collegati al posto esterno. I 4 pulsanti del modulo base sono automaticamente messi al primo posto.

Se la procedura può iniziare, i 4 led del modulo base iniziano a lampeggiare lentamente, altrimenti se ne accende solo uno ad indicare un codice di errore. Premendo **3** (CANC) e poi nuovamente **4** (OK) si può ritentare l'ingresso alla procedura di ordinamento.

Una volta iniziata, è possibile annullare la procedura premendo **3** (CANC).

I led di tutti i moduli Art. 41010 inizieranno a lampeggiare. Il numero di led lampeggianti per ogni modulo indica la loro posizione attuale, cosicché il modulo numero 1 avrà un solo led

41006

lampeggiante e così via. Se lampeggiano tutti i led di un modulo, significa che quel modulo non è ancora stato ordinato. Si preme ora un qualsiasi pulsante per modulo, ad indicare quale sarà l'ordine dei moduli. Il pulsante in alto a sinistra del primo modulo prenderà il numero 5, il pulsante in alto a sinistra del secondo modulo il 15 e così via.

Ci sono 10 s a disposizione per completare l'operazione. Il tempo riparte ad ogni pulsante premuto. Se non si completa l'operazione, la configurazione non viene aggiornata.

Quando è stata scelta la posizione di un modulo, si accenderanno di luce fissa un numero di led pari alla posizione scelta. La procedura termina automaticamente dopo aver ordinato l'ultimo modulo. I led diventano tutti accesi di luce fissa.

Comunque si esca dalla procedura, il posto esterno emette un tono di avviso.

2. Tempo serratura

Tramite la procedura qui descritta, il tempo serratura è regolabile solo ai valori 1 s (default) e 5 s. Con software di configurazione sono possibili gli altri valori da 0 (serratura totalmente disabilitata) a 30 s. Se questo è stato fatto in precedenza, tutti e 4 i led lampeggeranno per avvisare che si sta cambiando una configurazione che poi non è possibile ripristinare tramite le procedure qui indicate.

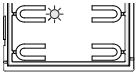
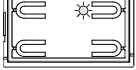
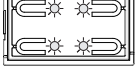
Configurazione LED	Significato
	1 secondo (default)
	5 secondi
	Tutti e 4 i led sono lampeggianti: Valore diverso da quanto sopra

Con i pulsanti **1** (PRECEDENTE) e **2** (SUCCESSIVO) è possibile selezionare il valore desiderato.

Premendo **3** (CANC) si torna al livello precedente, senza salvare le modifiche.

Premendo **4** ✓ (OK) si conferma quanto scelto.

3. Tempo conversazione

Tramite la procedura qui descritta, il tempo di conversazione è regolabile solo ai valori 2 (default) e 5 minuti. Con software di configurazione sono possibili gli altri valori da 10 a 300 s. Se questo è stato fatto in precedenza, tutti e 4 i led lampeggeranno per avvisare che si sta cambiando una configurazione che poi non è possibile ripristinare tramite le procedure qui indicate.

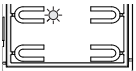
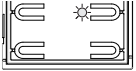
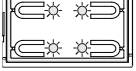
Configurazione LED	Significato
	2 minuti (default)
	5 minuti
	Tutti e 4 i led sono lampeggianti: Valore diverso da quanto sopra

Con i pulsanti **1** (PRECEDENTE) e **2** (SUCCESSIVO) è possibile selezionare il valore desiderato.

Premendo **3** (CANC) si torna al livello precedente, senza salvare le modifiche.

Premendo **4** ✓ (OK) si conferma quanto scelto.

4. Livello Audio

Il livello audio è configurabile su 4 livelli.

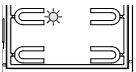
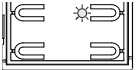
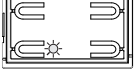
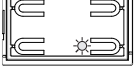
Configurazione LED	Significato
	25 %
	50 % (default)
	75 %
	100 %

Con i pulsanti **1** (PRECEDENTE) e **2** (SUCCESSIVO) è possibile selezionare il valore desiderato.

Premendo **3** (CANC) si torna al livello precedente, senza salvare le modifiche.

Premendo **4** ✓ (OK) si conferma quanto scelto.

5. Riavvio

Premendo **4** ✓ (OK) si comanda il riavvio del dispositivo.

41006

Sequenza configurazioni

Premere < 1 per 5 s.

Digitare Password: < 1 - 2 > - X 3 - 4 ✓ (di default)

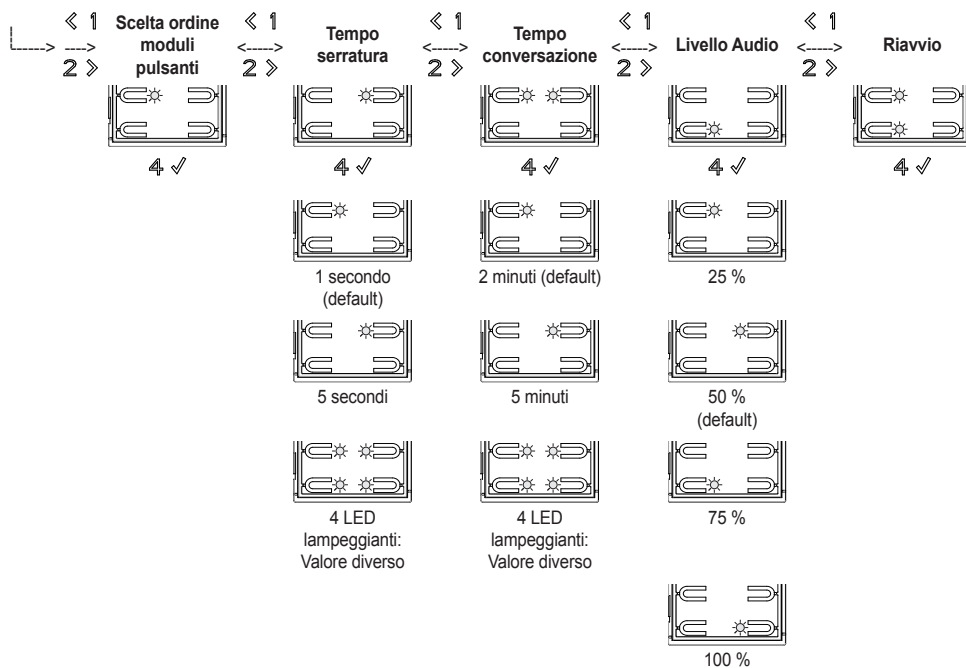

Configurazione completa

La configurazione completa del modulo elettronico si effettua tramite PC, utilizzando il software per la configurazione e gestione d'impianto "Video-Door IP Manager" disponibile sul sito www.vimar.com. Sia il dispositivo che il PC devono essere attestati sulla stessa rete LAN.

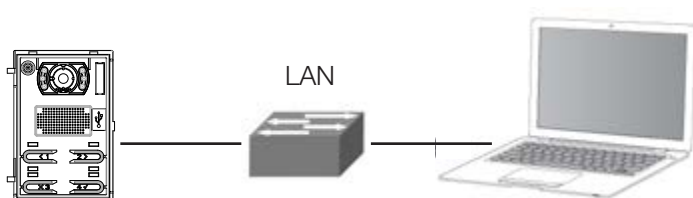





Nota: è necessario completare la configurazione locale dell'ordine moduli pulsanti (art. 41010) prima di poter procedere con la configurazione tramite il software indicato.

41006

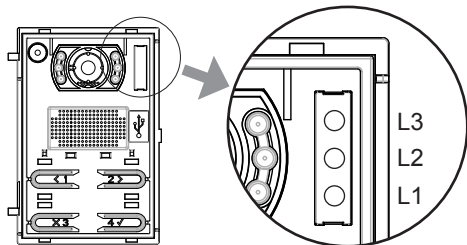
Segnalazioni

Il dispositivo è dotato di tre LED dedicati specificatamente alle segnalazioni e posti in alto a destra, oltre ai quattro LED bianchi, già citati, posti in corrispondenza dei pulsanti. Viene di seguito descritto il loro aspetto nelle varie situazioni di funzionamento ed uso.



Icona	LED	Colore
	L3	Verde
	L2	Verde
	L1	Rosso

Configurazione locale

I LED bianchi associati ai pulsanti lampeggiano durante le attività di configurazione locale, con le tempistiche di seguito descritte in base allo stato del dispositivo.

Stato	Accesi - ON	Spenti - OFF
In attesa di ordinamento moduli pulsanti 41010	0.50 s	1.00 s
Il valore corrente del parametro selezionato (tempo serratura, tempo conversazione o livello audio) non è tra quelli configurabili tramite interfaccia pulsanti (è stato impostato utilizzando il software di configurazione).	0.10 s	0.50 s

Funzionamento normale

Stato	LED
Chiamata in corso	L3 lampeggiante
Comunicazione attiva	L3 ON
Serratura attivata	L2 ON
Mancata comunicazione (utente occupato o offline)	L1 ON
Registrazione videomessaggio in corso	L3 ON, L1 lampeggiante

Avvio del dispositivo

Stato	LED L3	LED L2	LED L1
A - Accensione	ON	ON	ON
B - Rilevamento moduli secondari e/o attesa ordinamento moduli art. 41010	OFF	OFF	Lampeggiante ¹
C - Aggiornamento firmware moduli secondari in corso	OFF	Lampeggiante ¹	Lampeggiante ¹
D1 - Dispositivo in attesa di configurazione	Lampeggiante ¹	Lampeggiante ¹	Lampeggiante ¹
D2 - Dispositivo configurato ma non operativo	Lampeggiante ²	Lampeggiante ²	Lampeggiante ²
D3 - Dispositivo operativo	OFF	OFF	OFF

¹ Tempistiche: 0.25 s ON, 0.75 s OFF.

² Tempistiche: 1.00 s ON, 0.75 s OFF.

Lo stato C si raggiunge solo quando ci sono dei moduli secondari da aggiornare. Gli stati D1 D2 e D3 sono uno alternativo all'altro: i primi due si raggiungono solo durante le attività di installazione e configurazione del sistema. Di seguito sono descritte le tre possibili sequenze di accensione:

41006

- Primo avvio: A, B, C (opzionale), D1. Il dispositivo resta in attesa di configurazione (tramite software indicato), ottenuta la quale viene riavviato, eseguendo la sequenza successiva.
- Avvio dopo configurazione: A, B, C (opzionale), D2. Il dispositivo resta in attesa di messa in stato operativo (da eseguire con software di configurazione): ricevuto il comando, entra in stato D3 senza riavvio.
- Avvio in stato operativo: A, B, C (opzionale), D3.

Aggiornamento firmware

Stato	LED L3	LED L2	LED L1
Accensione	ON	ON	ON
Aggiornamento – STEP 1	OFF	OFF	Lampeggiante ³
Aggiornamento – STEP 2	OFF	Lampeggiante ³	Lampeggiante ³
Aggiornamento – STEP 3	Lampeggiante ³	Lampeggiante ³	Lampeggiante ³

³ Tempistiche: 0.25 s ON, 0.25 s OFF.

La procedura di aggiornamento firmware del modulo elettronico audio video viene eseguita in tre step, ciascuno dei quali è identificato da uno specifico aspetto dei LED come sopra indicato. Terminato l'aggiornamento il dispositivo viene automaticamente riavviato.

Regole di installazione

L'installazione deve essere effettuata da personale qualificato con l'osservanza delle disposizioni regolanti l'installazione del materiale elettrico in vigore nel paese dove i prodotti sono installati.

Conformità normativa

Direttiva EMC

Norme EN 60065, EN 61000-6-1 e EN 61000-6-3.

**RAEE - Informazione agli utilizzatori**

Il simbolo del cassonetto barrato riportato sull'apparecchiatura o sulla sua confezione indica che il prodotto alla fine della propria vita utile deve essere raccolto separatamente dagli altri rifiuti. L'utente dovrà, pertanto, conferire l'apparecchiatura giunta a fine vita agli idonei centri comunali di raccolta differenziata dei rifiuti elettrotecnici ed elettronici. In alternativa alla gestione autonoma, è possibile consegnare gratuitamente l'apparecchiatura che si desidera smaltire al distributore, al momento dell'acquisto di una nuova apparecchiatura di tipo equivalente. Presso i distributori di prodotti elettronici con superficie di vendita di almeno 400 m² è inoltre possibile consegnare gratuitamente, senza obbligo di acquisto, i prodotti elettronici da smaltire con dimensioni inferiori a 25 cm. L'adeguata raccolta differenziata per l'avvio successivo dell'apparecchiatura dismessa al riciclaggio, al trattamento e allo smaltimento ambientalmente compatibile contribuisce ad evitare possibili effetti negativi sull'ambiente e sulla salute e favorisce il reimpiego e/o riciclo dei materiali di cui è composta l'apparecchiatura.

41006

The instructions manual can be downloaded from the website www.vimar.com

Description

Wide-angle teleloop audio video electronic module (41006.1) for Pixel Series modular entrance panels, can be used on systems with IP technology.

Can be installed with all the auxiliary modules of the 41000 series (except for 41016).

The module features:

- hearing-impaired function for hearing aid wearers.
- voice synthesis
- video camera and white LEDs lighting the shooting area with automatic brightness control according to the ambient light.
- video camera with zoom&scan mode, can be controlled directly from the indoor unit;
- two picture control modes, standard and enhanced portrait;
- automatic gain control on the power supplied by the speaker, depending on the type of installation.
- echo canceller.
- light sensor function for automatically adjusting the brightness according to the ambient light.
- four conventional indoor unit call push buttons in two rows (2+2).
- can manage up to 84 push button calls, using up to 8 additional push button modules 41010.
- command of an electrical lock connected directly to terminals S+ and S-.
- CA+ and CA- terminals for programmable input using configuration software (eg. lock opening command, emergency door open warning sensor, command for implementation available in the system).
- standard configurations can be made by using the four front call push buttons and their four indicator LEDs.
- front LEDs for signalling: call in progress/communication active; enable lock; missed call.

Technical characteristics

- Power-over-Ethernet Class 0 power supply (IEEE 802.3-2012).
- Average PoE consumption: 10W
- The maximum current delivered to the additional electronic modules (back panel) is 500mA (maximum 8 additional modules).
Refer to the additional modules for sizing the load on the back panel and on the bus.
- Electrical lock output (S+/S-): The entrance panel supplies a current peak $I_T > 1A$ for 10ms after which there follows a maintenance current $I_M = 200mA$ for the entire duration of the lock command (see lock time).
- Operating temperature: $-25^{\circ}C / +55^{\circ}C$.
- IP54 degree of protection
- Degree of protection against impact: IK08 (Pixel), IK10 (Pixel Heavy)

Video camera characteristics

Height of installation and field of view.

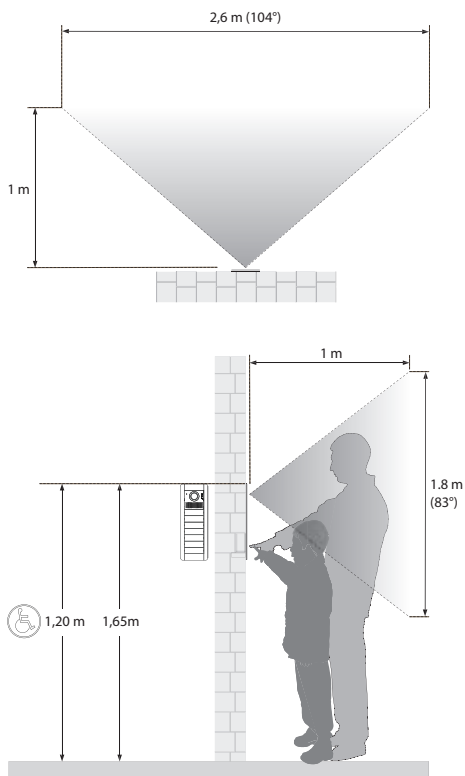

H angle (opening at 1m)	Diagonal angle	V angle (opening at 1m)
104° (2.6m)	129°	83° (1.8m)

Zoom & Scan function

If supported by the indoor unit, this function lets you zoom and scroll through the areas framed by the camera, as shown in the following figure, with the push buttons of an indoor unit.

For more information, please refer to the instructions for the indoor unit.

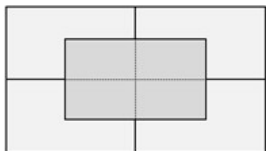

Picture control

The standard mode provides optimal operation in typical environmental conditions, while the **enhanced portrait** mode highlights the caller in a backlit situation (such as at dawn).

Selectable via configuration software.

Twilight function

This lets you enable automatic brightness control of the entrance panel backlighting according to the ambient light brightness.

Selectable via configuration software.

Teleloop and command voice synthesis function

Module 41006.1 is ideal for people who are physically challenged, wear a hearing aid or are partially sighted. Enable the hearing aid, referring to its instruction manual. Note: Any metal objects or electronic equipment nearby may compromise the quality of the sound received by the hearing aid.

Command voice synthesis can be enabled via the configuration software.

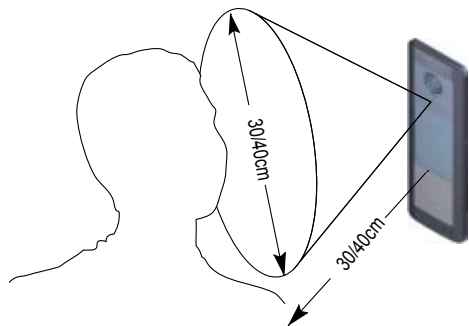

Installation

The RJ45 network interface is to be connected solely to a SELV (Safety Extra-Low Voltage) network.

The Power-over-Ethernet (PSE) power supply unit must provide electrical insulation between any accessible conductor including the earth wire, if there is one, and all the contacts of the network ports, including those not used by the PSE or by the device to be installed.

Installation procedure:

1. Install box, trim and frame, following the relevant instructions.
2. Secure the audio/video electronic unit and any other additional modules to the pins of the frames;
3. Connect the additional electronic modules in cascade with the audio/video electronic unit, using the supplied wiring harness;
4. Connect the RJ45 cable to the audio video electronic unit.
5. Configure the order of the 41010 push button modules connected to the electronic module, if any.
6. Complete the installation of the mechanical parts.
7. Complete the configuration and programming of the entrance panel parameters, using the configuration software.

Replacing or removing electronic modules.

Proceed as follows:

1. Disconnect the RJ45 cable from the audio video electronic unit.
2. Disconnect the wiring harnesses of the additional electronic modules from the standard electronic unit.
3. Remove/replace the modules.
4. Connect the new additional electronic modules with the audio/video unit.
5. Reconnect the audio/video unit
6. Make the necessary configurations for the operation of the replaced additional modules.

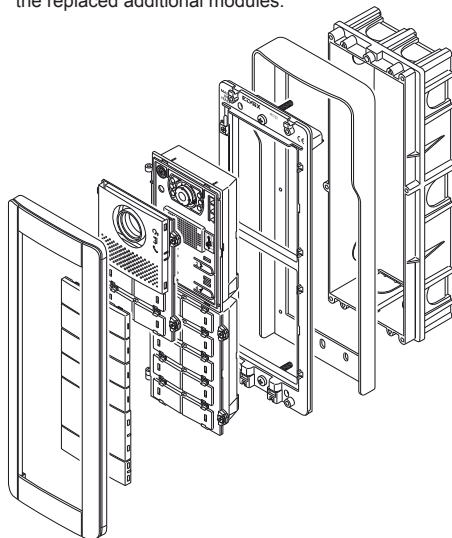

Front and rear view

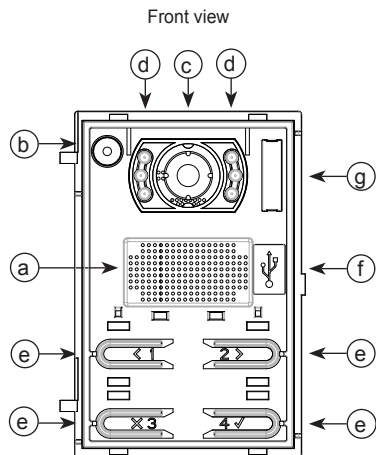

Rear view

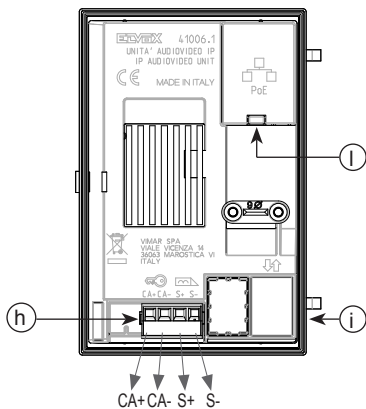

Legend

- a) Speaker
- b) Microphone
- c) Video camera
- d) LED lighting shooting area
- e) Call push buttons
- f) Mini USB connector
- g) LED for the light signals described below in the "Indicators" section
- h) Removable wiring terminal block
- i) Connector for wiring to additional electronic modules (via wiring harness)
- j) RJ45 connector

Wiring diagram for the IP electronic unit

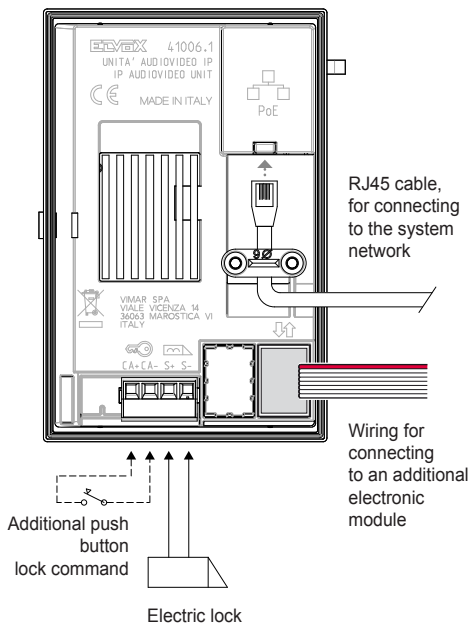

Connection terminal block description

Terminal functions	
CA+	Programmable input (in NO or NC mode) via configuration software (functions: command for lock opening or another implementation in the system; signalling open door). Connect to a SELV-type insulated dry contact.
CA-	
S+	Electric lock output
S-	

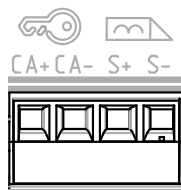



Local configuration

Using the device's four push buttons, you can configure certain operating parameters (lock time, conversation time, audio level). It is also possible to perform the ordering procedure for the push button modules (art. 41010) which may be connected to the audio video electronic module. During configuration, the four white LEDs located at the push buttons provide appropriate feedback.

If the display module is connected (art. 41018), it is possible to use its interface (screen and three buttons) to perform the same configurations.

Note: To make the electronic module operative, you must complete the configuration using the configuration software (see next section).

Configuration input



The procedure is activated, from the state of rest of the speech unit, by pressing and holding the  **1** push button for 5 s. After this time the speech unit will emit a tone. Release the  **1** push button and, within 30 s, press the sequence of push buttons forming the password. The timeout is renewed each time the button is pressed, so there are 30 s from the tone after which the speech unit goes back to rest. By default the password is:



 **1**  **2**  **3**  **4**

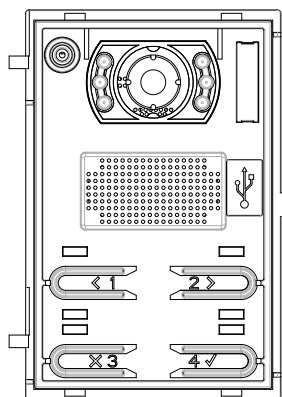

Activation is confirmed by a tone.



Use the 4 push buttons to navigate through the choice of the item to configure. The button function and numbering is as follows:



 **1**  **PREVIOUS**: to return to the previous sequence.

 **2**  **NEXT**: to move on to the next sequence.

 **3**  **DEL**: to exit the configuration menu or a configuration editing phase, cancelling the selected one.

 **4**  **OK**: to go from the sequence menu to configuration editing or to confirm the change to a configuration.

The LEDs indicate the currently selected configuration item (parameter), as in the following table:

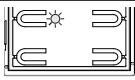
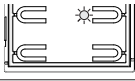
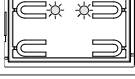
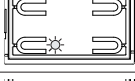
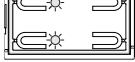

LED configuration	Meaning (Parameter)
	Selecting order of push button modules
	Lock time
	Conversation time
	Audio level
	Restart

Pressing the  **3** push button (DEL) at this level sets it back to rest.

Press  **4** (OK) to enter the specific configuration.

1. Selecting order of push button modules

By confirming with  **4** (OK) you select how many modules Art. 41010 connected to the speech unit are ordered. The 4 push buttons on the standard module are automatically put in first place.

If the procedure can begin, the 4 LEDs on the standard module will start blinking slowly, otherwise only one will turn on to indicate an error code. By pressing  **3** (DEL) and then again  **4** OK you can try entering the ordering procedure again.

Once started, you can cancel the procedure by pressing  **3** (DEL).

The LEDs of all the modules Art. 41010 will begin to flash. The number of flashing LEDs for each module indicates their current position, so that module number 1 will have only one

41006

LED flashing and so on. If all the LEDs of a module blink, then that module has not yet been ordered.

Now press any one push button per module, to indicate the order of the modules. The push button at the top left of the first module will take the number 5, the push button at top left of the second module 15, and so on.

You have 10 s to complete this step. The time restarts with each push button pressed. If you do not complete the task, the configuration is not updated.

When the position of a module has been selected, a number of LEDs equal to the chosen position will light up steady.

The procedure ends automatically after ordering the last module. The LEDs are all lit up steady.

However you exit the procedure, the speech unit will emit a warning tone.

2. Lock time

Through the procedure described here, the lock time can only be set to the values of 1 s (default) and 5 s. With the configuration software other values are possible from 0 (lock totally disabled) to 30 s. If this has been done previously, all 4 LEDs will blink to alert you that you are changing a configuration that then cannot be restored using the procedures stated here.

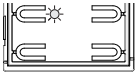
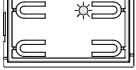
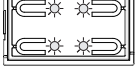
LED configuration	Meaning
	1 second (default)
	5 seconds
	All 4 LEDs are flashing: Different value to the above

With the **1** (PREVIOUS) and **2** (NEXT) push buttons you can select the desired value.

Pressing **3** (DEL) takes you back to the previous level, without saving any changes.

Press **4** (OK) to confirm what you have chosen.

3. Conversation time

Through the procedure described here, the talk time can only be set to the values of 2 (default) and 5 minutes. With the configuration software other values are possible from 10 to 300 s. If this has been done previously, all 4 LEDs will blink to alert you that you are changing a configuration that then cannot be restored using the procedures stated here.

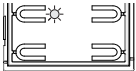
LED configuration	Meaning
	2 minutes (default)

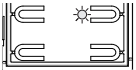
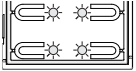
	5 minutes
	All 4 LEDs are flashing: Different value to the above

With the **1** (PREVIOUS) and **2** (NEXT) push buttons you can select the desired value.

Pressing **3** (DEL) takes you back to the previous level, without saving any changes.

Press **4** (OK) to confirm what you have chosen.

4. Audio level

The audio level is configurable on 4 levels.

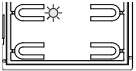
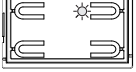
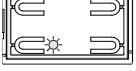
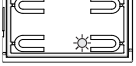
LED configuration	Meaning
	25 %
	50 % (default)
	75 %
	100 %

With the **1** (PREVIOUS) and **2** (NEXT) push buttons you can select the desired value.

Pressing **3** (DEL) takes you back to the previous level, without saving any changes.

Press **4** (OK) to confirm what you have chosen.

5. Restart

Pressing **4** (OK) controls device restart.

Configuration sequence

Press < 1 for 5 s.

Enter Password: < 1 - 2 > - X 3 - 4 ✓ (by default)

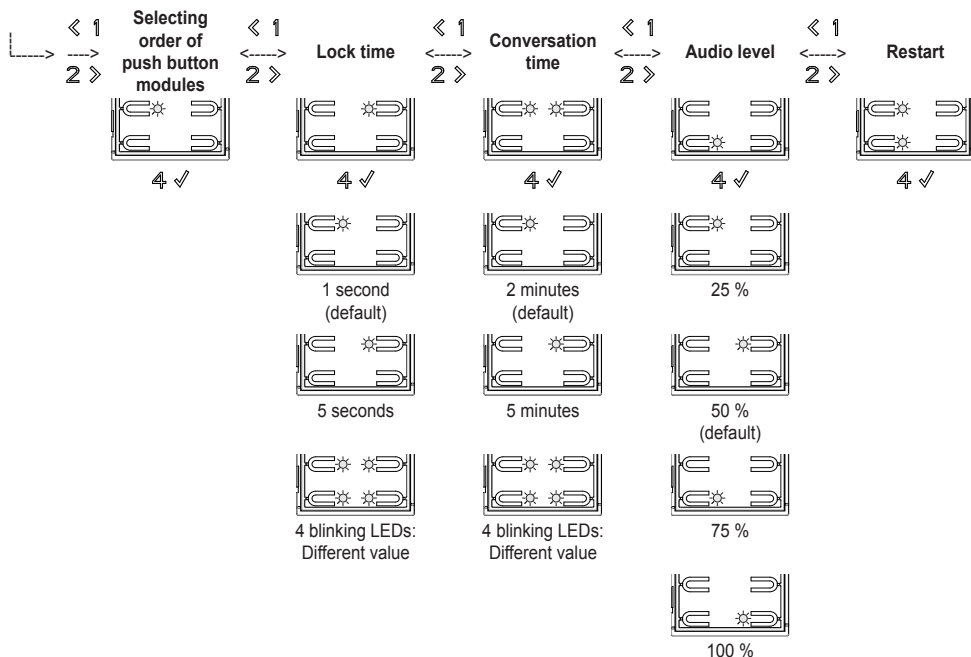

Complete configuration

The electronic module is configured completely via PC, using the "Video-Door IP Manager" system management and configuration software available on the website www.vimar.com. Both the device and the PC must be connected on the same LAN.

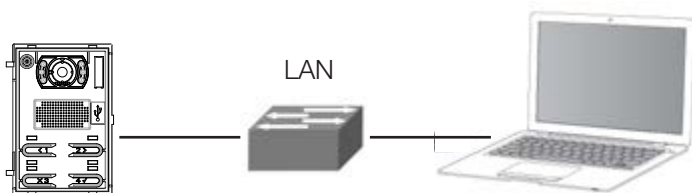



Note: You must complete the local configuration of the order of the push button modules (art. 41010) before you can proceed with the configuration via the software as indicated.

41006

Indicators

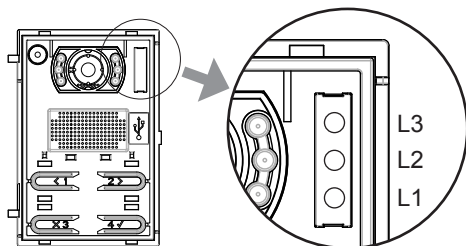
The device has three LEDs dedicated specifically to the alerts and located at the top right, in addition to the four white LEDs, already mentioned, located at the push buttons. Their appearance in the various situations of operation and use is described below.



Icon	LED	Colour
	L3	Green
	L2	Green
	L1	Red

Local configuration

The white LEDs associated with the push buttons blink during local configuration tasks, with the timing described below depending on the state of the device.

Status	On - ON	Off - OFF
Waiting for ordering push button modules 41010	0.50 s	1.00 s
The current value of the selected parameter (lock time, conversation time or audio level) is not configurable via the push button interface (it was set using the configuration software).	0.10 s	0.50 s

Standard operation

Status	LED
Call in progress	L3 blinking
Communication active	L3 ON
Lock activated	L2 ON
Missed communication (user busy or offline)	L1 ON
Video message recording in progress	L3 ON, L1 blinking

Device start-up

Status	LED L3	LED L2	LED L1
A - Switch-on	ON	ON	ON
B – Detection of secondary modules and/or waiting for ordering modules art. 41010	OFF	OFF	Blinking ¹
C – Secondary module firmware updating in progress	OFF	Blinking ¹	Blinking ¹
D1 – Device awaiting configuration	Blinking ¹	Blinking ¹	Blinking ¹
D2 – Device configured but not operational	Blinking ²	Blinking ²	Blinking ²
D3 – Device operational	OFF	OFF	OFF

¹ Times: 0.25 s ON, 0.75 s OFF.

² Times: 1.00 s ON, 0.75 s OFF.

C status is only achieved when there are secondary modules to update. D1, D2 and D3 statuses are alternative to each other: the first two are reached only during system installation and configuration. The three possible switch-on sequences are described below:

- First start-up: A, B, C (optional), D1. The device awaits configuration (via the stated software) and when obtained it is restarted, running the next sequence.

41006

- Start-up after configuration: A, B, C (optional), D2. The device waits to be put into operating status (to be done with the configuration software): on receiving the command, it goes into D3 status without restarting.
- Start-up in operating status: A, B, C (optional), D3.

Firmware Updating

Status	LED L3	LED L2	LED L1
On	ON	ON	ON
Updating – STEP 1	OFF	OFF	Blinking ³
Updating – STEP 2	OFF	Blinking ³	Blinking ³
Updating – STEP 3	Blinking ³	Blinking ³	Blinking ³

³ Times: 0.25 s ON, 0.25 s OFF.

The firmware updating procedure of the electronic audio video module is performed in three steps, each of which is identified by a specific aspect of the LEDs as indicated above. After updating, the device restarts automatically.

Installation rules

Installation should be carried out by qualified personnel in compliance with the current regulations regarding the installation of electrical equipment in the country where the products are installed.

Conformity

EMC directive

Standards EN 60065, EN 61000-6-1 and EN 61000-6-3.

**WEEE - Information for users**

If the crossed-out bin symbol appears on the equipment or packaging, this means the product must not be included with other general waste at the end of its working life. The user must take the worn product to a sorted waste center, or return it to the retailer when purchasing a new one. Products for disposal can be consigned free of charge (without any new purchase obligation) to retailers with a sales area of at least 400m², if they measure less than 25cm. An efficient sorted waste collection for the environmentally friendly disposal of the used device, or its subsequent recycling, helps avoid the potential negative effects on the environment and people's health, and encourages the re-use and/or recycling of the construction materials.

Le manuel d'instructions peut être téléchargé sur le site www.vimar.com

Description

Module électronique audio vidéo grand angle avec boucle magnétique (41006.1) pour platines modulaires Série Pixel, compatibles sur les installations à technologie IP. Peut être installé avec tous les modules auxiliaires de la série 41000 (à l'exception du 41016).

Le module comprend :

- fonction mal-entendants pour porteurs de prothèses auditives.
- synthèse vocale
- caméra et leds blanches d'éclairage de la zone à filmer avec réglage automatique de la luminosité en fonction de l'éclairage ambiant.
- caméra avec modalité zoom&scan, contrôlable directement à partir du poste intérieur ;
- deux modalités de contrôle d'image, standard et portrait enhanced ;
- automatic gain control sur la puissance fournie par le haut-parleur, en fonction du type d'installation.
- compensateur d'écho.
- fonction crépusculaire pour le réglage automatique de l'intensité de l'éclairage en fonction de la lumière ambiante.
- quatre boutons d'appel aux postes intérieurs de type traditionnel sur deux rangées (2+2).
- possibilité de commander jusqu'à un maximum de 84 appels par bouton en utilisant jusqu'à 8 modules boutons supplémentaires 41010.
- commande d'une gâche électrique directement connectée aux bornes S+ et S-.
- bornes CA+ et CA- pour entrée programmable via logiciel de configuration (par ex. commande ouverture gâche, capteur de signalisation porte d'urgence ouverte, commande activation disponible sur l'installation).
- possibilité d'effectuer les configurations de base à travers les quatre boutons d'appel frontaux et les quatre leds de signalisation correspondantes.
- Leds frontales pour signalisations : appel en cours/communication active ; activation de commande de gâche ; appel manqué.

Caractéristiques techniques

- Alimentation Power-over-Ethernet Class 0 (IEEE 802.3-2012).
- Consommation typique PoE : 10 W
- Le courant maxi arrivant aux modules électroniques supplémentaires (panneau arrière) correspond à 500 mA (pour un maximum de 8 modules supplémentaires). Faire référence aux modules supplémentaires pour dimensionner la charge sur le panneau arrière et sur le bus.
- Sortie électroserrure (S+/S-) : La platine fournit un pic de courant $I_T > 1A$ pendant 10 mS après lequel on a un courant de maintien $I_M = 200 mA$ pendant toute la durée de la commande gâche (voir temps gâche).
- Température de service : - 25° C / + 55° C
- Indice de protection IP54
- Indice de protection contre les impacts IK08 (Pixel), IK10 (Pixel Heavy)

Caractéristiques de la caméra

Hauteur d'installation et champ de vision.

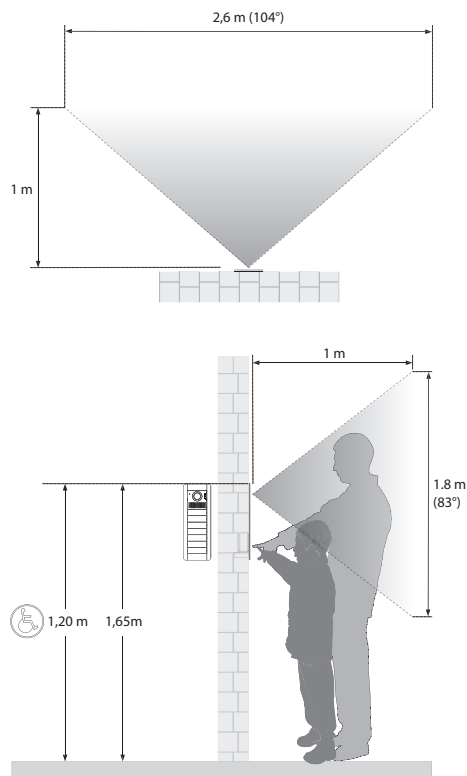

Angle H (ouverture à 1 m)	Angle diagonal	Angle V (ouverture à 1 m)
104° (2,6 m)	129°	83° (1,8 m)

41006

Fonction zoom & scan

Si elle est prévue sur le poste intérieur, cette fonction permet d'agrandir et de faire défiler les zones cadrées par la caméra, comme le montre la figure ci-après, avec les boutons d'un poste intérieur.

Pour de plus amples informations, consulter la notice d'instructions du poste intérieur.

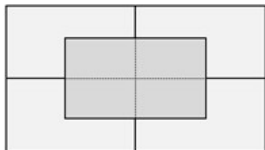

Contrôle d'image

La modalité standard assure un fonctionnement optimal dans des conditions ambiantes typiques alors que la modalité **portrait enhanced** met en évidence l'appelant si son visage est à l'ombre par rapport à un milieu fortement éclairé (à l'aube par exemple).

Sélectionnable à travers le logiciel de configuration.

Fonction crépusculaire

Permet de valider la gestion automatique de l'intensité du rétroéclairage de la plaque de rue en fonction de l'intensité de l'éclairage ambiant.

Sélectionnable à travers le logiciel de configuration.

Fonction boucle magnétique et synthèse vocale des commandes

Le module 41006.1 est conçu pour les personnes handicapées, les porteurs de prothèses auditives ou les malvoyants.

Valider le fonctionnement de l'appareil acoustique en se reportant au mode d'emploi de ce dernier.

Remarque : la présence éventuelle d'objets métalliques ou d'appareils électroniques peut compromettre la qualité de la réception sur l'appareil acoustique.

Il est possible de valider la synthèse vocale des commandes à partir du logiciel de configuration.

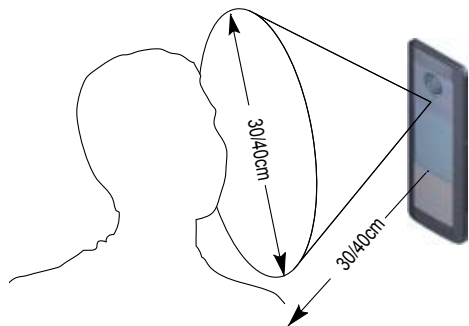

Installation

Connecter exclusivement l'interface de réseau RJ45 à un réseau SELV (Safety Extra-Low Voltage).

L'alimentation (PSE) Power-over-Ethernet doit assurer une isolation électrique entre toute sorte de conducteur accessible, y compris le conducteur de terre, s'il est présent, et tous les contacts des ports de réseau, y compris ceux utilisés par le PSE ou le dispositif à installer.

Procédure d'installation :

1. Installer la boîte, le cadre et le châssis en suivant les consignes correspondantes.
2. Fixer l'unité audio/vidéo et éventuellement les autres modules supplémentaires aux axes des châssis.
3. Relier les modules électroniques supplémentaires en cascade avec l'unité électronique audio/vidéo à l'aide du câblage fourni ;
4. Brancher le câble RJ45 sur l'unité électronique audio/vidéo.
5. Le cas échéant, configurer l'ordre des modules boutons 41010 connectés au module électronique.
6. Compléter l'installation des parties mécaniques.
7. Compléter la configuration et la programmation des paramètres de la plaque de rue à travers le logiciel de configuration.

Remplacement ou démontage des modules électroniques.

Procéder de la façon suivante :

1. Débrancher le câble RJ45 de l'unité électronique audio/vidéo.
2. Débrancher les câblages des modules électroniques supplémentaires de l'unité électronique de base.
3. Démontez/remplacez les modules.
4. Brancher les nouveaux modules électroniques supplémentaires sur l'unité audio/vidéo.
5. Rebrancher l'unité audio/vidéo
6. Procéder aux configurations nécessaires pour le fonctionnement des modules supplémentaires remplacés.

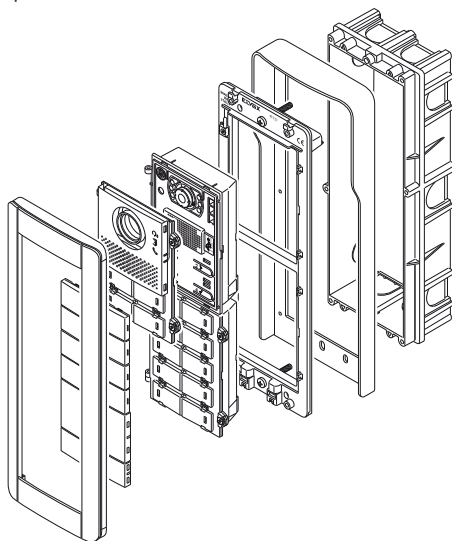

Vue avant et arrière

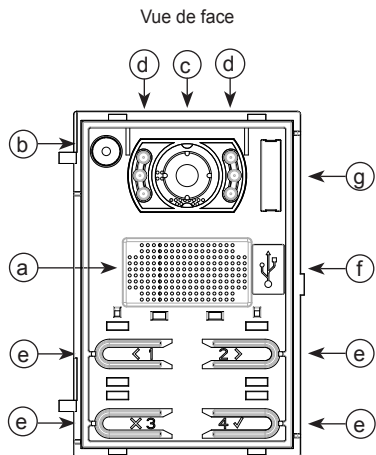

Vue arrière

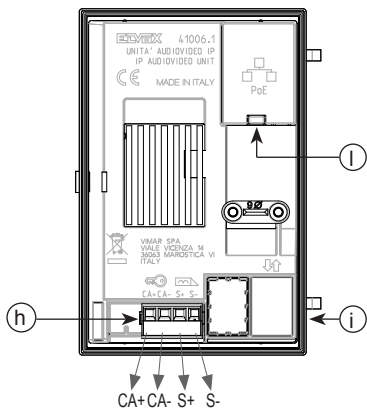

Légende

- a) Haut-parleur
- b) Microphone
- c) Caméra
- d) Led d'éclairage zone à filmer
- e) Boutons d'appel
- f) Connecteur Mini USB
- g) LED pour signalisations lumineuses décrites ci-après au paragraphe « Signalisations »
- h) Bornier de connexion amovible
- i) Connecteur aux modules électroniques supplémentaires (via câblage)
- l) Connecteur RJ45

Schéma de raccordement de l'unité électronique IP

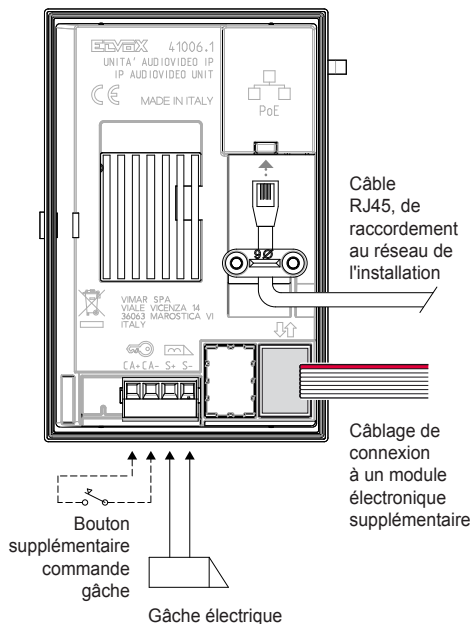

Description du bornier de connexion

Fonction des bornes	
CA+	Entrée programmable (en mode NO ou NF) à travers le logiciel de configuration (fonctions : commande ouverture gâche ou autre activation présente sur l'installation ; signalisation porte ouverte) ; Connecter à un contact sec isolé type SELV.
CA-	
S+	Sortie gâche électrique
S-	



41006

Configuration locale

Les quatre boutons présents sur le dispositif permettent de configurer certains paramètres de fonctionnement (temps gâche, temps conversation, niveau audio). Il est également possible de choisir la position des modules boutons (art. 41010) éventuellement connectés au module électronique audio/vidéo. Durant les configurations, les quatre leds blanches situées en correspondance des boutons fournissent un suivi utile.

Si le module écran est connecté (art. 41018), il sera possible d'utiliser l'interface dont il est équipé (écran et trois touches) pour procéder aux mêmes configurations.

Remarque : pour que le module électronique soit opérationnel, compléter sa configuration à travers le logiciel de configuration (voir section suivante).

Accès à la configuration

Il est possible d'activer la procédure à partir de l'état de repos du micro HP en appuyant et en gardant le doigt 5 secondes sur le bouton **1**. Après quoi, le micro HP émet une tonalité. Relâcher le bouton **1** et appuyer sur les boutons servant à composer le mot de passe dans les 30 secondes qui suivent. Le délai d'attente ne se renouvelle pas chaque fois que l'on appuie sur un bouton. Au bout de 30 secondes après la tonalité, le micro HP retourne en condition de repos. Le mot de passe par défaut est le suivant :

1 2 3 4

L'activation est confirmée par une tonalité.

Quatre boutons permettent de naviguer et de choisir la rubrique à configurer. La numérotation et la fonction des touches est la suivante :

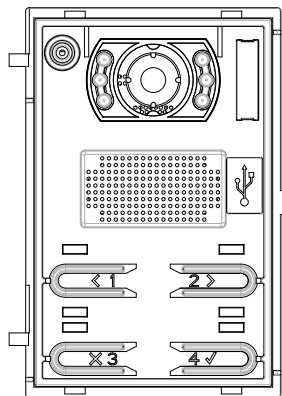



1 **PRÉCÉDENTE** : permet de revenir à la séquence précédente.

2 **SUIVANTE** : permet de passer à la séquence suivante.

3 **CANC (EFF)** : permet de quitter le menu de configuration ou une phase de modification d'une configuration en annulant le choix.

4 **OK** : permet de passer du menu de la séquence à la modification de la configuration ou de confirmer la modification d'une configuration.

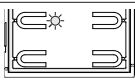
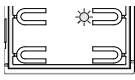
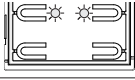
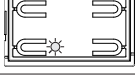
Les leds indiquent la rubrique de configuration (paramètre) couramment sélectionnée, comme le montre le tableau ci-après :

Configuration LED	Signification (Paramètre)
	Choix position modules boutons
	Temps de gâche
	Temps de conversation
	Niveau Audio
	Redémarrage

En appuyant sur le bouton **3** (CANC) à ce niveau, le système retourne en condition de repos.

Appuyer sur **4** (OK) pour entrer dans la configuration spécifique.

1. Choix position modules boutons

Confirmer en appuyant sur **4** (OK) pour choisir l'ordre des éventuels modules Art. 41010 connectés au micro HP. Les 4 boutons du module de base passent automatiquement à la première place.

Si la procédure peut commencer, les 4 leds du module de base commencent à clignoter lentement ; dans le cas contraire, une seule s'allume pour indiquer un code d'erreur. Appuyer sur **3** (CANC) puis à nouveau sur **4** (OK) pour essayer à nouveau d'accéder à la procédure permettant de choisir la position des modules.

Si elle a démarré, il est possible d'annuler la procédure en appuyant sur **3** (CANC).

41006

Les leds de tous les modules Art. 41010 commencent à clignoter. Le nombre de leds clignotant pour chaque module indique leur position actuelle de sorte que le module n° 1 présente une seule led qui clignote, et ainsi de suite. Si toutes les leds d'un module clignotent, cela signifie que la position de ce module n'a pas encore été décidée.

Appuyer sur un bouton au choix pour chaque module afin d'indiquer quel sera l'ordre des modules. Le bouton en haut à gauche du premier module prendra le n° 5, le bouton en haut à gauche du deuxième module prendra le n° 15 et ainsi de suite.

Vous avez 10 secondes à disposition pour compléter cette opération. Le temps redémarre chaque fois que l'on appuie sur un bouton. Si l'opération n'est pas complétée, la configuration ne sera pas mise à jour.

Après avoir choisi la position d'un module, la quantité de leds correspondant à la position choisie s'allumera.

La procédure cesse automatiquement après avoir donné une position au dernier module. Les leds s'allument toutes ensemble.

Le micro HP émettra une tonalité d'avertissement même si l'on quitte la procédure.

2. Temps de gâche

Selon la procédure décrite ici, le temps gâche est réglable uniquement sur 1 seconde (réglage d'usine) et 5 secondes. Le logiciel de configuration permet d'obtenir d'autres valeurs de 0 (gâche complètement désactivée) à 30 secondes. Si cette opération a été préalablement effectuée, les 4 leds clignoteront pour signaler que la configuration est en phase de modification et qu'il sera ensuite impossible de la rétablir à travers les procédures indiquées ici.

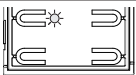
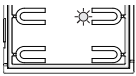
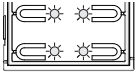
Configuration LED	Signification
	1 seconde (réglage d'usine)
	5 secondes
	Les 4 leds clignotent : Valeur différente de la précédente

Les boutons **1** (PRÉCÉDENT) et **2** (SUIVANT) permettent de sélectionner une valeur au choix.

Appuyer sur **3** (CANC) pour revenir au niveau précédent, sans sauvegarder les modifications.

Appuyer sur **4** (OK) pour confirmer le choix.

3. Temps de conversation

Selon la procédure décrite ici, le temps de conversation est réglable uniquement sur les valeurs 2 (réglage d'usine) et 5 minutes. Le logiciel de configuration permet d'obtenir d'autres valeurs de 10 à 300 secondes. Si cette opération a été préalablement effectuée, les 4 leds clignoteront pour signaler que la configuration est en phase de modification

et qu'il sera ensuite impossible de la rétablir à travers les procédures indiquées ici.

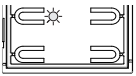
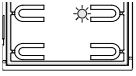
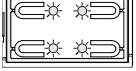
Configuration LED	Signification
	2 minutes (réglage d'usine)
	5 minutes
	Les 4 leds clignotent : Valeur différente de la précédente

Les boutons **1** (PRÉCÉDENT) et **2** (SUIVANT) permettent de sélectionner une valeur au choix.

Appuyer sur **3** (CANC) pour revenir au niveau précédent, sans sauvegarder les modifications.

Appuyer sur **4** (OK) pour confirmer le choix.

4. Niveau Audio

Le niveau audio est configurable sur 4 niveaux.

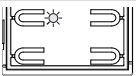
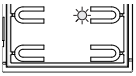
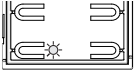
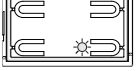
Configuration LED	Signification
	25 %
	50 % (réglage d'usine)
	75 %
	100 %

Les boutons **1** (PRÉCÉDENT) et **2** (SUIVANT) permettent de sélectionner une valeur au choix.

Appuyer sur **3** (CANC) pour revenir au niveau précédent, sans sauvegarder les modifications.

Appuyer sur **4** (OK) pour confirmer le choix.

5. Redémarrage

Appuyer sur **4** (OK) pour commander le redémarrage du dispositif.

Séquence de configurations

Appuyer 5 secondes sur << 1.

Taper le mot de passe : << 1 - 2 >> - X 3 - 4 ✓ (réglage d'usine)

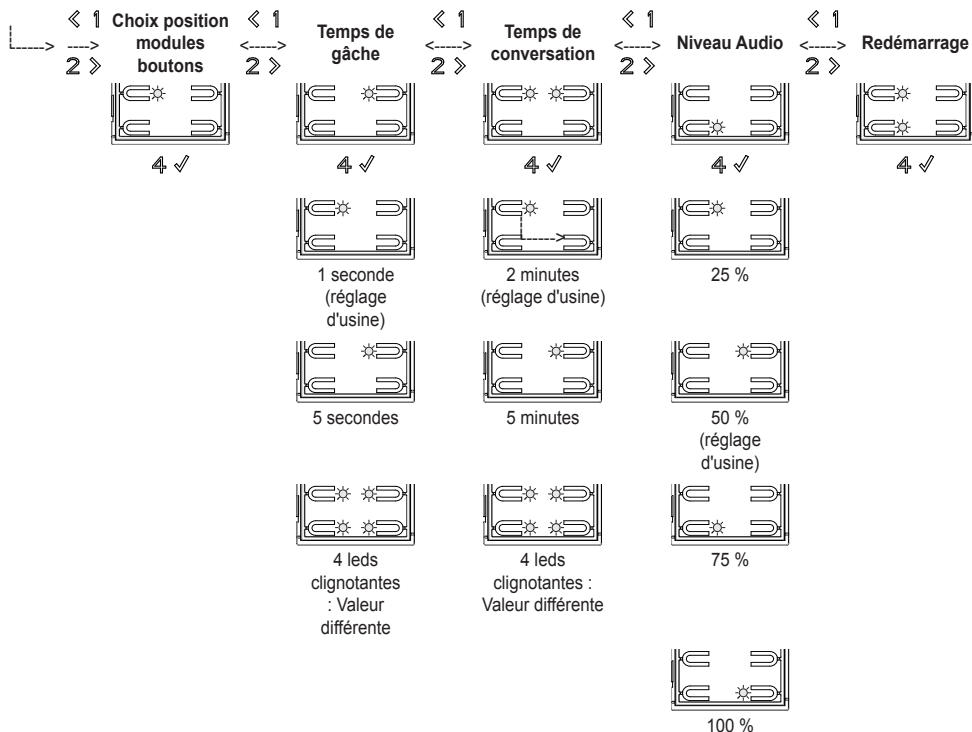

Configuration complète

La configuration complète du module électronique s'effectue à travers un PC disposant du logiciel de configuration et de gestion d'installation « *Video-Door IP Manager* » disponible sur le site www.vimar.com. Le dispositif et le PC doivent être connectés au même réseau LAN.

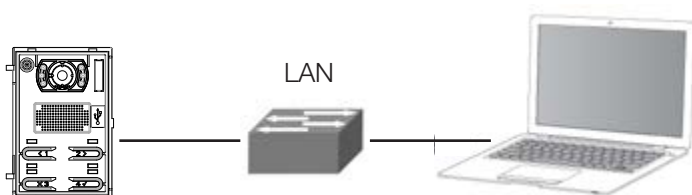





Remarque : il est nécessaire de compléter la configuration locale du classement des modules boutons (art. 41010) avant de pouvoir procéder à la configuration à travers le logiciel indiqué.

41006

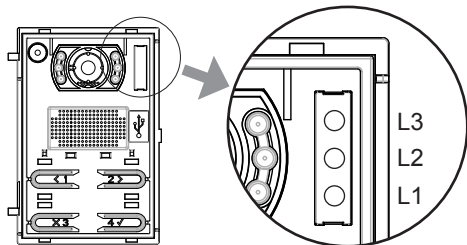
Signalisations

Le dispositif présente trois leds de signalisation en haut à droite venant s'ajouter aux quatre leds blanches déjà citées, situées au niveau des boutons. Ci-après, une description de leur aspect dans les différentes situations de fonctionnement et utilisation.



Icône	LED	Couleur
	L3	Verte
	L2	Verte
	L1	Rouge

Configuration locale

Les leds blanches associées aux boutons clignotent durant la configuration locale, selon le timing décrit ci-après en fonction de l'état du dispositif.

État	Allumées - ON	Éteintes - OFF
Dans l'attente du classement des modules boutons 41010	0,50 s	1,00 s
La valeur courante du paramètre sélectionné (temps gâche, temps conversation ou niveau son) ne fait pas partie de celles qui peuvent être configurées à travers l'interface boutons (elle a été définie à travers le logiciel de configuration).	0,10 s	0,50 s

Fonctionnement normal

État	LED
Appel en cours	L3 clignote
Communication active	L3 ON
Gâche active	L2 ON
Appel manqué (usager occupé ou offline)	L1 ON
Enregistrement message vidéo en cours	L3 ON, L1 clignote

Démarrage du dispositif

État	Led L3	Led L2	Led L1
A - Allumage	ON	ON	ON
B - Détection modules secondaires et/ou attente classement modules art. 41010	OFF	OFF	Clignote ¹
C - Mise à jour microprogramme des modules secondaires en cours	OFF	Clignote ¹	Clignote ¹
D1 - Dispositif en attente de configuration	Clignote ¹	Clignote ¹	Clignote ¹
D2 - Dispositif configuré mais non opérationnel	Clignote ²	Clignote ²	Clignote ²
D3 - Dispositif opérationnel	OFF	OFF	OFF

¹ Timing : 0,25 s ON, 0,75 s OFF.

² Timing : 1,00 s ON, 0,75 s OFF.

L'état C se présente uniquement lorsqu'il y a des modules secondaires à mettre à jour. Les états D1 D2 et D3 sont à choisir selon le cas : les deux premiers se présentent uniquement durant les opérations d'installation et de configuration du système. Ci-après, la description des trois séquences d'allumage possibles :

- Premier allumage : A, B, C (option), D1. Le dispositif reste en attente de configuration (à travers le logiciel indiqué),

41006

après quoi, il faut le rallumer à travers la séquence successive.

- Démarrage après configuration : A, B, C (option), D2. Le dispositif reste en attente de passer en mode opérationnel (à travers le logiciel de configuration) : après avoir reçu la commande, il passe en état D3 sans redémarrage.
- Démarrage en état opérationnel : A, B, C (option), D3.

Mise à jour du microprogramme

État	Led L3	Led L2	Led L1
Allumage	ON	ON	ON
Mise à jour – ÉTAPE 1	OFF	OFF	Clignote ³
Mise à jour – ÉTAPE 2	OFF	Clignote ³	Clignote ³
Mise à jour – ÉTAPE 3	Clignote ³	Clignote ³	Clignote ³

³ Timing : 0,25 s ON, 0,25 s OFF.

La procédure de mise à jour du microprogramme du module électronique audio vidéo se fait en trois étapes, chacune des-quelles reconnaissable par l'aspect des leds, selon la description ci-dessus. Lorsque la mise à jour du dispositif est terminée, celui-ci redémarre automatiquement.

Règles d'installation

L'installation doit être confiée à des personnes qualifiées et exécutée conformément aux dispositions qui régissent l'installation du matériel électrique en vigueur dans le pays concerné.

Conformité aux normes

Directive EMC

Normes EN 60065, EN 61000-6-1 et EN 61000-6-3.

**DEEE - Informations pour les utilisateurs**

Le symbole du caisson barré, là où il est reporté sur l'appareil ou l'emballage, indique que le produit en fin de vie doit être collecté séparément des autres déchets. Au terme de la durée de vie du produit, l'utilisateur devra se charger de le remettre à un centre de collecte séparée ou bien au revendeur lors de l'achat d'un nouveau produit. Il est possible de remettre gratuitement, sans obligation d'achat, les produits à éliminer de dimensions inférieures à 25 cm aux revendeurs dont la surface de vente est d'au moins 400 m². La collecte séparée appropriée pour l'envoi successif de l'appareil en fin de vie au recyclage, au traitement et à l'élimination dans le respect de l'environnement contribue à éviter les effets négatifs sur l'environnement et sur la santé et favorise le réemploi et/ou le recyclage des matériaux dont l'appareil est composé.

El manual de instrucciones se puede descargar desde la página www.vimar.com

Descripción

Módulo electrónico audio/vídeo gran angular con transmisor inductivo (41006.1) para placas modulares serie Pixel, puede utilizarse en instalaciones con tecnología IP.

Puede instalarse con todos los módulos auxiliares de la serie 41000 (excepto el 41016).

El módulo cuenta con:

- Función para personas con audífono.
- Síntesis de voz.
- Cámara y leds blancos de iluminación del área de filmación con ajuste automático del brillo en función de la luz ambiental.
- Cámara con modo zoom&scan, controlable directamente desde el aparato interno.
- Dos modos de control de imagen, estándar y retrato mejorado.
- Control automático de la ganancia sobre la potencia suministrada por el altavoz, en función del tipo de instalación.
- Supresor de eco.
- Función crepuscular para el ajuste automático de la intensidad de la iluminación según la luz ambiental.
- Cuatro pulsadores de llamada a los aparatos internos de tipo tradicional, colocados en dos filas (2+2).
- Posibilidad de controlar hasta un máximo de 84 llamadas con pulsador, utilizando hasta 8 módulos de pulsadores adicionales 41010.
- Accionamiento de una cerradura eléctrica conectada directamente a los bornes S+ y S-.
- Bornes CA+ y CA- para entrada programable mediante software de configuración (por ejemplo, mando de apertura de cerradura, sensor para señalización de puerta de emergencia abierta, mando de función disponible en la instalación).
- Posibilidad de realizar los ajustes básicos con los cuatro pulsadores de llamada frontales y los correspondientes cuatro leds de señalización.
- Leds frontales para señalar: llamada en curso/comunicación activada; activación del mando de la cerradura; comunicación fallida por línea ya ocupada.

Características técnicas

- Alimentación Power-over-Ethernet Class 0 (IEEE 802.3-2012).
- Consumo típico PoE: 10 W
- El suministro máximo de corriente a los módulos electrónicos adicionales (back panel) es de 500 mA (máximo 8 modelos adicionales).
Para el dimensionamiento de la carga en el back panel y en el bus, haga referencia a los módulos adicionales.
- Salida electrocerradura (S+/S-): La placa suministra un pico de corriente $I_T > 1A$ durante 10 ms y después una corriente de mantenimiento $I_M = 200$ mA por toda la duración de la orden de apertura de la cerradura (consulte el tiempo de activación de la cerradura).
- Temperatura de funcionamiento: $-25^{\circ}C$ / $+55^{\circ}C$.
- Grado de protección IP54
- Grado de protección contra impactos IK08 (Pixel), IK10 (Pixel Heavy)

Características de la cámara

Altura de montaje y campo de filmación.

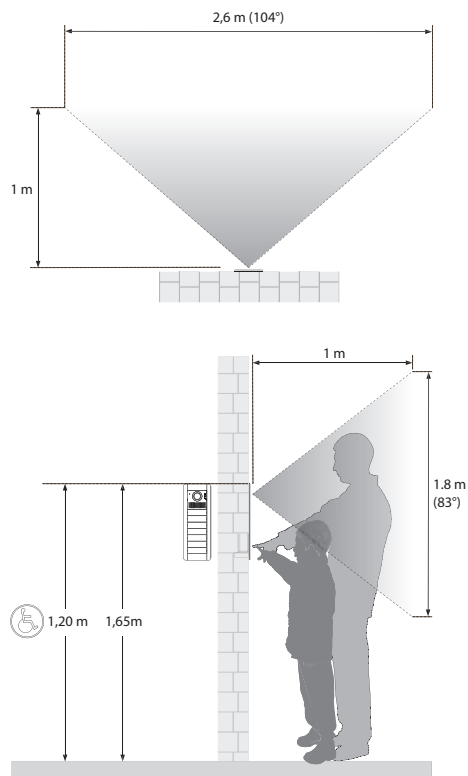

Ángulo H (apertura a 1 m)	Ángulo diagonal	Ángulo V (apertura a 1 m)
104° (2,6 m)	129°	83° (1,8 m)

41006

Función zoom & scan

Si el aparato lo admite, esta función permite hacer un zoom y navegar por las zonas encuadradas por la cámara, como se muestra en la figura siguiente, utilizando los pulsadores de un aparato interno.

Para más información, consulte las instrucciones del aparato interno.

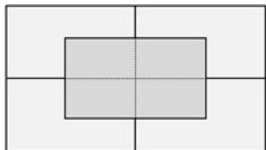

Control de imagen

El modo estándar permite un funcionamiento óptimo en condiciones ambientales normales, en cambio el modo **retrato mejorado** permite volver más nítida la imagen de la persona que llama si se encuentra en la sombra respecto a un entorno fuertemente iluminado (por ejemplo, al alba). Se puede seleccionar mediante el software de configuración.

Función crepuscular

Permite activar el control automático de la intensidad de la retroiluminación de la placa según la intensidad de la luz ambiental.

Se puede seleccionar mediante el software de configuración.

Función Teleloop y síntesis de voz de los mandos

El módulo 41006.1 está adaptado para la utilización por parte de personas con discapacidades auditivas o visuales. El audífono debe configurarse consultando el correspondiente manual de instrucciones.

Nota: la posible presencia de objetos metálicos o aparatos electrónicos puede perjudicar la calidad del sonido percibido con el audífono.

La síntesis de voz puede habilitarse desde el software de configuración.

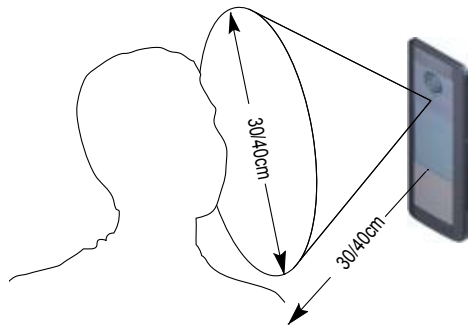

Montaje

La interfaz de red RJ45 debe conectarse exclusivamente a una red SELV (Safety Extra-Low Voltage).

El alimentador PSE (Power-over-Ethernet) debe suministrar aislamiento eléctrico entre cualquier conductor accesible, incluido el conductor de tierra si lo hay, y todos los contactos de las puertas de red, incluidos los inutilizados por el PSE o el dispositivo a instalar.

Procedimiento de montaje:

1. Monte la caja, el marco y el bastidor siguiendo las instrucciones correspondientes.
2. Sujete la unidad electrónica audio/vídeo y los posibles módulos adicionales a los pasadores de los marcos;
3. Conecte en cascada los módulos electrónicos adicionales a la unidad electrónica audio/vídeo, con el cableado suministrado;
4. Conecte el cable RJ45 a la unidad electrónica audio/vídeo.
5. Configure el orden de los módulos de pulsadores 41010 conectados al módulo electrónico, si los hay.
6. Complete el montaje de las partes mecánicas.
7. Complete las configuraciones y la programación de los parámetros de la placa, utilizando el software de configuración.

Sustitución o eliminación de módulos electrónicos.

Pasos:

1. Desconecte el cable RJ45 de la unidad electrónica audio/vídeo.
2. Desconecte los cableados de los módulos electrónicos adicionales de la unidad electrónica base.
3. Quite/reemplace los módulos.
4. Conecte los nuevos módulos electrónicos adicionales a la unidad audio/vídeo.
5. Vuelva a conectar la unidad audio/vídeo
6. Realice las configuraciones necesarias para el funcionamiento de los módulos adicionales reemplazados.

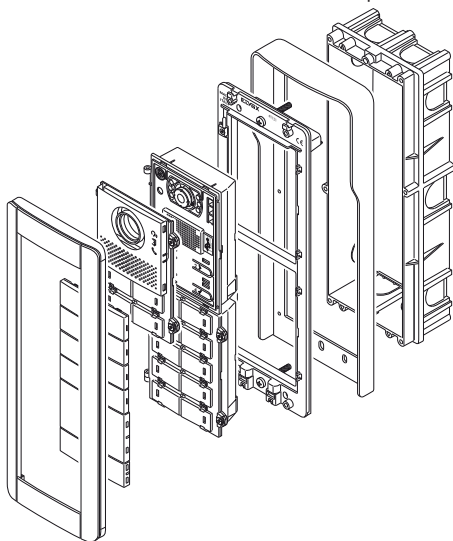

Vista frontal y posterior

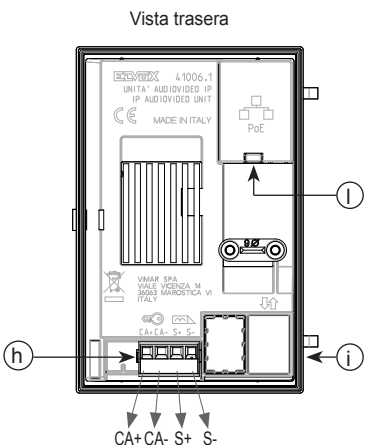
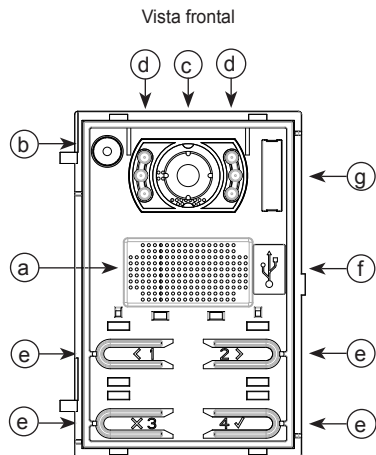

Leyenda

- a) Altavoz
- b) Micrófono
- c) Cámara
- d) Led de iluminación del área de filmación
- e) Pulsadores de llamada
- f) Conector Mini USB
- g) Led para señales luminosas que se describen en el apdo. "Señalizaciones"
- h) Caja de bornes de conexión extraíble
- i) Conector para la conexión a los módulos electrónicos adicionales (con cableado)
- l) Conector RJ45

Esquema de conexión de la unidad electrónica IP

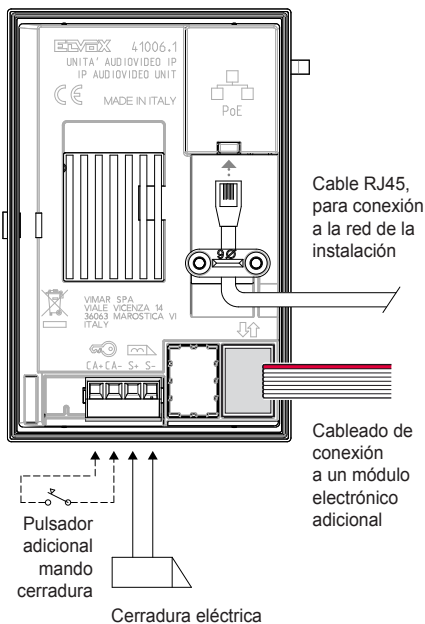

Descripción de la caja de conexiones

Función de los bornes	
CA+	Entrada programable (en el modo NO o NC) mediante software de configuración (funciones: mando de apertura cerradura u otra función incluida en la instalación; señalización de puerta abierta). Conecte a un contacto libre de tensión aislado de tipo SELV.
CA-	
S+	Salida cerradura eléctrica
S-	

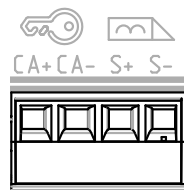

41006

Configuración local

Con los cuatro pulsadores del dispositivo es posible configurar algunos parámetros de funcionamiento (tiempo cerradura, tiempo conversación, nivel audio). Además es posible ordenar los módulos de pulsadores (art. 41010) posiblemente conectados al módulo electrónico audio/vídeo. Durante las configuraciones, los cuatro leds blancos a la altura de los pulsadores muestran su avance.

Si está conectado el módulo de la pantalla (art. 41018), es posible utilizar su interfaz (pantalla y tres teclas) para realizar las mismas configuraciones.

Nota: para que el módulo electrónico sea operativo, es necesario completar su configuración mediante el software de configuración (consulte apartado siguiente).

Acceso a la configuración

El procedimiento se activa, desde el estado de reposo del aparato externo, pulsando y manteniendo apretado el pulsador < 1 durante 5 segundos. Transcurrido este tiempo, el aparato externo emite un tono. Suelte el pulsador < 1 y pulse, en el plazo de 30 segundos, la secuencia de pulsadores que forma la contraseña. El plazo máximo para hacerlo es de 30 segundos, tras lo cual el aparato externo vuelve a estar en reposo.

Por defecto la contraseña es:

< 1 2 > ✕ 3 4 ✓

La activación se confirma con un tono.

Para navegar por la selección de la opción a configurar se utilizan 4 pulsadores. La numeración y la función de los pulsadores es la siguiente:

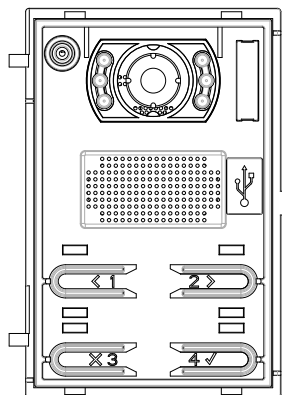

- < 1 **ANTERIOR:** para volver a la secuencia anterior.
- 2 > **SIGUIENTE:** para ir a la secuencia siguiente.
- ✕ 3 **BORR:** para salir del menú de configuración o de un cambio en una configuración anulando todo lo que se hubiera seleccionado.
- 4 ✓ **OK:** para pasar del menú de secuencia a la edición de la configuración o para confirmar un cambio.

Los leds indican la opción de configuración (parámetro) actualmente seleccionada, como se muestra en la tabla siguiente:

Configuración LED	Significado (Parámetro)
	Selección del orden de módulos de pulsadores
	Tiempo cerradura
	Tiempo conversación
	Nivel de audio
	Reinicio

En este nivel al pulsar ✕ 3 (BORR) se vuelve a reposo. Al pulsar 4 ✓ (OK) se entra en la configuración específica.

1. Selección del orden de módulos de pulsadores

Al confirmar con 4 ✓ (OK) se selecciona el orden de los posibles módulos Art. 41010 conectados al aparato externo. Los 4 pulsadores del módulo básico se colocan automáticamente en el primer lugar.

Si el procedimiento puede comenzar, los 4 leds del módulo básico empiezan a parpadear lentamente; de lo contrario solo se enciende uno para indicar un código de error. Pulsando ✕ 3 (BORR) y luego de nuevo 4 ✓ OK es posible intentar volver a entrar en el procedimiento de ordenación. Una vez iniciado, es posible anular el procedimiento pulsando ✕ 3 (BORR).

Los leds de todos los módulos Art. 41010 comenzarán a parpadear. El número de leds que parpadean por cada módulo

41006

indica su posición actual, así que el módulo número 1 tendrá un único led parpadeante y así sucesivamente. Si parpadean todos los leds de un módulo, significa que ese módulo todavía está sin ordenar.

Pulse ahora cualquier pulsador por módulo para indicar el orden de los módulos. El pulsador arriba a la izquierda del primer módulo asumirá el número 5, el pulsador arriba a la izquierda del segundo módulo el 15 y así sucesivamente.

El plazo a disposición para completar la operación es de 10 segundos. Cada vez que se aprieta un pulsador el tiempo vuelve a ponerse en marcha. Si no se completa la operación, la configuración no se actualiza.

Una vez seleccionada la posición de un módulo, se enciende fijamente un número de leds equivalente a la posición seleccionada.

El procedimiento finaliza automáticamente después de ordenar el último módulo. Todos los leds se encienden con luz fija.

Al salir del procedimiento, el aparato externo siempre emite un tono de aviso.

2. Tiempo cerradura

Con el procedimiento que se describe a continuación, es posible ajustar el tiempo de la cerradura solo a los valores de 1 segundo (predeterminado) y 5 segundos. Con el software de configuración son posibles otros valores de 0 (cerradura totalmente desactivada) a 30 segundos. Si ya se ha hecho previamente, los 4 leds parpadean juntos para avisar que se está cambiando una configuración que luego no va ser posible restablecer con los procedimientos indicados a continuación.

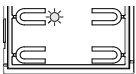
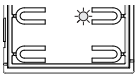
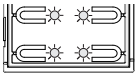
Configuración LED	Significado
	1 segundo (predeterminado)
	5 segundos
	Los 4 leds parpadean juntos: Otro valor distinto

Es posible seleccionar el valor deseado con los pulsadores **1** (ANTERIOR) y **2** (SIGUIENTE).

Al pulsar **3** (BORR) se vuelve al nivel anterior sin guardar los cambios.

Al pulsar **4** ✓ (OK) se confirma la selección.

3. Tiempo conversación

Con este procedimiento, el tiempo de conversación se puede ajustar sólo a los valores de 2 (predeterminado) y 5 minutos. Con el software de configuración son posibles los demás valores de 10 a 300 segundos. Si ya se ha hecho previamente, los 4 leds parpadean juntos para avisar que se está cambiando una configuración que luego no va ser posible restablecer con los procedimientos indicados a

continuación.

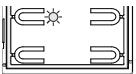
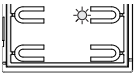
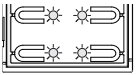
Configuración LED	Significado
	2 minutos (predeterminado)
	5 minutos
	Los 4 leds parpadean juntos: Otro valor distinto

Es posible seleccionar el valor deseado con los pulsadores **1** (ANTERIOR) y **2** (SIGUIENTE).

Al pulsar **3** (BORR) se vuelve al nivel anterior sin guardar los cambios.

Al pulsar **4** ✓ (OK) se confirma la selección.

4. Nivel de audio

El audio se puede configurar en 4 niveles.

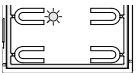
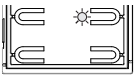
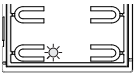
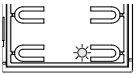
Configuración LED	Significado
	25%
	50% (predeterminado)
	75%
	100%

Es posible seleccionar el valor deseado con los pulsadores **1** (ANTERIOR) y **2** (SIGUIENTE).

Al pulsar **3** (BORR) se vuelve al nivel anterior sin guardar los cambios.

Al pulsar **4** ✓ (OK) se confirma la selección.

5. Reinicio

Al pulsar **4** ✓ (OK) se acciona el reinicio del dispositivo.

Secuencia de ajustes

Pulse < 1 durante 5 segundos.

Teclee la contraseña: < 1 - 2 > - X 3 - 4 ✓ (predeterminada)

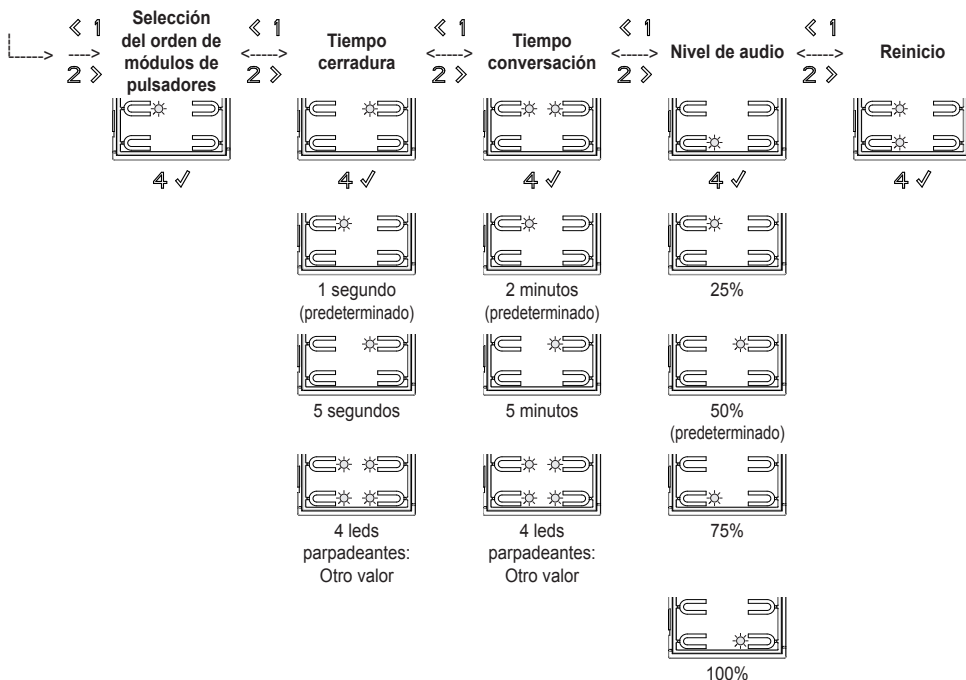

Configuración completa

La configuración completa del módulo electrónico se realiza mediante el PC, utilizando el software para la configuración y gestión de la instalación "Video-Door IP Manager" disponible en la página www.vimar.com. Tanto el dispositivo como el PC deben estar en la misma red LAN.

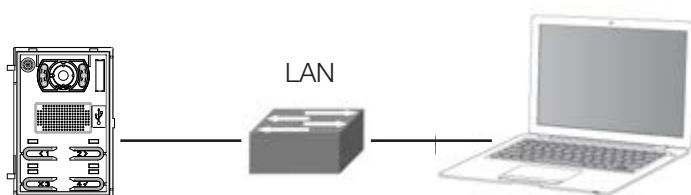

Nota: es necesario completar la configuración local del orden de los módulos de pulsadores (art. 41010) antes de poder realizar la configuración mediante el software indicado.

41006

Señalizaciones

El dispositivo está provisto de tres leds arriba a la derecha, específicamente dedicados a las señalizaciones, además de los cuatro leds blancos a la altura de los pulsadores. A continuación se describe su aspecto en las distintas situaciones de funcionamiento y utilización.

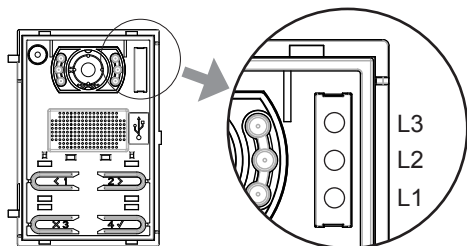

Icono	LED	Color
	L3	Verde
	L2	Verde
	L1	Rojo

Configuración local

Los leds blancos asociados a los pulsadores parpadean durante las tareas de configuración local, durante el tiempo que se indica a continuación según el estado del dispositivo.

Estado	Encendidos - ON	Apagados - OFF
A la espera de ordenar los módulos 41010	0,50 s	1,00 s
El valor actual del parámetro seleccionado (tiempo cerradura, tiempo conversación o nivel audio) no se encuentra entre los configurables mediante los pulsadores (ha sido definido utilizando el software de configuración).	0,10 s	0,50 s

Funcionamiento normal

Estado	LED
Llamada en curso	L3 parpadeante
Comunicación activada	L3 ON
Cerradura activada	L2 ON
Comunicación fallida (usuario comunicando u offline)	L1 ON
Grabando videomensaje	L3 ON, L1 parpadeante

Puesta en marcha del dispositivo

Estado	LED L3	LED L2	LED L1
A - Encendido	ON	ON	ON
B - Detección de módulos secundarios y/o espera para ordenar módulos art. 41010	OFF	OFF	Parpadeante ¹
C - Actualizando firmware de módulos secundarios	OFF	Parpadeante ¹	Parpadeante ¹
D1 - Dispositivo a la espera de configuración	Parpadeante ¹	Parpadeante ¹	Parpadeante ¹
D2 - Dispositivo configurado, pero no operativo	Parpadeante ²	Parpadeante ²	Parpadeante ²
D3 - Dispositivo operativo	OFF	OFF	OFF

¹ Tiempos: 0,25 s ON, 0,75 s OFF.

² Tiempos: 1,00 s ON, 0,75 s OFF.

El estado C se alcanza solo cuando hay módulos secundarios para actualizar. Los estados D1, D2 y D3 son alternativos: Los dos primeros se logran solo durante las tareas de montaje y configuración del sistema. Se describen a continuación las tres posibles secuencias de encendido:

- Primera puesta en marcha: A, B, C (opcional), D1. El dispositivo permanece a la espera de configuración (mediante el

41006

software indicado), después se reinicia y ejecuta la secuencia siguiente.

- Puesta en marcha después de la configuración: A, B, C (opcional), D2. El dispositivo permanece a la espera a que se le ponga en estado operativo (con el software de configuración): una vez recibida la orden, entra en estado D3 sin reinicio.
- Puesta en marcha en estado operativo: A, B, C (opcional), D3.

Actualización del firmware

Estado		LED L3	LED L2	LED L1
Conexión		ON	ON	ON
Actualización – PASO 1		OFF	OFF	Parpadeante ³
Actualización – PASO 2		OFF	Parpadeante ³	Parpadeante ³
Actualización – PASO 3		Parpadeante ³	Parpadeante ³	Parpadeante ³

³ Tiempos: 0,25 s ON, 0,25 s OFF.

La actualización firmware del módulo electrónico audio/vídeo se realiza en tres pasos, cada uno identificado con un aspecto específico de los leds como arriba indicado. Finalizada la actualización, el dispositivo se reinicia automáticamente.

Installationsvorschriften

Die Installation muss durch Fachpersonal gemäß den im Anwendungsland des Geräts geltenden Vorschriften zur Installation elektrischer Materialien erfolgen.

Normkonformität

EMC-Richtlinie

Normen EN 60065, DIN EN 61000-6-1 und EN 61000-6-3.

**Elektro- und Elektronik-Altgeräte - Informationen für die Nutzer**

Das Symbol der durchgestrichenen Mülltonne auf dem Gerät oder seiner Verpackung weist darauf hin, dass das Produkt am Ende seiner Nutzungsdauer getrennt von den anderen Abfällen zu entsorgen ist. Nach Ende der Nutzungsdauer obliegt es dem Nutzer, das Produkt in einer geeigneten Sammelstelle für getrennte Müllentsorgung zu deponieren oder es dem Händler bei Ankauf eines neuen Produkts zu übergeben. Bei Händlern mit einer Verkaufsfläche von mindestens 400 m² können zu entsorgende Produkte mit Abmessungen unter 25 cm kostenlos und ohne Kaufzwang abgegeben werden. Die angemessene Mülltrennung für das dem Recycling, der Behandlung und der umweltverträglichen Entsorgung zugeführten Gerätes trägt dazu bei, mögliche negative Auswirkungen auf die Umwelt und die Gesundheit zu vermeiden und begünstigt den Wiedereinsatz und/oder das Recyceln der Materialien, aus denen das Gerät besteht.

Die Anleitung kann von der Webseite www.vimar.com heruntergeladen werden.

Beschreibung

Audio/-Videoeinheit mit Weitwinkelkamera und Teleschlinge (41006.1) für modulare Klingeltableaus der Serie Pixel zur Verwendung in Anlagen mit IP-Technologie.

Die Installation ist mit allen Zusatzmodulen der Serie 41000 möglich (mit Ausnahme des Modells 41016).

Das Modul ist ausgestattet mit:

- Funktion Hörgeschädigte für Träger von Hörgeräten.
- Sprachausgabe
- Kamera und weißen LEDs zur Beleuchtung des Aufnahmebereichs mit automatischer Helligkeitsanpassung an das Umgebungslicht
- Kamera mit Zoom&Scan-Funktion, Steuerung direkt von der Innenstelle aus
- zweifacher Bildsteuerung, Standard und Portrait Enhanced
- automatischer Verstärkungsregelung der Lautsprecherleistung, abhängig von der Installationsart
- Echounterdrückung
- automatischer Funktion für die Helligkeitsanpassung an das Umgebungslicht
- vier herkömmlichen, zweireihig angeordneten Ruftasten zu den Innenstellen (2+2)
- Steuerung von bis zu 84 Rufen pro Taste mit maximal acht zusätzlichen Tastenmodulen 41010
- Steuerung eines direkt an die Klemmen S+ und S- angeschlossenen Elektroschlusses
- Klemmen CA+ und CA- für einen mittels Konfigurationssoftware programmierbaren Eingang (z. B. Türöffnerbefehl, Sensor für die Anzeige „Nottür offen“, Schaltbefehl verfügbar in der Anlage)
- Ausführung der Basiskonfigurationen mithilfe der vier frontseitigen Ruftasten und der zugehörigen vier Anzeige-LEDs
- frontseitigen Anzeige-LEDs für: laufenden Ruf/bestehende Kommunikation; Betätigung des Türöffners; keine Kommunikation.

Technische Merkmale

- Spannungsversorgung Power-over-Ethernet Klasse 0 (IEEE 802.3-2012).
- Typischer Verbrauch PoE: 10 W
- Die maximale Stromstärke an die zusätzlichen Elektronikmodule (Back Panel) beträgt 500 mA (höchstens 8 Zusatzmodule).
Siehe Zusatzmodule für die Lastdimensionierung auf Back Panel und Bus.
- Ausgang Elektroschloss (S+/S-): Das Klingeltableau liefert eine Stromspitze $I_T > 1$ A für 10 ms, danach folgt ein Haltestrom $I_M = 200$ mA für die gesamte Dauer des Türöffnerbefehls (siehe Türöffnerzeit).
- Betriebstemperatur: -25 °C / +55 °C.
- Schutzart IP54
- Stoßfestigkeitsgrad IK08 (Pixel), IK10 (Pixel Heavy)

Technische Daten der Kamera

Installationshöhe und Aufnahmebereich.

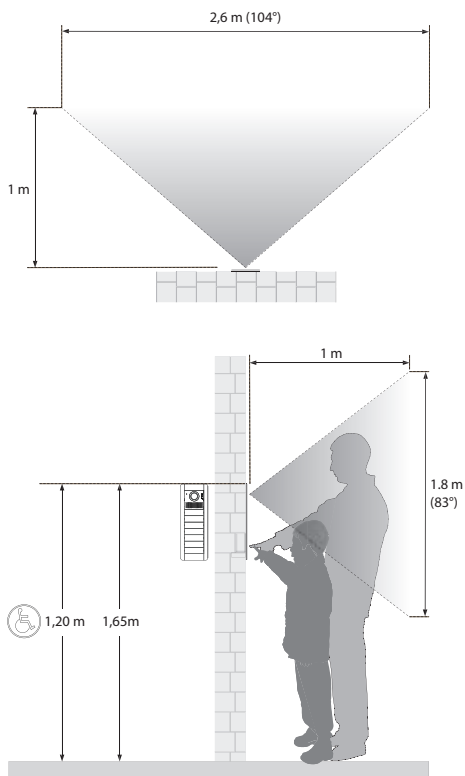

Winkel H (Öffnung in 1 m)	Diagonaler Winkel	Winkel V (Öffnung in 1 m)
104° (2,6 m)	129°	83° (1,8 m)

41006

Funktion Zoom&Scan

Sofern von der Innenstelle unterstützt, können mit dieser Funktion die von der Kamera aufgenommenen Bereiche lt. folgender Abbildung mit den Tasten einer Innenstelle vergrößert und gescrollt werden.

Für weitere Informationen wird auf die Betriebsanleitung der Innenstelle verwiesen.

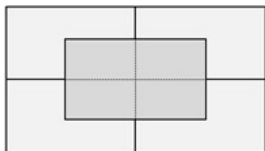

Picture Control

Der Standardmodus ermöglicht eine optimale Funktion unter normalen Umgebungsbedingungen, der Modus **Portrait Enhanced** hellt dagegen bei Starklicht (zum Beispiel Sonnenaufgang) abgedunkelte Anrufer auf.

Auswahl über Konfigurationssoftware.

Funktion Helligkeitsanpassung

Aktiviert die automatische Helligkeitsanpassung der Klingeltafel-Hinterbeleuchtung an das Umgebungslicht.

Auswahl über Konfigurationssoftware.

Funktion Teleschlinge und Sprachausgabe der Befehle

Das Modul 41006.1 eignet sich für behinderte Personen, Träger von Hörgeräten oder Sehbehinderte.

Für die Aktivierung des Hörgeräts wird auf die entsprechende Bedienungsanleitung verwiesen.

Hinweis: Eventuell vorhandene Metallgegenstände oder Elektronikgeräte können die am Hörgerät empfangene Tonqualität beeinträchtigen.

Die Sprachausgabe wird mittels Konfigurationssoftware aktiviert.

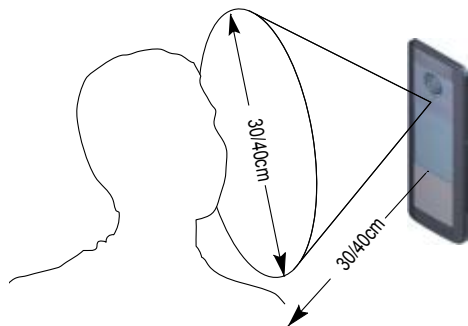

Installation

Die Netzschnittstelle RJ45 darf ausschließlich an ein SELV-Netz (Safety Extra-Low Voltage) angeschlossen werden.

Das PSE-Netzteil (Power-over-Ethernet) muss die elektrische Isolation zwischen jedem zugänglichen Leiter – einschließlich Erdleiter, sofern vorhanden – und allen Kontakten der Netzanschlüsse gewährleisten, einschließlich der nicht vom PSE oder dem zu installierenden Gerät genutzten Kontakte.

Installationsverfahren:

1. Gehäuse, Rahmen und Träger nach den entsprechenden Anleitungen installieren.
2. Audio-/Video-Elektronikeinheit und etwaige andere Zusatzmodule an den Stiften des Trägers befestigen.
3. Die zusätzlichen Elektronikmodule über das mitgelieferte Verbindungskabel in Kaskadenschaltung an die Audio-/Video-Elektronikeinheit anschließen.
4. Das RJ45-Kabel an die Audio-/Video-Elektronikeinheit anschließen.
5. Sofern vorhanden, die Anordnung der mit dem Elektronikmodul verbundenen Tastenmodule 41010 konfigurieren.
6. Die mechanischen Teile installieren.
7. Die Konfiguration und Programmierung der Klingeltafel-Parameter mithilfe der Konfigurationssoftware vervollständigen.

Austausch oder Abnahme von Elektronikmodulen.

Folgendermaßen vorgehen:

1. Das RJ45-Kabel von der Audio-/Video-Elektronikeinheit abklemmen.
2. Die Verbindungskabel der zusätzlichen Elektronikmodule von der Basis-Elektronikeinheit abklemmen.
3. Die Module abnehmen/austauschen.
4. Die neuen zusätzlichen Elektronikmodule mit der Audio-/Videoeinheit verbinden.
5. Die Audio-/Videoeinheit anschließen.
6. Die erforderlichen Konfigurationen für den Betrieb der ersetzten zusätzlichen Module vornehmen.

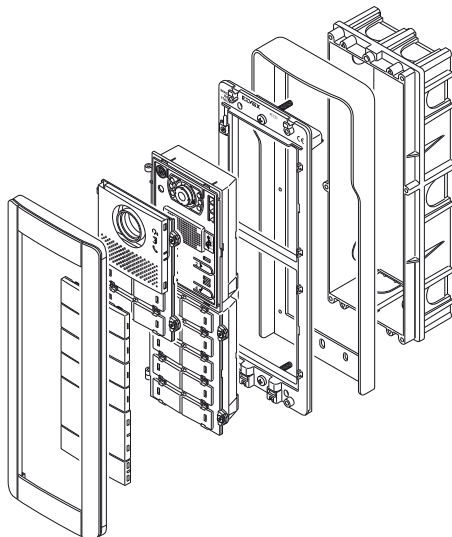

Front- und Rückansicht

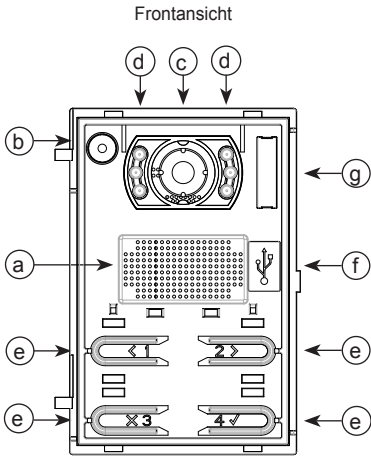

Rückansicht

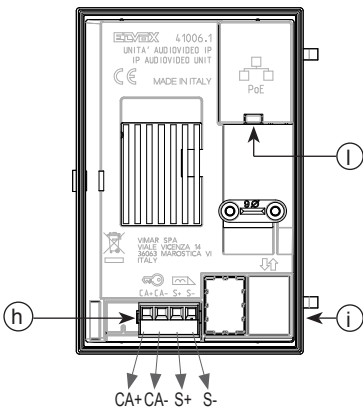

Legende

- a) Lautsprecher
- b) Mikrophon
- c) Kamera
- d) LEDs zur Beleuchtung des Aufnahmebereichs
- e) Ruftasten
- f) Mini-USB-Buchse
- g) LEDs für die im Abschnitt „Anzeigen“ beschriebenen Leuchtanzeigen
- h) Abnehmbare Anschlussklemmenleiste
- i) Steckverbinder für den Anschluss zusätzlicher Elektronikmodule (via Kabel)
- j) RJ45 Steckverbinder

Anschlussplan der IP-Elektronikeinheit

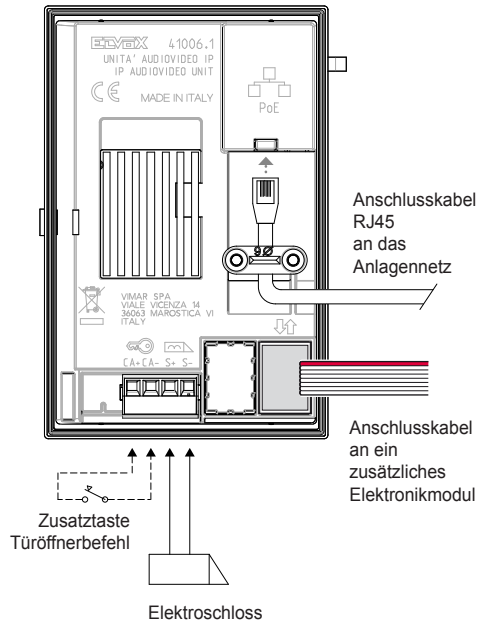

Beschreibung der Anschlussklemmenleiste

Klemmenfunktion	
CA+	Mittels Konfigurationssoftware programmierbarer Eingang (Modus NO oder NC) für folgende Funktionen: Türöffner oder sonstige Aktivierung in der Anlage, Anzeige Tür offen. Anschluss an einen potentialfreien Kontakt, Typ SELV.
CA-	
S+	Türöffner-Ausgang
S-	

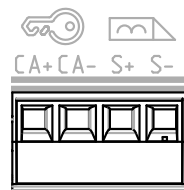

Lokale Konfiguration

Mit den vier Tasten des Geräts lassen sich verschiedene Betriebsparameter konfigurieren (Türöffnerzeit, Gesprächsdauer, Audio-Lautstärke). Zudem kann das Sortierverfahren der ggf. an das Audio-/Video-Elektronikmodul angeschlossenen Tastenmodule (Art. 41010) durchgeführt werden. Während der Konfigurationen geben die vier weißen Tasten-LEDs passendes Feedback.

Bei Anschluss des Displaymoduls (Art. 41018) kann dessen Schnittstelle (Bildschirm und drei Tasten) für dieselben Konfigurationen verwendet werden.

Hinweis: Damit das Elektronikmodul betriebsfähig wird, muss seine Konfiguration mit der Konfigurationssoftware vollendet werden (siehe folgender Abschnitt).

Konfiguration starten

Der Vorgang wird aus dem Ruhezustand der Außenstelle durch Drücken und 5 Sekunden langes Halten der Taste **1** aktiviert. Nach Ablauf dieser Zeit gibt die Außenstelle einen Signalton aus. Die Taste **1** loslassen und innerhalb von 30 Sekunden die Tastensequenz des Passworts tippen. Die Timeout-Zeit wird nicht bei jedem Tastendruck zurückgesetzt, sodass die Außenstelle 30 Sekunden nach dem Signalton erneut auf Ruhezustand schaltet.

Das Standardpasswort ist:

1 2 3 4

Die Aktivierung wird durch einen Signalton bestätigt.

Zum Browsen innerhalb der zu konfigurierenden Option werden die vier Tasten verwendet. Funktion und Nummerierung der Tasten sind wie folgt:

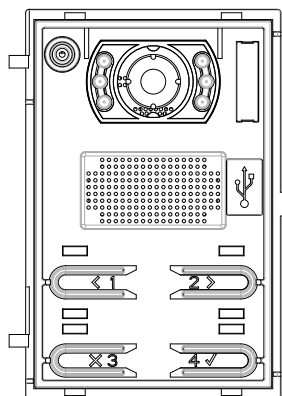

1 **ZURÜCK:** zurück zur vorherigen Sequenz.

2 **WEITER:** mit nächster Sequenz fortfahren.

3 **LÖSCH:** Beenden des Konfigurationsmenüs oder Abbrechen eines Änderungsschritts innerhalb einer Konfiguration.

4 **OK:** Wechsel vom Sequenzmenü in den Modus Konfiguration ändern oder Übernehmen der Änderung innerhalb einer Konfiguration.

Die LEDs zeigen die gewählte zu konfigurierende Option (Parameter) an, siehe Tabelle unten:

LED-Konfiguration	Bedeutung (Parameter)
	Anordnung der Tastenmodule wählen
	Türöffnerzeit
	Gesprächsdauer
	Audio-Lautstärke
	Neustart

Wird auf dieser Ebene die Taste **3** (LÖSCH) gedrückt, erfolgt die Rückkehr in den Ruhezustand.

Durch Drücken von **4** (OK) wird die jeweilige Konfiguration gestartet.

1. Anordnung der Tastenmodule wählen

Durch Bestätigung mit **4** (OK) wird die Anordnung der gegebenenfalls an die Außenstelle angeschlossenen Module Art. 41010 gewählt. Die vier Tasten des Basismoduls werden automatisch an erste Stelle gesetzt.

Kann der Vorgang starten, blinken die vier LEDs des Basismoduls mit langsamen Impulsen auf. Andernfalls leuchtet nur eine LED zur Anzeige eines Fehlercodes auf. Durch Drücken von **3** (LÖSCH) gefolgt von **4** (OK) ist ein neuer Startversuch des Vorgangs möglich.

Der gestartete Vorgang kann durch Drücken von **3** (LÖSCH) abgebrochen werden.

Die LEDs sämtlicher Module Art. 41010 beginnen zu blinken. Die Anzahl der blinkenden LEDs pro Modul gibt die ak-

41006

tuelle Position an, mit anderen Worten, das Modul 1 hat nur eine blinkende LED und so weiter. Sollten sämtliche LEDs eines Moduls blinken, so ist das besagte Modul noch nicht angeordnet.

Durch Drücken einer beliebigen Taste auf jedem Modul wird nun die Anordnung der Module festgelegt. Die Taste oben links des ersten Moduls nimmt die Nummer 5 an, die Taste oben links des zweiten Moduls die Nummer 15 und so weiter.

Zur Fertigstellung des Vorgangs stehen 10 Sekunden zur Verfügung. Die Zeit startet bei jedem Tastendruck neu. Die Konfiguration wird nur dann aktualisiert, wenn der Vorgang abgeschlossen wird.

Nachdem die Position eines Moduls gewählt wurde, leuchtet eine der gewählten Position entsprechende Anzahl von LEDs permanent auf.

Der Vorgang endet automatisch nach Anordnung des letzten Moduls. Alle LEDs sind nun permanent erleuchtet.

Bei Beenden des Vorgangs gibt die Außenstelle in jedem Fall einen Signalton aus.

2. Türöffnerzeit

Mit dem hier geschilderten Vorgang kann die Türöffnerzeit nur auf die Werte 1 Sekunde (Standard) oder 5 Sekunden eingestellt werden. Mit der Konfigurationssoftware sind andere Werte im Bereich 0 (Türöffner deaktiviert) bis 30 Sekunden möglich. Sollte dies bereits erfolgt sein, blinken alle vier LEDs und weisen darauf hin, dass eine Konfiguration geändert wird, die mit den hier genannten Vorgängen dann nicht wiederhergestellt werden kann.

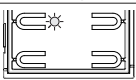
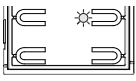
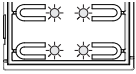
LED-Konfiguration	Bedeutung
	1 Sekunde (Standard)
	5 Sekunden
	Alle vier LEDs blinken: anderer Wert als oben angegeben

Mit den Tasten **1** (ZURÜCK) und **2** (WEITER) lässt sich der gewünschte Wert auswählen.

Durch Drücken von **3** (LÖSCH) wird zur vorherigen Ebene zurückgesprungen, ohne die Änderung zu speichern.

Mit **4** (OK) wird die Einstellung übernommen.

3. Gesprächsdauer

Mit dem hier geschilderten Vorgang kann die Gesprächsdauer nur auf die Werte 2 (Standard) und 5 Minuten eingestellt werden. Mit der Konfigurationssoftware sind andere Werte im Bereich 10 bis 300 Sekunden möglich. Sollte dies bereits erfolgt sein, blinken alle vier LEDs und weisen darauf hin, dass eine Konfiguration geändert wird, die mit den hier genannten Vorgängen dann nicht wiederhergestellt werden kann.

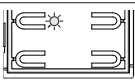
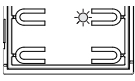
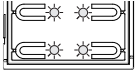
LED-Konfiguration	Bedeutung
	2 Minuten (Standard)
	5 Minuten
	Alle vier LEDs blinken: anderer Wert als oben angegeben

Mit den Tasten **1** (ZURÜCK) und **2** (WEITER) lässt sich der gewünschte Wert auswählen.

Durch Drücken von **3** (LÖSCH) wird zur vorherigen Ebene zurückgesprungen, ohne die Änderung zu speichern.

Mit **4** (OK) wird die Einstellung übernommen.

4. Audio-Lautstärke

Die Audio-Lautstärke kann in 4 Pegeln konfiguriert werden.

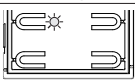
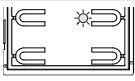
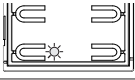
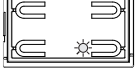
LED-Konfiguration	Bedeutung
	25 %
	50 % (Standard)
	75 %
	100 %

Mit den Tasten **1** (ZURÜCK) und **2** (WEITER) lässt sich der gewünschte Wert auswählen.

Durch Drücken von **3** (LÖSCH) wird zur vorherigen Ebene zurückgesprungen, ohne die Änderung zu speichern.

Mit **4** (OK) wird die Einstellung übernommen.

5. Neustart

Durch Drücken von **4** (OK) erfolgt der Neustart des Geräts.

Konfigurationssequenz

◀ 1 5 Sekunden lang drücken.

Passwort eingeben: ◀ 1 - 2 > - ✕ 3 - 4 ✓ (Standard)

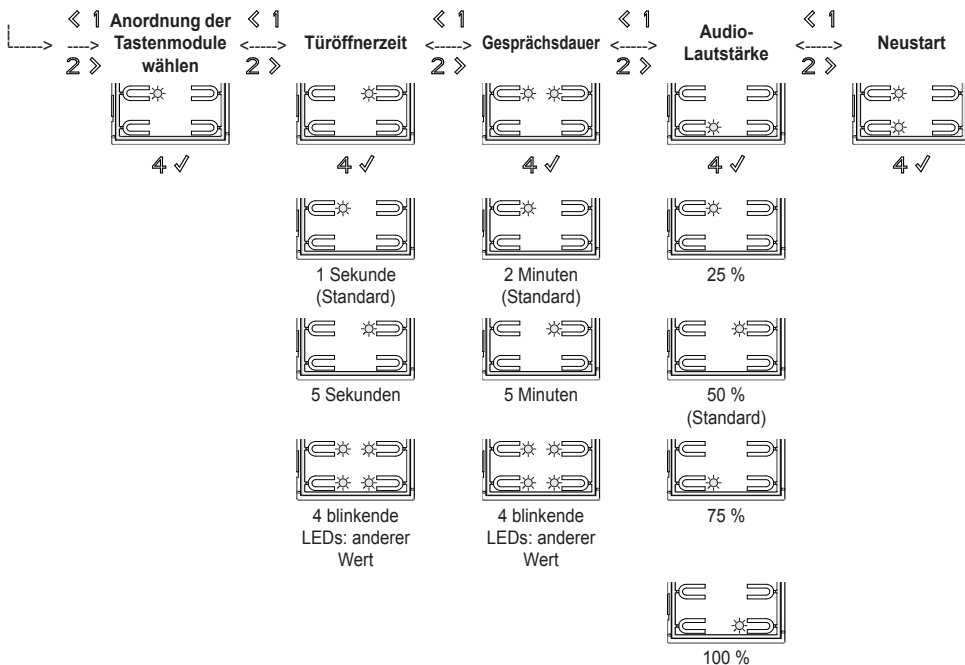

Vollständige Konfiguration

Die vollständige Konfiguration des Elektronikmoduls erfolgt über PC mit der Konfigurations- und Anlagensteuerungssoftware „Video-Door IP Manager“, die auf der Website www.vimar.com zur Verfügung steht. Gerät und PC müssen über dasselbe LAN verbunden sein.

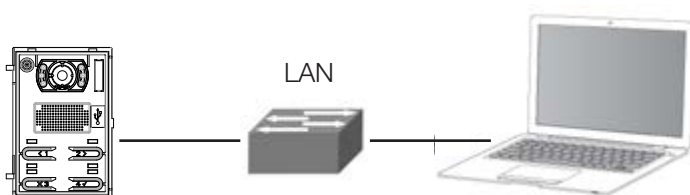

Hinweis: Die lokale Konfiguration der Anordnung der Tastenmodule (Art. 41010) muss abgeschlossen sein, bevor die Konfiguration mit der angegebenen Software begonnen werden kann.

41006

Anzeigen

Abgesehen von den oben genannten vier weißen Tasten-LEDs befinden sich am oberen rechten Rand des Geräts drei Anzeige-LEDs. Nachfolgend werden ihre Einschaltmodi unter den unterschiedlichen Funktions- und Einsatzbedingungen beschrieben.

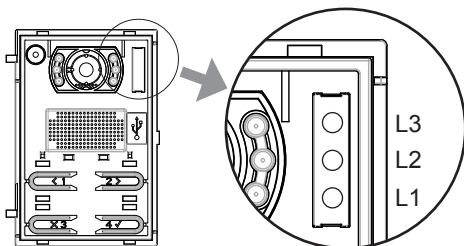

Symbol	LED	Farbe
	L3	Grün
	L2	Grün
	L1	Rot

Lokale Konfiguration

Abhängig vom jeweiligen Gerätestatus blinken die weißen Tasten-LEDs während der lokalen Konfiguration mit den nachfolgend beschriebenen Zeiten.

Status	Ein - ON	Aus - OFF
Warten auf Anordnung der Tastenmodule Art. 41010	0,50 s	1,00 s
Der aktuelle Wert des gewählten Parameters (Türöffnerzeit, Gesprächsdauer oder Audio-Lautstärke) ist nicht mit der Schnittstellentastatur konfigurierbar (er wurde unter Verwendung der Konfigurationssoftware eingestellt).	0,10 s	0,50 s

Normaler Betrieb

Status	LED
Ruf in Gang	L3 blinkt
Kommunikation aktiv	L3 ON
Türschloss aktiv	L2 ON
Keine Kommunikation (Benutzer besetzt oder offline)	L1 ON
Aufnahme Videomeldung läuft	L3 ON, L1 blinkt

Start des Geräts

Status	LED L3	LED L2	LED L1
A - Einschaltung	ON	ON	ON
B – Erfassung der Sekundärmodule und/oder Warten auf Anordnung der Module Art. 41010	OFF	OFF	Blinkt ¹
C – Firmware-Update der Sekundärmodule läuft	OFF	Blinkt ¹	Blinkt ¹
D1 – Wartezustand des Geräts vor Konfiguration	Blinkt ¹	Blinkt ¹	Blinkt ¹
D2 – Gerät konfiguriert, jedoch nicht in Betrieb	Blinkt ²	Blinkt ²	Blinkt ²
D3 – Gerät in Betrieb	OFF	OFF	OFF

¹ Zeiten: 0,25 s ON, 0,75 s OFF.

² Zeiten: 1,00 s ON, 0,75 s OFF.

Status C tritt nur ein, wenn ein Update von Sekundärmodulen erforderlich ist. Die Status D1, D2 und D3 treten alternativ ein. Die ersten zwei werden nur während der Installation und Konfiguration des Systems erreicht. Nachfolgend werden die drei möglichen Einschaltfolgen beschrieben:

- Erster Start: A, B, C (optional), D1. Das Gerät bleibt im Wartezustand vor der Konfiguration (mittels angegebener Software), nach deren Ausführung ein Neustart erfolgt und die nächste Folge ausgeführt wird.

41006

- Start nach der Konfiguration: A, B, C (optional), D2. Das Gerät bleibt im Wartezustand vor der Inbetriebsetzung (mittels Konfigurationssoftware): Nach Erhalt des Befehls wird ohne Neustart auf Status D3 umgeschaltet.
- Start im Betriebszustand: A, B, C (optional), D3.

Firmware-Aktualisierung

Status	LED L3	LED L2	LED L1
Einschaltung	ON	ON	ON
Aktualisierung – STEP 1	OFF	OFF	Blinkt ³
Aktualisierung – STEP 2	OFF	Blinkt ³	Blinkt ³
Aktualisierung – STEP 3	Blinkt ³	Blinkt ³	Blinkt ³

³ Zeiten: 0,25 s ON, 0,25 s OFF.

Die Firmware des Audio-/Video-Elektronikmoduls wird in drei Schritten aktualisiert, die jeweils durch einen bestimmten Zustand der LEDs identifiziert sind (siehe oben). Nach dem Update wird das Gerät automatisch neu gestartet.

Normas de instalación

La instalación debe ser realizada por personal cualificado cumpliendo con las disposiciones en vigor que regulan el montaje del material eléctrico en el país donde se instalen los productos.

Conformidad normativa

Directiva EMC

Normas EN 60065, EN 61000-6-1 y EN 61000-6-3.

**RAEE - Información para los usuarios**

El símbolo del contenedor tachado, cuando se indica en el aparato o en el envase, indica que el producto, al final de su vida útil, se debe recoger separado de los demás residuos. Al final del uso, el usuario deberá encargarse de llevar el producto a un centro de recogida selectiva adecuado o devolverlo al vendedor con ocasión de la compra de un nuevo producto. En las tiendas con una superficie de venta de al menos 400 m², es posible entregar gratuitamente, sin obligación de compra, los productos que se deben eliminar con unas dimensiones inferiores a 25 cm. La recogida selectiva adecuada para proceder posteriormente al reciclaje, al tratamiento y a la eliminación del aparato de manera compatible con el medio ambiente contribuye a evitar posibles efectos negativos en el medio ambiente y en la salud y favorece la reutilización y/o el reciclaje de los materiales de los que se compone el aparato.

É possível descarregar o manual de instruções a partir do site www.vimar.com

Descrição

Módulo eletrónico áudio/vídeo de grande ângulo com tele-loop (41006.1) para botoneiras modulares da Série Pixel, utilizáveis em sistemas com tecnologia IP.

Pode ser instalado com todos os módulos auxiliares da série 41000 (à exceção do 41016).

O módulo é dotado de:

- função de deficientes auditivos para portadores de aparelhos auditivos.
- síntese vocal
- câmara e LEDs brancos de iluminação da zona de captação de imagem com regulação automática da luminosidade em função da luz do ambiente.
- câmara com modalidade zoom&scan, diretamente controlável a partir do posto interno;
- duas modalidades de "picture control", standard e "portrait enhanced";
- "automatic gain control" sobre a potência debitada pelo altifalante, em função do tipo de instalação.
- eliminador de eco.
- função crepuscular para a regulação automática da intensidade da iluminação em função da luz ambiente.
- quatro botões de chamada nos postos internos de tipo tradicional em duas filas (2+2).
- possibilidade de gerir até um máximo de 84 chamadas por botão, utilizando até no máximo 8 módulos de botões suplementares 41010.
- comando de um trinco elétrico diretamente ligado aos terminais S+ e S-.
- terminais CA+ e CA- para entrada programável através de software de configuração (ex. comando de abertura do trinco, sensor para sinalização de porta de emergência aberta, comando de atuação disponível no sistema).
- possibilidade de fazer as configurações de base através dos quatro botões de chamada frontais e dos quatro LEDs de sinalização respetivos.
- LEDs frontais para as sinalizações de: chamada em curso/comunicação ativa; ativação do comando do trinco; não comunicação.

Características técnicas

- Alimentação Power-over-Ethernet Class 0 (IEEE 802.3-2012).
- Consumo típico PoE: 10W
- O débito máximo de corrente para os módulos eletrónicos suplementares ("back panel") é de 500mA (máximo 8 módulos suplementares).
Consulte os módulos adicionais para o dimensionamento da carga no "back panel" e no bus.
- Saída do trinco elétrico (S+/S-): A botoneira fornece um pico de corrente $I_T > 1A$ durante 10ms, após o qual se segue uma corrente de manutenção $I_M = 200mA$ durante todo o comando do trinco (consulte o tempo do trinco).
- Temperatura de funcionamento: $-25^\circ C / +55^\circ C$.
- Grau de proteção IP54
- Grau de proteção contra os impactos IK08 (Pixel), IK10 (Pixel Heavy)

Características da câmara

Altura de instalação e campo de captação de imagem.

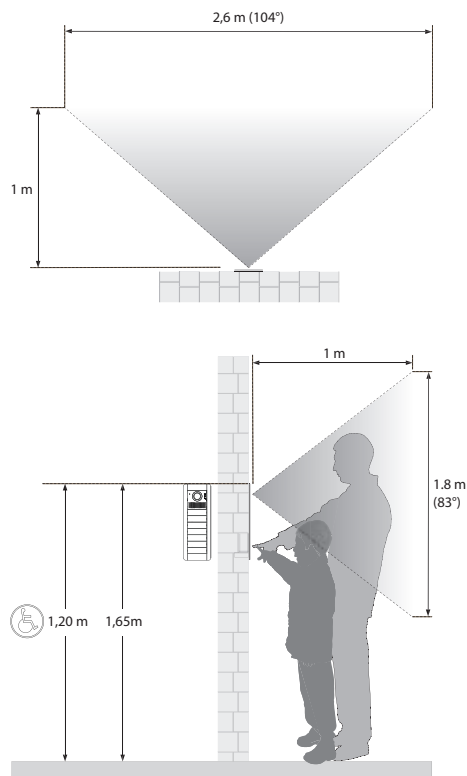

Ângulo H (abertura a 1m)	Ângulo diagonal	Ângulo V (abertura a 1m)
104° (2,6 m)	129°	83° (1,8 m)

Função zoom & scan

Se suportada pelo posto interno, esta função permite usar o zoom e percorrer as zonas enquadradas pela câmara, conforme indicado na figura seguinte, com os botões de um posto interno.

Para mais informações, consulte as instruções do posto interno.

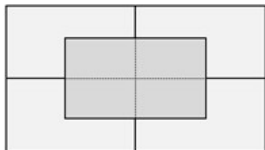

Picture control

A modalidade standard permite ter um ótimo funcionamento em condições ambientais típicas, ao passo que a modalidade **portrait enhanced** permite realçar o utilizador que está a fazer a chamada, se ele estiver na sombra num contexto fortemente iluminado (como, por exemplo, ao amanhecer). Seleccionável a partir do software de configuração.

Função crepuscular

Permite habilitar a gestão automática da intensidade das retroiluminações da botoneira em função da intensidade da luz ambiente.

Seleccionável a partir do software de configuração.

Função teleloop e síntese vocal dos comandos

O módulo 41006.1 é adequado ao uso por parte de pessoas com deficiência, portadores de prótese auditiva ou inuisuais. Habilite o aparelho auditivo, consultando o respetivo manual de instruções.

Nota: a eventual presença de objetos metálicos ou aparelhos eletrónicos pode comprometer a qualidade do som recebido no aparelho auditivo.

A síntese vocal dos comandos pode ser habilitada a partir do software de configuração.

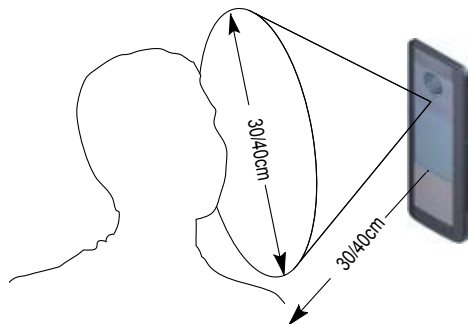

Instalação

A interface de rede RJ45 deve ser ligada única e exclusivamente a uma rede SELV (Safety Extra-Low Voltage). O alimentador (PSE) Power-over-Ethernet deve fornecer isolamento elétrico entre qualquer condutor acessível incluindo o condutor de terra, se existente, e todos os contactos das portas de rede, incluindo os não utilizados pelo PSE ou pelo dispositivo a instalar.

Procedimento de instalação:

1. Instale a caixa, o aro e o caixilho, seguindo as respetivas instruções.
2. Fixe aos pernos dos caixilhos a unidade eletrónica áudio/vídeo e os eventuais outros módulos suplementares;
3. Ligue em cascata os módulos eletrónicos suplementares com a unidade eletrónica áudio/vídeo, com a cablagem fornecida;
4. Ligue o cabo RJ45 à unidade eletrónica áudio/vídeo.
5. Configure a ordem de módulos de botões 41010 ligados ao módulo eletrónico, se presentes.
6. Complete a instalação das partes mecânicas.
7. Complete as configurações e a programação dos parâmetros da botoneira, usando o software de configuração.

Substituição ou remoção de módulos eletrónicos.

Proceda da seguinte forma:

1. Desligue o cabo RJ45 da unidade eletrónica áudio/vídeo.
2. Desligue as cablagens dos módulos eletrónicos suplementares da unidade eletrónica base.
3. Remova/substitua os módulos.
4. Ligue os novos módulos eletrónicos suplementares com a unidade áudio/vídeo.
5. Volte a ligar a unidade áudio/vídeo
6. Faça as configurações necessárias ao funcionamento dos módulos suplementares substituídos.

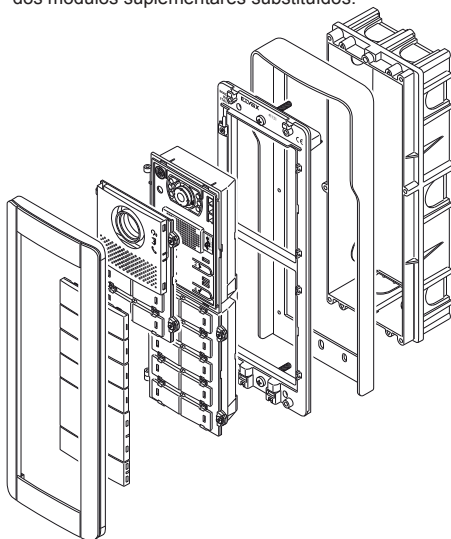

Vistas frontal e traseira

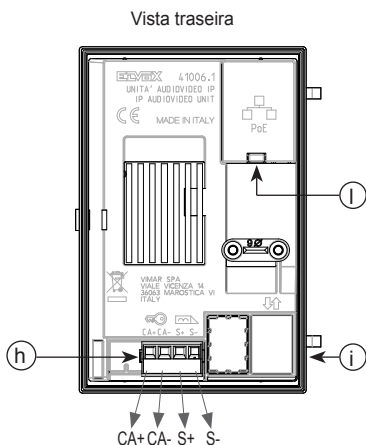
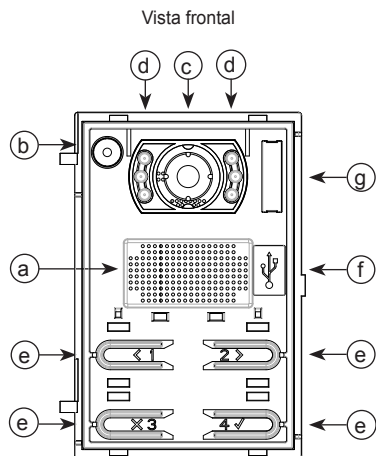

Legenda

- a) Altifalante
- b) Microfone
- c) Câmara
- d) LEDs de iluminação da zona de captação de imagem
- e) Botões de chamada
- f) Conector Mini USB
- g) LEDs para sinalizações luminosas descritas de seguida no parágrafo "Sinalizações"
- h) Placa de terminais de ligação extraível
- i) Conector para a ligação aos módulos eletrónicos suplementares (através da cablagem)
- j) Conector RJ45

Esquema de ligação da unidade eletrónica IP

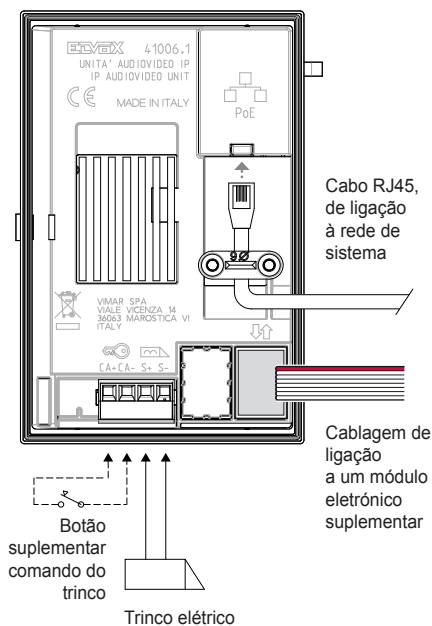

Descrição da placa de terminais de ligação

Função dos terminais	
CA+	Entrada programável (na modalidade NO ou NC) através do software de configuração (funções: comando de abertura do trinco ou outra atuação presente no sistema; sinalização de porta aberta). Ligue a um contacto sem voltagem isolado do tipo SELV.
CA-	
S+	Saída do trinco elétrico
S-	

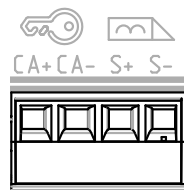

Configuração local

Através dos quatro botões de que é dotado o dispositivo, é possível fazer a configuração de alguns parâmetros de funcionamento (tempo do trinco, tempo de conversação, nível do áudio). É ainda possível executar o procedimento de ordenação dos módulos de botões (art. 41010) eventualmente ligados ao módulo eletrónico áudio/vídeo. Durante as configurações, os quatro LEDs brancos situados no ponto correspondente aos botões fornecem o devido feedback. Caso esteja ligado o módulo de display (art. 41018), é possível utilizar a interface de que este é dotado (ecrã e três teclas) para fazer as mesmas configurações.

Nota: para tornar o módulo eletrónico operativo, é necessário completar a sua configuração através do software de configuração (ver a secção seguinte).

Entrada na configuração

A ativação do procedimento ocorre, a partir do estado de repouso do posto externo, premindo e mantendo premido o botão **1** durante 5 s. No fim do tempo, o posto externo emite um som. Solte o botão **1** e prima, no espaço de 30 s, a sequência dos botões que constitui a password. O timeout não se renova de cada vez que se carrega no botão, pelo que dispõe de 30 s a partir do som, após os quais o posto externo volta a ficar em repouso.

Por defeito a password é:

1 **2** **3** **4**

A ativação é confirmada por um som.

Para navegar pela escolha da opção a configurar, utilizam-se 4 botões. A numeração e a função das teclas é a seguinte:

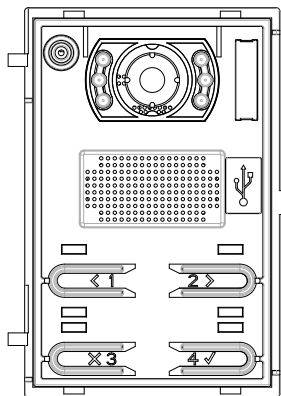

1 **ANTERIOR**: para voltar à sequência anterior.

2 **SEGUINTE**: para passar à sequência seguinte.

3 **CANC**: para sair do menu de configuração ou de uma fase de alteração de uma configuração anulando a escolha.

4 **OK**: para passar do menu de sequência na alteração da configuração ou para confirmar a alteração de uma configuração.

Os LEDs indicam a opção de configuração (parâmetro) atualmente selecionada, conforme a tabela seguinte:

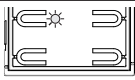
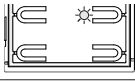
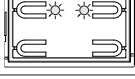
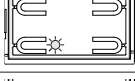
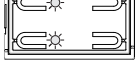
Configuração LED	Significado (Parâmetro)
	Escolha da ordem dos módulos de botões
	Tempo do trinco
	Tempo de conversação
	Nível do áudio
	Rearranque

Premando neste nível o botão **3** (CANC) volta-se à situação de repouso.

Premando **4** (OK) entra-se na configuração específica.

1. Escolha da ordem dos módulos de botões

Confirmando com **4** (OK) é possível escolher a forma como estão ordenados os eventuais módulos Art. 41010 ligados ao posto externo. Os 4 botões do módulo base são automaticamente colocados no primeiro posto.

Se o procedimento puder começar, os 4 LEDs do módulo base começam a piscar lentamente, caso contrário, acende-se apenas um, indicando um código de erro. Premando **3** (CANC) e depois novamente **4** OK pode-se voltar a tentar a entrada no procedimento de ordenação.

Uma vez iniciado, é possível anular o procedimento premindo **3** (CANC).

Os LEDs de todos os módulos Art. 41010 começarão a piscar. O número de LEDs intermitentes para cada módulo indi-

41006

ca a sua posição actual, de tal forma que o módulo número 1 terá um único LED intermitente e assim sucessivamente. Se piscarem todos os LEDs de um módulo, significa que esse módulo ainda não foi ordenado.

Prima agora um botão qualquer por módulo, para indicar qual será a ordem dos módulos. O botão em cima à esquerda do primeiro módulo ficará com o número 5, o botão em cima à esquerda do segundo módulo, com o 15 e assim sucessivamente.

Dispõe de 10 s para completar a operação. O tempo recomeça do início de cada vez que se carrega num botão. Se não se completar a operação, a configuração não é atualizada.

Uma vez escolhida a posição de um módulo, acender-se-á de forma fixa um número de LEDs equivalente à posição escolhida.

O procedimento termina automaticamente depois de se ter ordenado o último módulo. Os LEDs ficam todos acesos com uma luz fixa.

De qualquer forma, se sair do procedimento, o posto exterior emite um som de aviso.

2. Tempo do trinco

Através do procedimento aqui descrito, o tempo do trinco apenas é regulável para os valores 1 s (por defeito) e 5 s. Com o software de configuração são possíveis os outros valores de 0 (trinco totalmente desabilitado) a 30 s. Se isto tiver sido feito previamente, os 4 LEDs começarão a piscar para avisar que se está a mudar uma configuração que, depois, não é possível restabelecer através dos procedimentos aqui indicados.

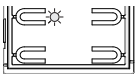
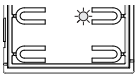
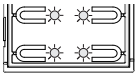
Configuração LED	Significado
	1 segundo (por defeito)
	5 segundos
	Os 4 LEDs estão intermitentes: Valor diferente do indicado acima

Com os botões **1** (ANTERIOR) e **2** (SEGUINTE) é possível selecionar o valor desejado.

Premindo **3** (CANC) volta-se ao nível anterior, sem guardar as alterações.

Premindo **4** ✓ (OK) confirma-se o que se escolheu.

3. Tempo de conversação

Através do procedimento aqui descrito, o tempo de conversação apenas é regulável para os valores 2 (por defeito) e 5 minutos. Com o software de configuração são possíveis os outros valores de 10 a 300 s. Se isto tiver sido feito previamente, os 4 LEDs começarão a piscar para avisar que se está a mudar uma configuração que, depois, não é possível restabelecer através dos procedimentos aqui indicados.

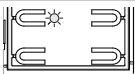
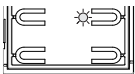
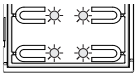
Configuração LED	Significado
	2 minutos (por defeito)
	5 minutos
	Os 4 LEDs estão intermitentes: Valor diferente do indicado acima

Com os botões **1** (ANTERIOR) e **2** (SEGUINTE) é possível selecionar o valor desejado.

Premindo **3** (CANC) volta-se ao nível anterior, sem guardar as alterações.

Premindo **4** ✓ (OK) confirma-se o que se escolheu.

4. Nível do áudio

O nível do áudio é configurável para 4 níveis.

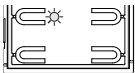
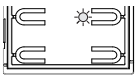
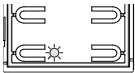
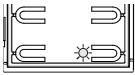
Configuração LED	Significado
	25 %
	50 % (por defeito)
	75 %
	100 %

Com os botões **1** (ANTERIOR) e **2** (SEGUINTE) é possível selecionar o valor desejado.

Premindo **3** (CANC) volta-se ao nível anterior, sem guardar as alterações.

Premindo **4** ✓ (OK) confirma-se o que se escolheu.

5. Rearranque

Premindo **4** ✓ (OK) comanda-se o rearranque do dispositivo.

Sequência das configurações

Prima < 1 durante 5 s.

Digite a Password: < 1 - 2 > - X 3 - 4 ✓ (por defeito)

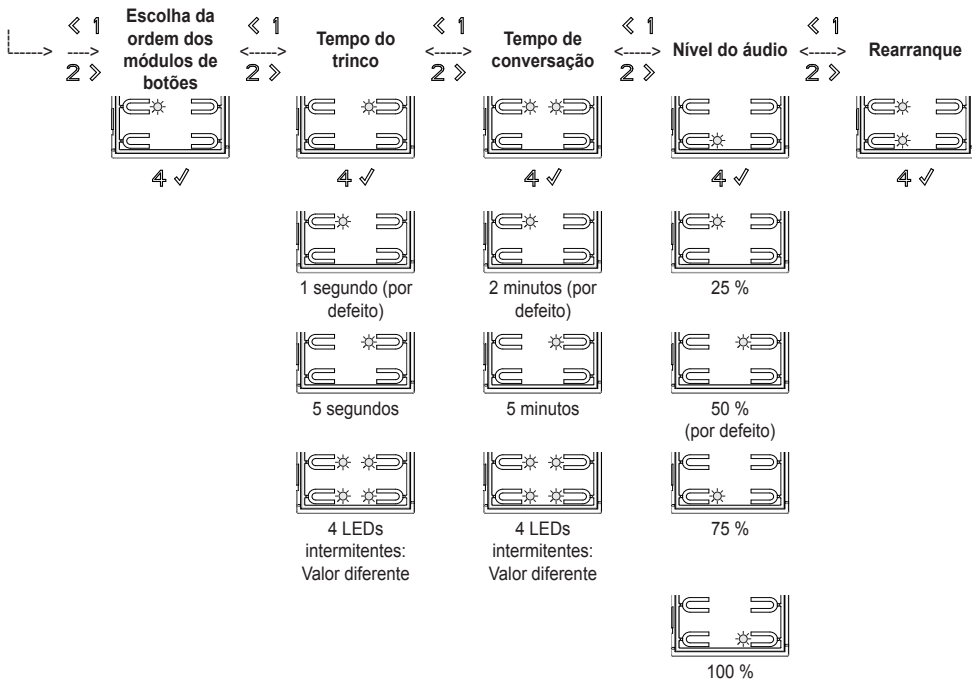

Configuração completa

A configuração completa do módulo eletrónico é feita através do PC, utilizando o software para a configuração e gestão do sistema "Video-Door IP Manager" disponível no site www.vimar.com. Tanto o dispositivo como o PC devem estar atestados na mesma rede LAN.

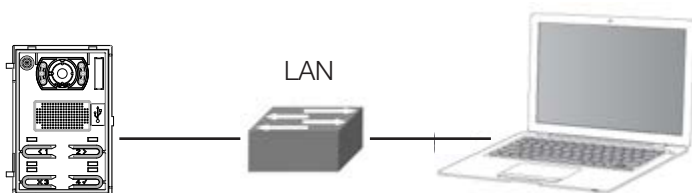



Nota: é necessário completar a configuração local da ordem dos módulos de botões (art. 41010) antes de poder proceder à configuração através do software indicado.

41006

Sinalizações

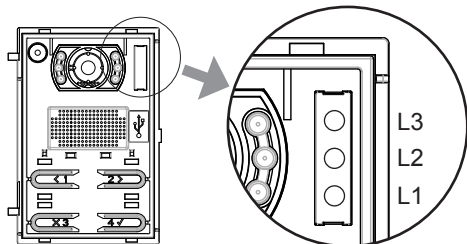
O dispositivo é dotado de três LEDs especificamente dedicados às sinalizações e situados em cima à direita, para além dos quatro LEDs brancos, já citados, situados no local correspondente aos botões. Descreve-se, de seguida, o seu aspeto nas várias situações de funcionamento e utilização.



ícone	LED	Cor
	L3	Verde
	L2	Verde
	L1	Vermelho

Configuração local

Os LEDs brancos associados aos botões piscam durante as atividades de configuração local, com os tempos descritos de seguida com base no estado do dispositivo.

Estado	Acesos - ON	Apagados - OFF
À espera da ordenação dos módulos de botões 41010	0.50 s	1.00 s
O valor atual do parâmetro selecionado (tempo do trinco, tempo de conversação ou nível do áudio) não está entre os configuráveis através da interface de botões (foi definido utilizando o software de configuração).	0.10 s	0.50 s

Funcionamento normal

Estado	LED
Chamada em curso	L3 intermitente
Comunicação ativa	L3 ON
Trinco ativado	L2 ON
Não comunicação (utilizador ocupado ou offline)	L1 ON
Gravação de mensagem de vídeo em curso	L3 ON, L1 intermitente

Arranque do dispositivo

Estado	LED L3	LED L2	LED L1
A - Acendimento	ON	ON	ON
B - Detecção de módulos secundários e/ou espera da ordenação dos módulos art. 41010	OFF	OFF	Intermitente ¹
C - Atualização do firmware dos módulos secundários em curso	OFF	Intermitente ¹	Intermitente ¹
D1 - Dispositivo à espera de configuração	Intermitente ¹	Intermitente ¹	Intermitente ¹
D2 - Dispositivo configurado mas não operativo	Intermitente ²	Intermitente ²	Intermitente ²
D3 - Dispositivo operativo	OFF	OFF	OFF

¹ Tempos: 0.25 s ON, 0.75 s OFF.

² Tempos: 1.00 s ON, 0.75 s OFF.

O estado C só se atinge quando há módulos secundários a atualizar. Os estados D1 D2 e D3 são um alternativo ao outro: os primeiros dois só se atingem durante as atividades de instalação e configuração do sistema. Descrevem-se, de seguida, as três sequências de acendimento possíveis:

- Primeiro arranque: A, B, C (opcional), D1. O dispositivo fica à espera de configuração (através do software indicado),

41006

obtida a qual é novamente ligado, executando a sequência seguinte.

- Arranque após a configuração: A, B, C (opcional), D2. O dispositivo fica à espera da colocação em estado operativo (a executar com o software de configuração): uma vez recebido o comando, entra no estado D3 sem reiniciar.
- Arranque no estado operativo: A, B, C (opcional), D3.

Atualização do firmware

Estado	LED L3	LED L2	LED L1
Acendimento	ON	ON	ON
Atualização – PASSO 1	OFF	OFF	Intermitente ³
Atualização – PASSO 2	OFF	Intermitente ³	Intermitente ³
Atualização – PASSO 3	Intermitente ³	Intermitente ³	Intermitente ³

³ Tempos: 0.25 s ON, 0.25 s OFF.

O procedimento de atualização do firmware do módulo eletrónico áudio/vídeo é feito em três passos, estando cada um deles identificado por um aspeto específico dos LEDs conforme indicado acima. Uma vez terminada a atualização, o dispositivo é automaticamente reiniciado.

Regras de instalação

A instalação deve ser efetuada por pessoal qualificado de acordo com as disposições que regulam a instalação de material elétrico, vigentes no País em que os produtos são instalados.

Cumprimento de regulamentação

Directiva EMC

Normas EN 60065, EN 61000-6-1 e EN 61000-6-3.

**REEE - Informação dos utilizadores**

O símbolo do contentor de lixo barrado com uma cruz, afixado no equipamento ou na embalagem, indica que o produto, no fim da sua vida útil, deve ser recolhido separadamente dos outros resíduos. No final da utilização, o utilizador deverá encarregar-se de entregar o produto num centro de recolha seletiva adequado ou de devolvê-lo ao revendedor no ato da aquisição de um novo produto. Nas superfícies de venda com, pelo menos, 400 m², é possível entregar gratuitamente, sem obrigação de compra, os produtos a eliminar com dimensão inferior a 25 cm. A adequada recolha diferenciada para dar início à reciclagem, ao tratamento e à eliminação ambientalmente compatível, contribui para evitar possíveis efeitos negativos ao ambiente e à saúde e favorece a reutilização e/ou reciclagem dos materiais que constituem o aparelho.

Το εγχειρίδιο οδηγιών είναι διαθέσιμο για λήψη από την ιστοσελίδα www.vimar.com

Περιγραφή

Ηλεκτρονική μονάδα ήχου/εικόνας με ευρυγώνια λήψη και ε teleloop (41006.1) για αρθρωτές μπουτονιέρες της σειράς Pixel, οι οποίες μπορούν να χρησιμοποιηθούν σε εγκαταστάσεις με τεχνολογία IP.

Μπορεί να εγκατασταθεί με όλες τις βοηθητικές μονάδες της σειράς 41000 (με εξαίρεση τη σειρά 41016).

Η μονάδα διαθέτει τα εξής:

- λειτουργία για άτομα με προβλήματα ακοής που φορούν βοηθήματα ακοής,
- σύνθεση ομιλίας,
- κάμερα και λευκές λυχνίες LED φωτισμού της περιοχής λήψης με αυτόματη ρύθμιση του φωτισμού ανάλογα με τον περιβάλλοντα φωτισμό,
- κάμερα με λειτουργία zoom&scan (ζουμ και σάρωση), η οποία μπορεί να ελέγχεται απευθείας από τον εσωτερικό σταθμό,
- δύο λειτουργίες picture control (έλεγχος εικόνας), standard (τυπική) και portrait enhanced (ενίσχυση πορτραίτου),
- automatic gain control (αυτόματος έλεγχος απολαβής) για την παρεχόμενη ισχύ από το megάφωνο, ανάλογα με τον τύπο της εγκατάστασης,
- καταστολέας ηχούς,
- λειτουργία νυκτός για αυτόματη ρύθμιση της έντασης φωτισμού ανάλογα με τον περιβάλλοντα φωτισμό,
- τέσσερα μπουτόν κλήσης συμβατικού τύπου προς τους εσωτερικούς σταθμούς, σε δύο σειρές (2+2),
- δυνατότητα διαχείρισης 84 κλήσεων με μπουτόν το μέγιστο, με τη χρήση έως 8 συμπληρωματικών μονάδων μπουτόν 41010 το μέγιστο,
- έλεγχος ηλεκτρικής κλειδαριάς απευθείας συνδεδεμένης στις επαφές κλέμας S+ και S-,
- επαφές κλέμας CA+ και CA- για προγραμματιζόμενη είσοδο μέσω λογισμικού διαμόρφωσης (για παράδειγμα, έλεγχος ανοίγματος κλειδαριάς, αισθητήρας για επισήμανση ανοικτής πόρτας εξόδου κινδύνου, έλεγχος διαθέσιμων λειτουργιών στην εγκατάσταση),
- δυνατότητα πραγματοποίησης βασικών διαμορφώσεων μέσω των τεσσάρων μπροστινών μπουτόν κλήσης και των σχετικών τεσσάρων λυχνιών LED επισήμανσης,
- μπροστινές λυχνίες LED για επισήμανση των εξής: κλήση σε εξέλιξη/ενεργή επικοινωνία, ενεργοποίηση ελέγχου κλειδαριάς, απουσία επικοινωνίας.

Τεχνικά χαρακτηριστικά

- Τροφοδοσία Power-over-Ethernet Class 0 (IEEE 802.3-2012).
- Τυπική κατανάλωση PoE: 10W
- Η μέγιστη παροχή ρεύματος προς τις συμπληρωματικές ηλεκτρονικές μονάδες (back panel) είναι 500mA (8 συμπληρωματικές μονάδες το μέγιστο).
- Για το μέγεθος του φορτίου στο back panel και στο bus, ανατρέξτε στις πρόσθετες μονάδες.
- Έξοδος ηλεκτρικής κλειδαριάς (S+/S-): Η μπουτονιέρα παρέχει για 10 ms ρεύμα αιχμής $I_T > 1A$ και, στη συνέχεια, ρεύμα συγκράτησης $I_M = 200mA$ για όλη τη διάρκεια ελέγχου της κλειδαριάς (βλ. χρόνος κλειδαριάς).
- Θερμοκρασία λειτουργίας: $-25^{\circ}C / +55^{\circ}C$.
- Βαθμός προστασίας IP54
- Βαθμός προστασίας έναντι των κρούσεων IK08 (Pixel), IK10 (Pixel Heavy)

Χαρακτηριστικά κάμερας

Ύψος εγκατάστασης και πεδίο λήψης.

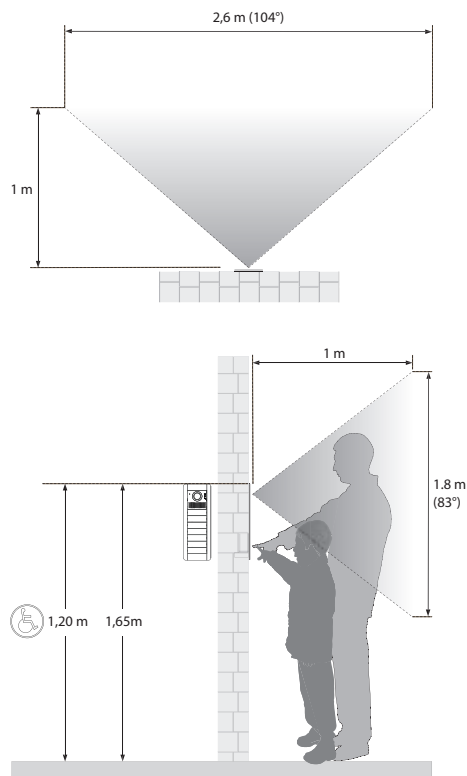

Γωνία Η (άνοιγμα 1m)	Διαγώνια γωνία	Γωνία V (άνοιγμα 1m)
104° (2,6m)	129°	83° (1,8m)

Λειτουργία zoom & scan (ζουμ και σάρωση)

Εάν υποστηρίζεται από τον εσωτερικό σταθμό, η λειτουργία αυτή παρέχει τη δυνατότητα εκτέλεσης ζουμ και μετακίνησης με κύλιση στις περιοχές που καθδράρονται από την κάμερα, σύμφωνα με τα όσα αναφέρονται στην επόμενη εικόνα, μέσω των μπουτόν ενός εσωτερικού σταθμού.

Για περισσότερες πληροφορίες, ανατρέξτε στις οδηγίες του εσωτερικού σταθμού.

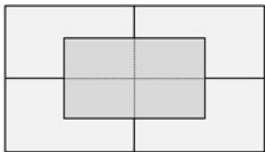

Picture control (Έλεγχος εικόνας)

Η λειτουργία standard (τυπική) διασφαλίζει τη βέλτιστη χρήση σε τυπικές περιβαλλοντικές συνθήκες, ενώ η λειτουργία **portrait enhanced** (ενίσχυση πορτραίτου) επιτρέπει την ενίσχυση της εικόνας του ατόμου που πραγματοποιεί την κλήση όταν βρίσκεται στη σκιά σε σχέση με ένα έντονα φωτισμένο πλαίσιο (όπως, για παράδειγμα, κατά την αυγή). Δυνατότητα επιλογής από λογισμικό διαμόρφωσης.

Λειτουργία νυκτός

Παρέχει τη δυνατότητα ενεργοποίησης της αυτόματης διαχείρισης της έντασης του οπίσθιου φωτισμού για την μπουτονιέρα ανάλογα με την ένταση του περιβάλλοντος φωτισμού.

Δυνατότητα επιλογής από λογισμικό διαμόρφωσης.

Λειτουργία teleloop και σύνθεση ομιλίας για εντολές

Οι μονάδες 41006.1 είναι κατάλληλες για χρήση από άτομα με αναπηρία, με βοηθήματα ακοής ή με μειωμένη όραση.

Για την ενεργοποίηση του βοηθήματος ακοής, ανατρέξτε στο σχετικό εγχειρίδιο οδηγιών.

Σημείωση: τα μεταλλικά αντικείμενα ή οι ηλεκτρονικές συσκευές μπορεί να επηρεάσουν την ποιότητα του ήχου που λαμβάνεται από το βοήθημα ακοής.

Η σύνθεση ομιλίας για εντολές μπορεί να ενεργοποιηθεί από το λογισμικό διαμόρφωσης.

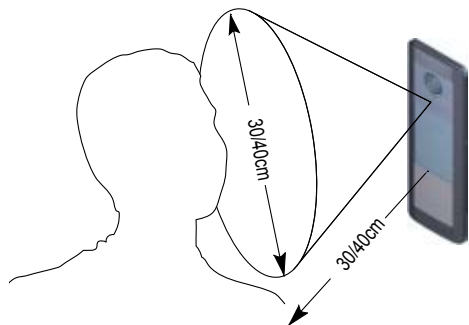

Εγκατάσταση

Το interface του δικτύου RJ45 πρέπει να συνδέεται αποκλειστικά σε δίκτυο SELV (Safety Extra-Low Voltage).

Το τροφοδοτικό (PSE) Power-over-Ethernet πρέπει να παρέχει ηλεκτρική απομόνωση ανάμεσα στους προσβάσιμους αγωγούς, συμπεριλαμβανομένου του αγωγού γείωσης, εάν υπάρχει, και σε όλες τις επαφές των θυρών του δικτύου, συμπεριλαμβανομένων αυτών που δεν χρησιμοποιούνται από το PSE ή τον μηχανισμό προς εγκατάσταση.

Διαδικασία εγκατάστασης:

1. Εγκαταστήστε το κουτί, την κορνίζα και το πλαίσιο ακολουθώντας τις σχετικές οδηγίες.
2. Στερεώστε στους πείρους των πλαισίων την ηλεκτρονική μονάδα ήχου/εικόνας και τυχόν άλλες συμπληρωματικές μονάδες.
3. Συνδέστε σε σειρά τις συμπληρωματικές ηλεκτρονικές μονάδες με την ηλεκτρονική μονάδα ήχου/εικόνας χρησιμοποιώντας την παρεχόμενη καλωδίωση.
4. Συνδέστε το καλώδιο RJ45 στην ηλεκτρονική μονάδα ήχου/εικόνας.
5. Διαμορφώστε τη σειρά των μονάδων μπουτόν 41010 που είναι συνδεδεμένες στην ηλεκτρονική μονάδα, εάν υπάρχουν.
6. Ολοκληρώστε την εγκατάσταση των μηχανικών εξαρτημάτων.
7. Πραγματοποιήστε τις διαμορφώσεις και τον προγραμματισμό των παραμέτρων της μπουτονιέρας χρησιμοποιώντας το λογισμικό διαμόρφωσης.

Αντικατάσταση ή αφαίρεση ηλεκτρονικών μονάδων.

Εκτελέστε την παρακάτω διαδικασία:

1. Αποσυνδέστε το καλώδιο RJ45 από την ηλεκτρονική μονάδα ήχου/εικόνας.
2. Αποσυνδέστε τις καλωδιώσεις των συμπληρωματικών ηλεκτρονικών μονάδων από τη βασική ηλεκτρονική μονάδα.
3. Αφαιρέστε/αντικαταστήστε τις μονάδες.
4. Συνδέστε τις νέες συμπληρωματικές ηλεκτρονικές μονάδες με τη μονάδα ήχου/εικόνας.
5. Επανασυνδέστε τη μονάδα ήχου/εικόνας.
6. Πραγματοποιήστε τις απαιτούμενες διαμορφώσεις για τη λειτουργία των συμπληρωματικών μονάδων που αντικαταστάθηκαν.

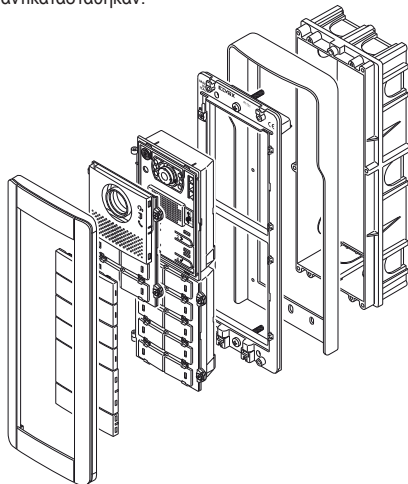

Τοπική διαμόρφωση

Μέσω των τεσσάρων πλήκτρων που διαθέτει ο μηχανισμός, μπορείτε να εκτελέσετε τη διαμόρφωση ορισμένων παραμέτρων λειτουργίας (χρόνος κλειδαριάς, χρόνος συνομιλίας, επίπεδο ήχου). Επίσης, μπορείτε να εκτελέσετε τη διαδικασία ταξινόμησης των μονάδων μπουτόν (κωδ. 41010) που είναι ενδοχομένως συνδεδεμένες στην ηλεκτρονική μονάδα ήχου/εικόνας. Κατά τις διαμορφώσεις, οι τέσσερις λευκές λυχνίες LED που αντιστοιχούν στα μπουτόν παρέχουν κατ'άλληλα σήματα.

Στην περίπτωση σύνδεσης της μονάδας οθόνης (κωδ. 41018), μπορείτε να χρησιμοποιήσετε το interface που διαθέτει η μονάδα (οθόνη και τρία πλήκτρα) για να εκτελέσετε τις ίδιες διαμορφώσεις.

Σημείωση: για να θέσετε σε λειτουργία την ηλεκτρονική μονάδα, πρέπει να εκτελέσετε τη διαμόρφωση μέσω του λογισμικού διαμόρφωσης (βλ. επόμενη ενότητα).

Είσοδος στη διαμόρφωση

Η ενεργοποίηση της διαδικασίας πραγματοποιείται από την κατάσταση ηρεμίας του εξωτερικού σταθμού με παρατεταμένο πάτημα του μπουτόν **1** για 5 δευτ. Μετά το διάστημα αυτό, ο εξωτερικός σταθμός εκπέμπει έναν τόνο. Αφήστε το μπουτόν **1** και πατήστε διαδοχικά, εντός 30 δευτ., τα μπουτόν που αντιστοιχούν στον κωδικό πρόσβασης. Το διάστημα αναμονής δεν ανανεώνεται με κάθε πάτημα. Για το λόγο αυτό, μεσολαβεί διάστημα 30 δευτ. από τον τόνο, μετά το οποίο ο εξωτερικός σταθμός επιστρέφει στην κατάσταση ηρεμίας.

Ο προεπιλεγμένος κωδικός πρόσβασης είναι:

1 2 > X3 4 ✓

Η ενεργοποίηση επιβεβαιώνεται από έναν τόνο.

Για να μετακινηθείτε στα στοιχεία προς διαμόρφωση, χρησιμοποιήστε τα 4 μπουτόν. Η αριθμηση και η λειτουργία των πλήκτρων είναι η εξής:

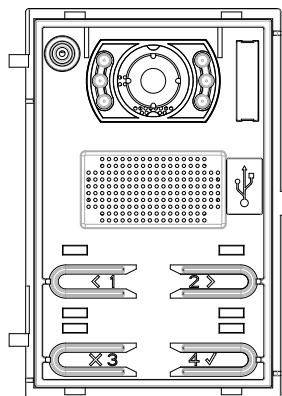

1 **ΠΡΟΗΓΟΥΜΕΝΟ:** για επιστροφή στην προηγούμενη ακολουθία.

2 > **ΕΠΟΜΕΝΟ:** για μετάβαση στην επόμενη ακολουθία.

X3 **ΔΙΑΓΡ.**: για έξοδο από το μενού διαμόρφωσης ή από τη φάση τροποποίησης μιας διαμόρφωσης με ακύρωση των επιλογών.

4 ✓ **OK:** για μετάβαση από το μενού ακολουθίας στη φάση τροποποίησης διαμόρφωσης ή για επιβεβαίωση της τροποποίησης μιας διαμόρφωσης.

Οι λυχνίες LED υποδεικνύουν το στοιχείο διαμόρφωσης (παράμετρος) που είναι επιλεγμένο τη στιγμή εκείνη, όπως φαίνεται στον παρακάτω πίνακα:

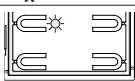
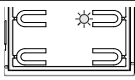
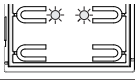
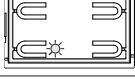
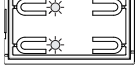
Διαμόρφωση λυχνιών LED	Σημασία (Παράμετρος)
	Επιλογή σειράς μονάδων μπουτόν
	Χρόνος κλειδαριάς
	Χρόνος συνομιλίας
	Επίπεδο ήχου
	Επανεκκίνηση

Εάν πατήσετε σε αυτό το επίπεδο το μπουτόν **X3** (ΔΙΑΓΡ.), η μονάδα επιστρέφει στην κατάσταση ηρεμίας.

Εάν πατήσετε το **4 ✓** (OK), ενεργοποιείται η συγκεκριμένη διαμόρφωση.

1. Επιλογή σειράς μονάδων μπουτόν

Εάν επιβεβαιώσετε με το **4 ✓** (OK), επιλέγετε τη σειρά των ενδοχομένων μονάδων κωδ. 41010 που συνδέονται στον εξωτερικό σταθμό. Τα 4 μπουτόν της βασικής μονάδας τοποθετούνται αυτόματα στον πρώτο σταθμό.

Εάν η διαδικασία μπορεί να ξεκινήσει, οι 4 λυχνίες της βασικής μονάδας αρχίζουν να αναβοσβήνουν αργά, διαφορετικά, εάν ανάψει μόνο μία, υποδεικνύεται ένας κωδικός σφάλματος. Εάν πατήσετε το **X3** (ΔΙΑΓΡ.) και, στη συνέχεια, ξανά το **4 ✓** OK, μπορείτε να ξεκινήσετε ξανά τη διαδικασία ταξινόμησης.

Μετά την έναρξη της διαδικασίας, μπορείτε να την ακυρώσετε πατώντας το **X3** (ΔΙΑΓΡ.).

Οι λυχνίες led όλων των μονάδων κωδ. 41010 θα αρχίσουν να αναβοσβήνουν. Ο αριθμός των λυχνιών led που αναβοσβήνουν για κάθε μονάδα υποδεικνύει την πραγματική τους

41006

θέση και, επομένως, για τη μονάδα αριθμός 1 θα υπάρχει μία μόνο λυχνία led που θα αναβοσβήνει και ούτω καθεξής. Εάν αναβοσβήνουν όλες οι λυχνίες led μιας μονάδας, αυτό σημαίνει ότι η συγκεκριμένη μονάδα δεν έχει ταξινομηθεί ακόμη.

Στη συνέχεια, πατήστε ένα οποιοδήποτε μπουτόν για τη μονάδα, ώστε να υποδείξετε τη σειρά των μονάδων. Το μπουτόν πάνω αριστερά της πρώτης μονάδας θα έχει τον αριθμό 5, το μπουτόν πάνω αριστερά της δεύτερης μονάδας τον αριθμό 15 και ούτω καθεξής.

Έχετε στη διάθεσή σας 10 δευτ. για την ολοκλήρωση της διαδικασίας. Ο χρόνος μηδενίζεται με κάθε μπουτόν που πατάτε. Εάν δεν ολοκληρώσετε τη διαδικασία, η διαμόρφωση δεν ενημερώνεται.

Όταν επιλεγεί η θέση μιας μονάδας, θα ανάψει σταθερά ένας αριθμός λυχνιών led ίσος με την επιλεγμένη θέση.

Η διαδικασία τερματίζεται αυτόματα μετά την ταξινόμηση της τελευταίας μονάδας. Οι λυχνίες led ανάβουν όλες σταθερά.

Όπως και αν τερματιστεί η διαδικασία, ο εξωτερικός σταθμός εκπέμπει έναν προειδοποιητικό τόνο.

2. Χρόνος κλειδαριάς

Μέσω της διαδικασίας που περιγράφεται εδώ, ο χρόνος κλειδαριάς μπορεί να ρυθμιστεί μόνο στις τιμές 1 δευτ. (προεπιλογή) και 5 δευτ. Με το λογισμικό διαμόρφωσης, μπορούν να ρυθμιστούν και άλλες τιμές από 0 (πλήρως απενεργοποιημένη κλειδαριά) έως 30 δευτ. Εάν αυτό είχε γίνει προηγουμένως, και οι 4 λυχνίες led θα αναβοσβήνουν για να ενημερώσουν το χρήστη ότι πραγματοποιείται τροποποίηση μιας διαμόρφωσης, η οποία δεν μπορεί να αποκατασταθεί αργότερα μέσω των διαδικασιών που αναφέρονται εδώ.

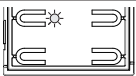
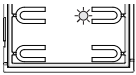
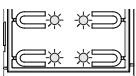
Διαμόρφωση λυχνιών LED	Σημασία
	1 δευτερόλεπτο (προεπιλογή)
	5 δευτερόλεπτα
	Και οι 4 λυχνίες led αναβοσβήνουν: Διαφορετική τιμή από τις παραπάνω

Με τα μπουτόν < 1 (ΠΡΟΗΓΟΥΜΕΝΟ) και > 2 (ΕΠΟΜΕΝΟ), μπορείτε να επιλέξετε την επιθυμητή τιμή.

Εάν πατήσετε το ✕ 3 (ΔΙΑΓΡ.), επιστρέφете στο προηγούμενο επίπεδο, χωρίς να αποθηκεύσετε τις τροποποιήσεις.

Εάν πατήσετε το 4 ✓ (OK), επιβεβαιώνονται οι επιλογές που έχουν γίνει.

3. Χρόνος συνομιλίας

Μέσω της διαδικασίας που περιγράφεται εδώ, ο χρόνος συνομιλίας μπορεί να ρυθμιστεί μόνο στις τιμές 2 λεπτά (προεπιλογή) και 5 λεπτά. Με το λογισμικό διαμόρφωσης, μπορούν να ρυθμιστούν και άλλες τιμές από 10 έως 300 δευτ. Εάν αυτό είχε γίνει προηγουμένως, και οι 4 λυχνίες led θα

αναβοσβήνουν για να ενημερώσουν τον χρήστη ότι πραγματοποιείται τροποποίηση μιας διαμόρφωσης, η οποία δεν μπορεί να αποκατασταθεί αργότερα μέσω των διαδικασιών που αναφέρονται εδώ.

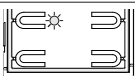
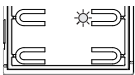
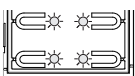
Διαμόρφωση λυχνιών LED	Σημασία
	2 λεπτά (προεπιλογή)
	5 λεπτά
	Και οι 4 λυχνίες led αναβοσβήνουν: Διαφορετική τιμή από τις παραπάνω

Με τα μπουτόν < 1 (ΠΡΟΗΓΟΥΜΕΝΟ) και > 2 (ΕΠΟΜΕΝΟ), μπορείτε να επιλέξετε την επιθυμητή τιμή.

Εάν πατήσετε το ✕ 3 (ΔΙΑΓΡ.), επιστρέφете στο προηγούμενο επίπεδο, χωρίς να αποθηκεύσετε τις τροποποιήσεις.

Εάν πατήσετε το 4 ✓ (OK), επιβεβαιώνονται οι επιλογές που έχουν γίνει.

4. Επίπεδο ήχου

Το επίπεδο ήχου μπορεί να διαμορφωθεί σε 4 επίπεδα.

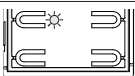
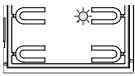
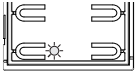
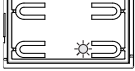
Διαμόρφωση λυχνιών LED	Σημασία
	25%
	50% (προεπιλογή)
	75%
	100%

Με τα μπουτόν < 1 (ΠΡΟΗΓΟΥΜΕΝΟ) και > 2 (ΕΠΟΜΕΝΟ), μπορείτε να επιλέξετε την επιθυμητή τιμή.

Εάν πατήσετε το ✕ 3 (ΔΙΑΓΡ.), επιστρέφете στο προηγούμενο επίπεδο, χωρίς να αποθηκεύσετε τις τροποποιήσεις.

Εάν πατήσετε το 4 ✓ (OK), επιβεβαιώνονται οι επιλογές που έχουν γίνει.

5. Επανεκκίνηση

Εάν πατήσετε το 4 ✓ (OK), εκτελείται επανεκκίνηση του μηχανισμού.

Ακολουθία διαμορφώσεων

Πατήστε το < 1 για 5 δευτ.

Πληκτρολογήστε τον κωδικό πρόσβασης: < 1 - 2 > - ✕ 3 - 4 ✓ (προεπιλογή)

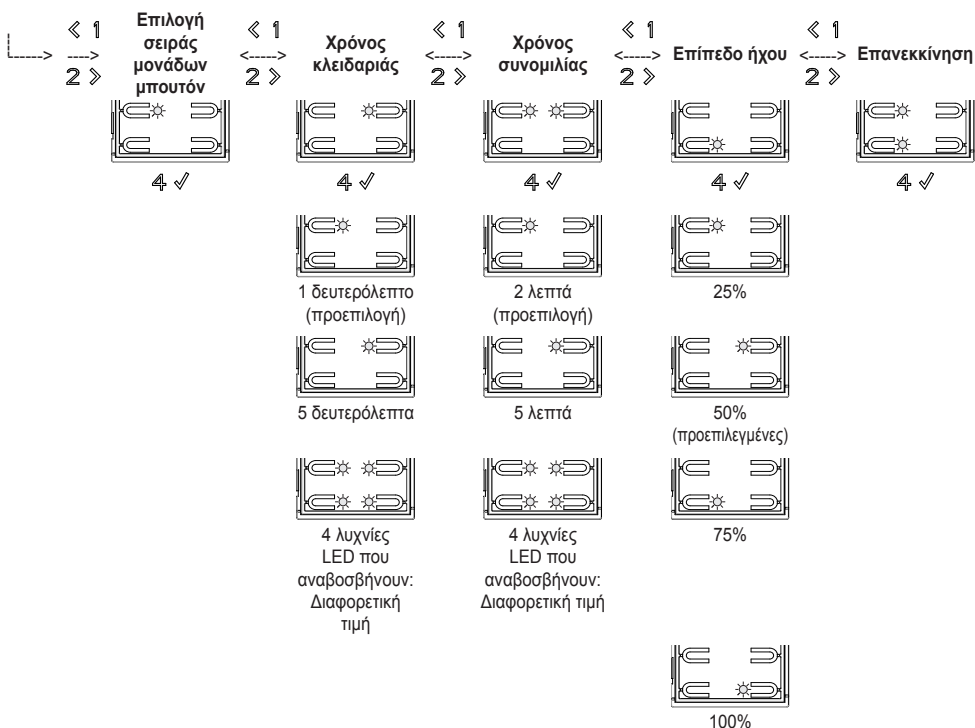

Πλήρης διαμόρφωση

Η πλήρης διαμόρφωση της ηλεκτρονικής μονάδας πραγματοποιείται μέσω Η/Υ, με τη χρήση του λογισμικού για τη διαμόρφωση και τη διαχείριση της εγκατάστασης «*Video-Door IP Manager*», το οποίο διατίθεται στην ιστοσελίδα www.vimar.com. Τόσο ο μηχανισμός όσο και ο Η/Υ πρέπει να βρίσκονται στο ίδιο δίκτυο LAN.

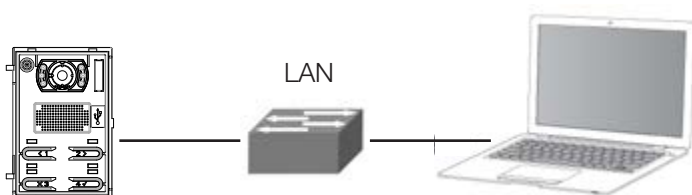

Σημείωση: πρέπει να εκτελέσετε την τοπική διαμόρφωση της σειράς των μονάδων μπουτόν (κωδ. 41010) πριν προχωρήσετε στη διαμόρφωση μέσω του λογισμικού που αναφέρεται.

Επισημάνσεις

Ο μηχανισμός διαθέτει τρεις ειδικές λυχνίες LED επισήμανσης που βρίσκονται πάνω δεξιά, εκτός από τις τέσσερις λευκές λυχνίες LED που ήδη αναφέρθηκαν, σε αντιστοιχία με τα μπουτόν. Παρακάτω περιγράφεται η εμφάνισή τους στις διάφορες καταστάσεις λειτουργίας και χρήσης.

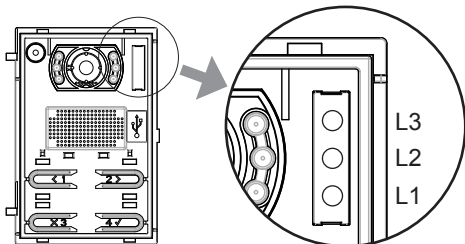

Εικονίδιο	Λυχνία LED	Χρώμα
	L3	Πράσινο
	L2	Πράσινο
	L1	Κόκκινο

Τοπική διαμόρφωση

Οι λευκές λυχνίες LED που είναι αντιστοιχισμένες στα μπουτόν αναβοσβήνουν κατά τη δραστηριότητα τοπικής διαμόρφωσης, για τα χρονικά διαστήματα που περιγράφονται παρακάτω ανάλογα με την κατάσταση του μηχανισμού.

Κατάσταση	Αναμμένες - ON	Σβηστές - OFF
Εν αναμονή της ταξινόμησης των μονάδων μπουτόν 41010	0,50 δευτ.	1,00 δευτ.
Η τρέχουσα τιμή της επιλεγμένης παραμέτρου (χρόνος κλειδαριάς, χρόνος συνομιλίας ή επίπεδο ήχου) δεν είναι μεταξύ των διαμορφώσιμων τιμών μέσω του interface μπουτόν (ρυθμίστηκε με τη χρήση του λογισμικού διαμόρφωσης).	0,10 δευτ.	0,50 δευτ.

Κανονική λειτουργία

Κατάσταση	Λυχνία LED
Κλήση σε εξέλιξη	Η λυχνία L3 αναβοσβήνει
Ενεργή επικοινωνία	Η λυχνία L3 είναι αναμμένη
Ενεργοποιημένη κλειδαριά	Η λυχνία L2 είναι αναμμένη
Απουσία επικοινωνίας (χρήστης κατειλημμένος ή εκτός σύνδεσης)	Η λυχνία L1 είναι αναμμένη
Καταγραφή βιντεομηνύματος σε εξέλιξη	Η λυχνία L3 είναι αναμμένη, η λυχνία L1 αναβοσβήνει

Εκκίνηση μηχανισμού

Κατάσταση	Λυχνία LED L3	Λυχνία LED L2	Λυχνία LED L1
A - Ενεργοποίηση	Αναμμένη	Αναμμένη	Αναμμένη
B - Ανίχνευση δευτερευουσών μονάδων ή/και αναμονή ταξινόμησης μονάδων κωδ. 41010	Σβηστή	Σβηστή	Αναβοσβήνει ¹
C - Ενημέρωση υλικολογισμικού δευτερευουσών μονάδων σε εξέλιξη	Σβηστή	Αναβοσβήνει ¹	Αναβοσβήνει ¹
D1 - Μηχανισμός εν αναμονή διαμόρφωσης	Αναβοσβήνει ¹	Αναβοσβήνει ¹	Αναβοσβήνει ¹
D2 - Διαμορφωμένος μηχανισμός αλλά εκτός λειτουργίας	Αναβοσβήνει ²	Αναβοσβήνει ²	Αναβοσβήνει ²
D3 - Μηχανισμός σε λειτουργία	Σβηστή	Σβηστή	Σβηστή

¹ Χρονικά διαστήματα: Αναμμένη για 0,25 δευτ., σβηστή για 0,75 δευτ.

² Χρονικά διαστήματα: Αναμμένη για 1.00 δευτ., σβηστή για 0,75 δευτ.

Η κατάσταση C επιτυγχάνεται μόνο όταν υπάρχουν δευτερεύουσες μονάδες για ενημέρωση. Οι καταστάσεις D1, D2 και D3 επιτυγχάνονται ανλλάξ: οι πρώτες δύο μόνο κατά τη δραστηριότητα εγκατάστασης και διαμόρφωσης του συστήματος. Παρακάτω περιγράφονται οι τρεις πιθανές ακολουθίες ενεργοποίησης:

41006

- Πρώτη εκκίνηση: A, B, C (προαιρετικά), D1. Ο μηχανισμός βρίσκεται εν αναμονή διαμόρφωσης (μέσω του λογισμικού που αναφέρεται). Μετά τη διαμόρφωση, εκτελείται επανεκκίνηση του μηχανισμού, με βάση την επόμενη ακολουθία.
- Εκκίνηση μετά τη διαμόρφωση: A, B, C (προαιρετικά), D2. Ο μηχανισμός βρίσκεται εν αναμονή της εντολής ενεργοποίησης (εκτελείται μέσω λογισμικού διαμόρφωσης): όταν ληφθεί η εντολή, μεταβαίνει στην κατάσταση D3 χωρίς επανεκκίνηση.
- Εκκίνηση στην κατάσταση λειτουργίας: A, B, C (προαιρετικά), D3.

Ενημέρωση υλικολογισμικού

Κατάσταση	Λυχνία LED L3	Λυχνία LED L2	Λυχνία LED L1
Ενεργοποίηση	Αναμμένη	Αναμμένη	Αναμμένη
Ενημέρωση – ΒΗΜΑ 1	Σβηστή	Σβηστή	Αναβοσβήνει ³
Ενημέρωση – ΒΗΜΑ 2	Σβηστή	Αναβοσβήνει ³	Αναβοσβήνει ³
Ενημέρωση – ΒΗΜΑ 3	Αναβοσβήνει ³	Αναβοσβήνει ³	Αναβοσβήνει ³

³ Χρονικά διαστήματα: Αναμμένη για 0,25 δευτ., σβηστή για 0.25 δευτ.

Η διαδικασία ενημέρωσης υλικολογισμικού της ηλεκτρονικής μονάδας ήχου/εικόνας εκτελείται σε τρία βήματα, καθένα από τα οποία επισημαίνεται από μια ειδική κατάσταση των λυχνιών LED, όπως αναφέρεται παρακάτω. Όταν ολοκληρωθεί η ενημέρωση του μηχανισμού, εκτελείται αυτόματη επανεκκίνηση του μηχανισμού.

Κανονισμοί εγκατάστασης

Η εγκατάσταση πρέπει να πραγματοποιείται από εξειδικευμένο προσωπικό σύμφωνα με τους κανονισμούς που διέπουν την εγκατάσταση του ηλεκτρολογικού εξοπλισμού και ισχύουν στη χώρα όπου εγκαθίστανται τα προϊόντα.

Συμμορφωση προδιαγραφών

Οδηγία EMC

Πρότυπα EN 60065, EN 61000-6-1 και EN 61000-6-3.

**ΑΗΗΕ - Ενημέρωση των χρηστών**

Το σύμβολο διαγραμμένου κάδου απορριμμάτων, όπου υπάρχει επάνω στη συσκευή ή στη συσκευασία της, υποδεικνύει ότι το προϊόν στο τέλος της διάρκειας ζωής του πρέπει να συλλέγεται χωριστά από τα υπόλοιπα απορρίμματα. Στο τέλος της χρήσης, ο χρήστης πρέπει να αναλάβει να παραδώσει το προϊόν σε ένα κατάλληλο κέντρο διαφοροποιημένης συλλογής ή να το παραδώσει στον αντιπρόσωπο κατά την αγορά ενός νέου προϊόντος. Σε καταστήματα πώλησης με επιφάνεια πωλήσεων τουλάχιστον 400 m² μπορεί να παραδοθεί δωρεάν, χωρίς καμία υποχρέωση για αγορά άλλων προϊόντων, τα προϊόντα για διάθεση, με διαστάσεις μικρότερες από 25 cm. Η επαρκής διαφοροποιημένη συλλογή, προκειμένου να ξεκινήσει η επόμενη διαδικασία ανακύκλωσης, επεξεργασίας και περιβαλλοντικά συμβατής διάθεσης της συσκευής, συμβάλλει στην αποφυγή αρνητικών επιπτώσεων για το περιβάλλον και την υγεία και προωθεί την επαναχρησιμοποίηση ή/και ανακύκλωση των υλικών από τα οποία αποτελείται η συσκευή.

CE

49400683B0 00 1804



VIMAR

Viale Vicenza, 14
36063 Marostica VI - Italy
www.vimar.com