

Attuatore connesso

L'attuatore è provvisto di un'uscita a relè con misuratore di corrente e di un pulsante frontale con il quale ripristinare il carico ed effettuare la configurazione/reset. Realizza la funzione di protezione da sovracorrente staccando il carico quando viene superato il valore di soglia impostato mediante l'app View Wireless; lo stacco del carico viene segnalato attraverso il lampeggio rosso del led posto sul frontale del dispositivo. La riattivazione del carico, oltre che da pulsante frontale, può essere effettuata anche dall'App View. L'App View consente inoltre di visualizzare la potenza istantanea consumata.



DUE MODALITÀ DI FUNZIONAMENTO (ALTERNATIVE TRA LORO)

 **Bluetooth** oppure  **zigbee**

Scarica dagli store l'app View Wireless  sul tablet/smartphone che userai per la configurazione.

Quando il dispositivo viene alimentato per la prima configurazione si consiglia di ricercare eventuali nuovi firmware e di effettuare l'aggiornamento.

A seconda della modalità che scegli ti servirà:

 Bluetooth	 zigbee
Gateway cod. 09597	Hub Smart Home
App View  per la gestione da smartphone/tablet	Hub Samsung SmartThings Amazon Echo Plus, Eco Show o Echo Studio
Assistenti vocali Amazon Alexa, Google Assistant, Siri (Homekit) per l'eventuale comando voce	

CONFIGURAZIONE IN **Bluetooth**

1. Crea su MyVimar (on-line) il tuo account Installatore.
2. Cabla tutti i dispositivi dell'impianto (deviatori, attuatori, termostati, gateway, ecc.).
3. Avvia l'app View Wireless e fai il login con le credenziali appena create.
4. Crea l'impianto e gli ambienti.
5. Associa tutti i dispositivi agli ambienti tranne il gateway (va associato per ultimo).
Per associare l'attuatore:
 - Seleziona "Aggiungi" () , scegli l'ambiente dove collocarlo e dagli un nome
 - Seleziona  ; attiva la connessione Bluetooth sul tablet/smartphone e avvicinalo all'attuatore
 - Premi il pulsante frontale e imposta la funzione da realizzare
6. Per ogni dispositivo imposta le funzionalità, i parametri ed eventuali dispositivi accessori (comando filare o radio e relativa funzionalità).
7. Trasferisci la configurazione dei dispositivi al gateway e connettilo alla rete Wi-Fi.
8. Trasferisci l'impianto all'utente Amministratore (che deve aver creato il proprio profilo su MyVimar).

Per i dettagli vedi il manuale dell'app View Wireless scaricabile da www.vimar.com → **DOWNLOAD** → **APP MOBILE** → **View Wireless**

CONFIGURAZIONE IN **zigbee**

Effettua la procedura dai punti 1 a 3 di cui sopra.

Associa l'attuatore direttamente a un hub ZigBee (ad es. Amazon Echo Plus, SmartThings Hub)

- 1) Scarica il software Zigbee sul dispositivo utilizzando l'app View Wireless (vedi il manuale dell'app View Wireless). Premi il pulsante frontale fino a quando il led lampeggia. Per aggiornare il software sul dispositivo, la procedura è la stessa.
- 2) Dopo la conversione alla tecnologia Zigbee (o l'aggiornamento del software), l'attuatore entra automaticamente in modalità pairing per 5 minuti. Se l'attuatore non è in modalità pairing, togli l'alimentazione e ripristinala dopo qualche secondo.
- 3) Associare l'attuatore seguendo la procedura prevista dall'hub ZigBee.

Imposta i parametri dell'attuatore.

- 1) Entro i primi 5 minuti dopo che si è alimentato il dispositivo (già associato a un hub ZigBee), premi per 15 s il pulsante frontale; potrai così selezionare il funzionamento del relè tra monostabile e bistabile (il led lampeggia verde se è bistabile mentre lampeggia ambra se è monostabile).
- 2) Premi brevemente il pulsante frontale per passare da bistabile a monostabile e viceversa; quando hai scelto premi per 5 s il pulsante frontale per confermare. Se hai impostato bistabile la procedura è conclusa e il led lampeggia verde per tre volte; se invece hai scelto monostabile si passa al punto successivo (3).
- 3) Premi per 5 s il pulsante frontale per impostare il tempo di attivazione monostabile. Premi brevemente il pulsante frontale, l'uscita si attiva e il led si accende ambra fisso; al termine del tempo che vuoi impostare premi nuovamente il pulsante frontale. L'uscita si disattiva e il led lampeggia ambra per 3 volte a conferma dell'impostazione.

N.B. Al ripristino della tensione dopo un blackout, il relè mantiene lo stato nel quale si trovava prima della mancanza di alimentazione.

Riepilogo segnalazioni in modalità Zigbee technology.





- Durante il normale funzionamento:

Led	Significato
Acceso	Relè attivo
Spento	Relè non attivo

- In fase di configurazione:

Led	Significato
Bianco lampeggiante (per max 5 min.)	Modalità Zigbee attiva per associazione al gateway dell'hub
Blu lampeggiante (per max 2 min.)	In attesa di ricevere un aggiornamento fw
Blu acceso fisso	Dispositivo associato via Bluetooth allo smartphone
Verde lampeggiante durante la configurazione bistabile/monostabile (per max 5 min.)	Impostazione in bistabile
Ambra lampeggiante durante la configurazione bistabile/monostabile (per max 5 min.)	Impostazione in monostabile
Ambra acceso fisso	Impostazione del tempo monostabile
Verde lampeggiante per 3 volte	Conferma impostazione bistabile
Ambra lampeggiante per 3 volte	Conferma impostazione monostabile
Verde lampeggiante velocemente per 3 volte	Dispositivo correttamente associato all'assistente vocale
Acceso	Relè attivo durante il normale funzionamento

CARICHI COMANDABILI.

Carichi						Heating
100 V~	16 A	8 A	30 W	0,5 A	4 A	16 (3,5) A
240 V~	16 A	8 A	100 W	0,5 A	4 A	16 (3,5) A

RESET DEL DISPOSITIVO.

Il reset ripristina le condizioni di fabbrica. Entro i primi 5 minuti da quando viene alimentato, premi per 30 s il pulsante frontale fino al lampeggio del led bianco.



REGOLE DI INSTALLAZIONE.

- L'installazione deve essere effettuata da personale qualificato con l'osservanza delle disposizioni regolanti l'installazione del materiale elettrico in vigore nel paese dove i prodotti sono installati.
- L'apparecchio deve essere installato in scatole da incasso o da parete con supporti e placche Neve Up.
- L'installazione deve essere effettuata su scatole con profondità maggiore di 48 mm.
- Il circuito di alimentazione dell'uscita a relè deve essere protetto contro i sovraccarichi da un dispositivo, fusibile o interruttore automatico, con corrente nominale non superiore a 16 A.

CARATTERISTICHE.

- Tensione nominale di alimentazione: 100-240 V~, 50/60 Hz.
- Potenza dissipata: 0,85 W
- Potenza RF trasmessa: < 100mW (20dBm)
- Range di frequenza: 2400-2483,5 MHz
- Morsetti:
 - 2 morsetti (L e N) per linea e neutro
 - 1 morsetto (1) per l'uscita a relè in tensione
- 1 pulsante frontale per il comando del carico e per configurazione/reset.
 - Se configurato nell'applicazione "Energia", attiva in modo forzato l'uscita per il tempo impostato sull'app View.
- LED RGB che segnala lo stato dell'uscita (impostabile da App View Wireless) e quello della configurazione (lampeggiante blu)
- In modalità Bluetooth technology, possono essere associati al dispositivo fino a 2 dispositivi radio (art. 03925) che consentono il comando dell'attuatore o l'attivazione di uno scenario.
- Temperatura di funzionamento: -10 ÷ +40 °C (per interno)
- Grado di protezione: IP20
- Configurazione da App View Wireless per sistema Bluetooth technology e App Amazon per Zigbee technology.
- Comandabile da App View.

FUNZIONAMENTO IN MODALITÀ Bluetooth technology.

Di default il dispositivo funziona in modalità Bluetooth technology e tale standard consente di associare il comando radio 03925 che può essere configurato per comandare l'attuatore a bordo o per richiamare uno scenario.

Se configurato nell'applicazione "Energia" il comando radio attiva in modo forzato l'uscita (premendo il tasto superiore) e rimuove la forzatura (premendo il tasto inferiore)

Attraverso il gateway 09597 le funzionalità possono essere gestite localmente o da remoto tramite l'App View ed è inoltre disponibile il controllo tramite gli assistenti vocali Alexa, Google Assistant e Siri.

Il dispositivo è anche compatibile con Homekit.

N.B: A partire dalla versione fw 1.7.0 il dispositivo funziona come nodo ripetitore per i prodotti a batteria (ad esempio art. 03980).

Impostazioni.

Mediante l'App View Wireless possono essere impostati i seguenti parametri:

- LED RGB per la retroilluminazione: colore selezionabile da una lista predefinita
- Luminosità LED: off, bassa, media, alta per carico attivo (impostazione di default: alta) e per carico spento (default: off).
- Funzione soglia di stacco carico: attiva o non attiva (default: non attiva).
- Soglia di consumo per lo stacco del carico (default: 3680 W).

- Stato del carico al ripristino della tensione: off, on o stato precedente (default: stato precedente).

- Funzionamento relè: bistabile o monostabile (default: bistabile).

- Tempo di attivazione monostabile (default: 60 s).

CONFORMITÀ NORMATIVA.

Direttiva RED. Direttiva RoHS.

Norme EN IEC 60669-2-1, EN 301 489-17, EN 300 328, EN 62479, EN IEC 63000.

Vimar SpA dichiara che l'apparecchiatura radio è conforme alla direttiva 2014/53/UE. Il testo completo della dichiarazione di conformità UE è disponibile nella scheda di prodotto al seguente indirizzo Internet: www.vimar.com.

Regolamento REACh (UE) n. 1907/2006 - art.33. Il prodotto potrebbe contenere tracce di piombo.



RAEE - Informazione agli utilizzatori

Il simbolo del cassonetto barrato riportato sull'apparecchiatura o sulla sua confezione indica che il prodotto alla fine della propria vita utile deve essere raccolto separatamente dagli altri rifiuti. L'utente dovrà, pertanto, conferire l'apparecchiatura giunta a fine vita agli idonei centri comunali di raccolta differenziata dei rifiuti elettrotecnici ed elettronici. In alternativa alla gestione autonoma, è possibile consegnare gratuitamente l'apparecchiatura che si desidera smaltire al distributore, al momento dell'acquisto di una nuova apparecchiatura di tipo equivalente. Presso i distributori di prodotti elettronici con superficie di vendita di almeno 400 m² è inoltre possibile consegnare gratuitamente, senza obbligo di acquisto, i prodotti elettronici da smaltire con dimensioni inferiori a 25 cm. L'adeguata raccolta differenziata per l'avvio successivo dell'apparecchiatura dismessa al riciclaggio, al trattamento e allo smaltimento ambientalmente compatibile contribuisce ad evitare possibili effetti negativi sull'ambiente e sulla salute e favorisce il riutilizzo e il riciclo dei materiali di cui è composta l'apparecchiatura.

Il logo Apple, iPhone e iPad sono marchi commerciali di Apple Inc., registrati negli Stati Uniti e in altri Paesi e Regioni. App Store è un marchio di servizio di Apple Inc. Google è un marchio di Google LLC. Amazon, Alexa e tutti i loghi correlati sono marchi di Amazon.com, Inc. o delle sue affiliate.

VISTA FRONTALE E RETRO

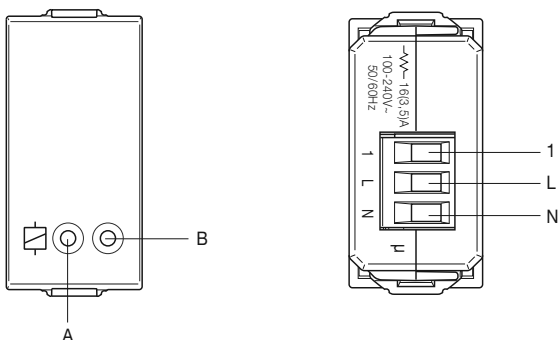

A: LED

B: Pulsante frontale per comando carico e configurazione/reset

1: Uscita a relé

COLLEGAMENTI

1. Esempio di collegamento al carico

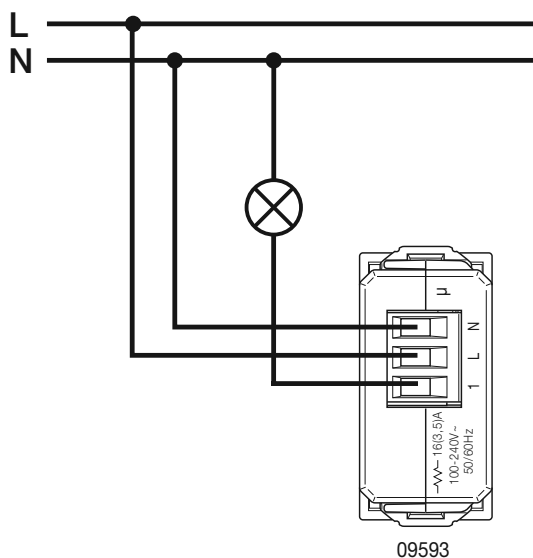

2. Esempio di collegamento alla presa

