

À compléter avec deux demi-touches interchangeables 1 module.

Les touches frontales du dispositif commandent uniquement le variateur embarqué :

- Appui bref : allumage (touche EN HAUT) ou extinction (touche EN BAS) du variateur
- Appui prolongé : gradation de la charge (touche EN HAUT = augmentation ; touche EN BAS = diminution).

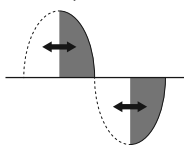

IMPORTANT : Toutes les lampes commandées par un seul variateur doivent être identiques. Toutes les charges commandées doivent être certifiées COMPATIBLES VARIATEUR par le fabricant. Vérifier le type de gradation compatible sur l'emballage des lampes : LE (Leading Edge) ou TE (Trailing Edge). Si le type n'est pas indiqué, la lampe peut fonctionner selon les deux modalités et selon le choix de l'installateur. Choisir le type de gradation qui garantisse le meilleur fonctionnement de la lampe.

Gradation par coupure en début de phase LE

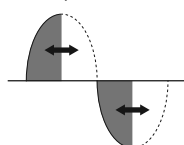

Gradation par coupure en fin de phase TE



ATTENTION : Tant que le dispositif n'est pas configuré ( **Bluetooth** ou  **zigbee**), son fonctionnement se limite à ON/OFF ; ceci permet d'installer par la suite une lampe réglable et de configurer le variateur correctement.



DEUX MODES DE FONCTIONNEMENT (ALTERNATIFS ENTRE EUX)

 **Bluetooth** ou  **zigbee**



Téléchargez depuis les stores l'appli View Wireless  sur la tablette/le smartphone que vous utiliserez pour la configuration.

Quand le dispositif est mis sous tension pour la première configuration, il est conseillé de rechercher éventuellement de nouveaux firmwares et de procéder à la mise à jour.

Selon le mode choisi, prévoir :

 Bluetooth	 zigbee
Passerelle art. 09597	Smart Home Hub
App View 	Samsung SmartThings Hub Amazon Echo Plus, Eco Show ou Echo Studio
Pour une gestion via smartphone/tablette	
Assistants vocaux Amazon Alexa, Google Assistant, Siri (HomeKit) pour permettre la commande vocale	

CONFIGURATION VIA **Bluetooth**

1. Créez votre compte sur MyVimar (on-line).
2. Câblez tous les dispositifs de l'installation (déviateurs, actionneurs, variateurs, thermostats, passerelles, etc.).
3. Lancez l'appli View Wireless et effectuez le login à partir des coordonnées qui viennent d'être créées.
4. Créez l'installation et les environnements.
5. Associez tous les dispositifs aux environnements, à l'exception de la passerelle (à associer en dernier).
Pour associer le variateur :
 - Sélectionnez « Ajouter » () ; choisissez l'environnement où le placer et donnez-lui un nom
 - Sélectionnez  ; validez la connexion Bluetooth sur la tablette/le smartphone et approchez-la/le de l'appareil
 - Appuyez simultanément sur les touches HAUT et BAS et programmez la fonction choisie
6. Définissez les fonctions, les paramètres et éventuellement les dispositifs accessoires (commande filaire ou radio et fonctions correspondantes) pour chaque dispositif.
7. Transférez la configuration des dispositifs à la passerelle et connectez-la au réseau Wi-Fi.
8. Transférez l'installation à l'Administrateur (qui doit avoir créé son propre profil sur MyVimar).

Pour les détails, consultez le manuel de l'appli View Wireless à télécharger sur www.vimar.com – TÉLÉCHARGEMENT – APPLIS MOBILES – View Wireless

CONFIGURATION VIA **zigbee**

Suivre la procédure ci-dessus des points 1 à 3.

Associer le dispositif directement à un hub ZigBee (par ex. Amazon Echo Plus, SmartThings Hub)

- 1) Appuyez simultanément sur les touches du dispositif jusqu'à ce que la LED clignote et téléchargez le logiciel Zigbee à l'aide de l'application View Wireless (voir le manuel View Wireless App). Pour mettre à jour le logiciel sur le dispositif, la procédure est identique.

- 2) Après la conversion à la technologie Zigbee (ou la mise à jour du logiciel), le dispositif passe automatiquement en mode appairage, de façon à être reconnu par le dispositif Amazon dans les 5 minutes qui suivent. Si le dispositif est pas en mode appairage, coupez l'alimentation et restaurez-la après quelques secondes.
- 3) Associez le module selon la procédure envisagée par le hub ZigBee (voir la documentation du fabricant du hub).

Régler les paramètres du variateur.

- 1) Dans les 5 premières minutes qui suivent la mise sous tension du dispositif (déjà associé à un hub ZigBee), appuyez simultanément sur les touches HAUT et BAS pendant 15 secondes. Ceci a pour effet de démarrer la configuration pour la sélection du mode LE/TE. La LED clignote en vert pour indiquer le mode de fonctionnement LE. Appuyez brièvement sur l'une des touches pour passer en mode TE et la LED clignotera en orange. À chaque pression successive de la touche, le dispositif passe du mode TE au mode LE de manière cyclique, la charge reste activée mais le réglage effectif se produit lorsque vous confirmez le mode choisi. Une fois que vous avez choisi ce dernier, appuyez simultanément sur les touches HAUT et BAS pendant 5 secondes pour confirmer et passer à l'étape suivante du processus de configuration.

Remarque : Au cours de cette phase, une temporisation de 2 minutes sera activée, après quoi, si l'utilisateur n'a effectué aucun réglage, l'opération prend fin et le paramètre précédent est conservé. La charge est activée au minimum et la LED prend la couleur de la série de câblage correspondante.

- 2) Procédez à présent à la configuration de la luminosité minimale. La LED s'allume en magenta et la charge est activée au niveau minimum. Appuyez sur la touche HAUT pour augmenter la luminosité, ou appuyez sur la touche BAS pour la diminuer. Les pressions courtes augmentent ou diminuent la luminosité en pas minimum, tandis que les pressions longues la règlent en fonction d'une rampe. Une fois que vous avez choisi le niveau de luminosité, appuyez simultanément sur les touches HAUT et BAS pendant 5 secondes pour confirmer et passer à l'étape suivante du processus de configuration.

Remarque : Au cours de cette phase également, une temporisation de 2 minutes sera activée, après quoi, si l'utilisateur n'a effectué aucun réglage, l'opération prend fin et le paramètre précédent est conservé. La charge est activée au minimum et la LED prend la couleur de la série de câblage correspondante.

- 3) Procédez à présent à la configuration du comportement de la LED pour la localisation dans l'obscurité. La LED clignote en bleu-vert et la charge est désactivée. Appuyez brièvement sur l'une des touches pour régler l'allumage de la LED lorsqu'il commence à faire sombre. En appuyant à nouveau sur la touche, la LED s'éteint. Chaque pression ultérieure sur l'une des touches aura pour effet d'allumer et d'éteindre la LED dans l'obscurité de manière cyclique. Une fois que vous avez choisi le comportement de la LED, appuyez simultanément sur les touches HAUT et BAS pendant 5 secondes pour confirmer. La LED clignotera rapidement trois fois en bleu-vert et la configuration sera à présent terminée. La charge s'active au minimum et la LED prend la couleur de la série de câblage correspondante.

Remarque : Au cours de cette phase également, une temporisation de 2 minutes sera activée, après quoi, si l'utilisateur n'a effectué aucun réglage, l'opération prend fin et le paramètre précédent est conservé.

Récapitulation des signalisations en modalité Zigbee technology.

- Durant le fonctionnement normal :





Led	Signification
Allumée	Variateur allumé
Éteinte	Variateur éteint
Allumée sur la valeur minimum si la modalité de localisation dans l'obscurité est programmée	

- En phase de configuration :

Led	Signification
Blanche clignotante (5 min. maxi)	Association de passerelle hub active en mode Zigbee
Bleue clignotante (2 min. maxi)	En attente de recevoir une mise à jour firmware
Bleue allumée	Dispositif associé au smartphone via Bluetooth
Verte clignotante durant la configuration LE/TE	Modalité LE
Ambre clignotante durant la configuration LE/TE	Modalité TE
Magenta allumée	Configuration LE/TE enregistrée et début de la configuration de la luminosité minimum
Cyan allumée	Configuration luminosité minimum enregistrée et début de la configuration de la localisation de la LED dans l'obscurité
Cyan clignotante	Localisation de la LED dans l'obscurité ON

Éteinte	Localisation de la LED dans l'obscurité OFF
Verte clignotant rapidement 3 fois	Configuration terminée
Verte clignotant rapidement 3 fois	Dispositif associé correctement à l'assistant vocal
Allumée	Charge allumée

CHARGES PILOTABLES À 220-240 V~, 50/60 Hz.

Charges pilotables	LE	TE
	20 - 200 W	20 - 200 W
	2 - 100 W (max 10 lampes)	2 - 200 W (max 20 lampes)
	20 - 100 W (max 3 transformateurs type )	20 - 200 W (max 5 transformateurs type )
Alimentations 01874-01875	10 alimentations maxi	Non applicable
Alimentations variables pour LED	2 - 75 W (max 2 alimentations)	2 - 200 W (max 2 alimentations)

N.B Le dispositif réalise également la gradation de bandes à leds, à condition qu'elles soient pilotées par des alimentations pour LED, déclarées réglables et compatibles avec le contrôle LE/TE de la part du fabricant.

RÉINITIALISATION DU DISPOSITIF.

La réinitialisation rétablit les conditions d'usine. Appuyez simultanément 30 secondes sur les touches HAUT et BAS dans les 5 minutes qui suivent le branchement du dispositif, jusqu'à ce que la led blanche clignote.

RACCORDEMENTS.

Commande et gradation par poussoirs intégrés ou multipoints avec poussoirs NO en parallèle. Ne pas utiliser de boutons NO à témoin lumineux.

ATTENTION : Raccordez le POUSSOIR ON/OFF AU CONDUCTEUR NEUTRE.



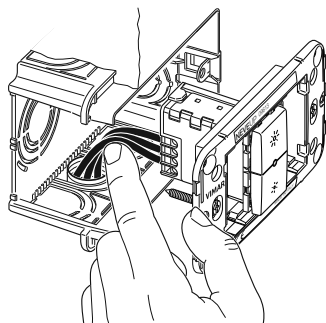

CONSIGNES D'INSTALLATION

- L'installation et la configuration doivent être confiées à des techniciens qualifiés, conformément aux dispositions qui régissent l'installation du matériel électrique en vigueur dans le pays concerné.
- L'appareil doit être complété avec des touches interchangeables et installé dans des boîtes d'encastrement ou en saillie, avec des supports et des plaques Neve Up.
- Le dispositif doit être protégé contre les surcharges par un dispositif, fusible ou interrupteur automatique, avec courant nominal inférieur ou égal à 10 A.
- Procéder à l'installation après avoir mis le circuit hors tension. Installer les touches sur la commande régulateur avant de mettre le circuit sous tension.
- Le variateur est dépourvu de coupure mécanique sur le circuit principal et n'assure pas l'isolation galvanique du dispositif. Le circuit côté charge doit être considéré comme étant toujours sous tension.
- Pousser les conducteurs de liaison au fond du boîtier de sorte qu'ils ne touchent pas le corps du variateur.



CARACTÉRISTIQUES

- Tension nominale d'alimentation : 220-240 V~, 50/60 Hz.
- Puissance RF transmise : < 100 mW (20 dBm)
- Gamme de fréquence : 2400-2483,5 MHz
- Bornes :
 - 2 bornes (L et N) de ligne et neutre
 - 1 borne (P) pour la connexion à la commande filaire à distance (par exemple art. 09008). La distance maximale entre un dispositif IoT et le poussoir correspond à 50 m, avec un câble d'une section minimum de 1,5 mm².
 - 1 borne pour sortie réglée
- 2 touches frontales utilisées pour commander la charge et comme poussoirs de configuration.

- Led RGB signalant l'état de la charge (configurable via Appli View Wireless) et l'état de la configuration (bleue, clignotante)
- En modalité Bluetooth technology, il est possible d'associer au dispositif :
 - jusqu'à 16 commandes connectées (art. 09591.0)
 - jusqu'à 2 commandes radio (art. 03925) permettant de commander l'actuateur ou un scénario.
- Allumage, extinction et gradation de la charge à travers :
 - commandes électroniques connectées (art. 09591.0)
 - poussoirs incorporés ou poussoirs classiques non lumineux
- Allumage progressif (soft start) : passage progressif de l'extinction à la luminosité maximale ou préréglée.
- Extinction progressive (soft end) : passage progressif de l'éclairage à l'extinction.
- Gradation par coupure en début de phase (LE) : pour lampes à incandescence ou à LED compatibles et transformateurs électroniques type 
- Gradation par coupure en fin de phase (TE) : pour lampes à incandescence ou à LED compatibles et transformateurs électroniques type 
- Protection contre les courts-circuits avec signal de déclenchement par témoin clignotant.
- Protection thermique avec indicateur de fusion par témoin clignotant.
- S'utilise dans des endroits secs et non poussiéreux, à une température comprise entre 0 °C et +35 °C.
- En cas d'installation de 2 variateurs dans le même boîtier, les charges pilotables par chaque variateur doivent être réduites de façon à ce que leur somme ne dépasse pas la valeur maximale pilotable d'un seul dispositif.
- Indice de protection : IP20
- Configuration via App View Wireless pour système Bluetooth technology et App Amazon pour Zigbee technology.
- Se commande via Appli View (pour Bluetooth technology) et App Amazon Alexa (pour Zigbee technology).

FONCTIONNEMENT EN MODALITÉ Bluetooth technology.

Le dispositif fonctionne par défaut en modalité Bluetooth technology, standard qui permet de :

- rappeler un scénario à travers le poussoir traditionnel branché à l'appareil ;
- associer la commande radio 03925 qui peut être configurée pour commander l'actuateur embarqué ou pour rappeler un scénario.
- associer la commande 09591.0 pour piloter le variateur à partir de plusieurs points.
- La passerelle 09597 permet de gérer localement ou à distance les fonctions à travers l'Appli View, avec contrôle disponible à travers les assistants personnels Alexa, Google Assistant et Siri. Le dispositif est également compatible avec HomeKit.

N.B: Le dispositif fait office de nœud répéteur pour les dispositifs à batterie (par exemple, art. 03980).

Paramétrages.

L'Appli View Wireless permet de configurer les paramètres suivants :

- Led RGB pour le rétroéclairage : couleur à sélectionner à partir d'une liste prédéterminée.
- Luminosité des leds : off, basse, moyenne, haute lorsque le variateur est allumé (par défaut : haute) et lorsque le variateur est éteint (par défaut : off).
- Mode de fonctionnement LE ou TE (par défaut : LE)
- Valeur minimum de fonctionnement (par défaut 25%)
- Temps de montée Soft start (par défaut 1s)
- Temps de descente Soft Stop (par défaut 1s)
- Durée de réglage : temps pour passer d'une valeur à une autre (par défaut 1s)
- Temps de retard activation scénario (par défaut : 0 s).
- Temps d'activation monostable (par défaut : 60 s).
- Vitesse de réglage : Basse, Moyenne, Haute (par défaut : Moyenne).

CONFORMITÉ AUX NORMES.

Directive RED. Directive RoHS

Normes 60669-2-1, EN 301 489-17, EN 300 328, EN 62479, EN IEC 63000.

Vimar S.p.A. déclare que l'équipement radio est conforme à la directive 2014/53/UE. Le texte complet de la déclaration de conformité UE est disponible sur la fiche du produit à l'adresse Internet suivante : www.vimar.com.

Règlement REACH (EU) n° 1907/2006 – art.33. Le produit pourrait contenir des traces de plomb.



DEEE - Informations destinées aux utilisateurs

Le pictogramme de la poubelle barrée apposé sur l'appareil ou sur l'emballage indique que le produit doit être séparé des autres déchets à la fin de son cycle de vie. L'utilisateur devra confier l'appareil à un centre municipal de tri sélectif des déchets électroniques et électrotechniques. Outre la gestion autonome, le détenteur pourra également confier gratuitement l'appareil qu'il veut mettre au rebut à un distributeur au moment de l'achat d'un nouvel appareil aux caractéristiques équivalentes. Les distributeurs de matériel électronique disposant d'une surface de vente supérieure à 400 m² retiennent les produits électroniques arrivés à la fin de leur cycle de vie à titre gratuit, sans obligation d'achat, à condition que les dimensions de l'appareil ne dépassent pas 25 cm. La collecte sélective visant à recycler l'appareil, à le rétrier et à l'éliminer en respectant l'environnement, contribue à éviter la pollution du milieu et ses effets sur la santé et favorise la réutilisation des matériaux qui le composent.

Apple HomeKit is a trademark of apple Inc. App Store is a service mark of Apple Inc. To control this HomeKit-enabled accessory, iOS 9.0 or later is recommended. Controlling this HomeKit-enabled accessory automatically and away from home requires an apple TV with tvOS 10.0 or later or an iPad with iOS 10.0 or later or a HomePod/Siri set up as a home hub. The Apple logo, iPhone, and iPad are trademarks of Apple Inc., registered in the U.S. and other countries and regions. App Store is a service mark of Apple Inc. Google, Google Play and Google Home are trademarks of Google LLC. Amazon, Alexa and all related logos are trademarks of Amazon.com, Inc. or its affiliates.

VUE DE FACE ET DE DOS

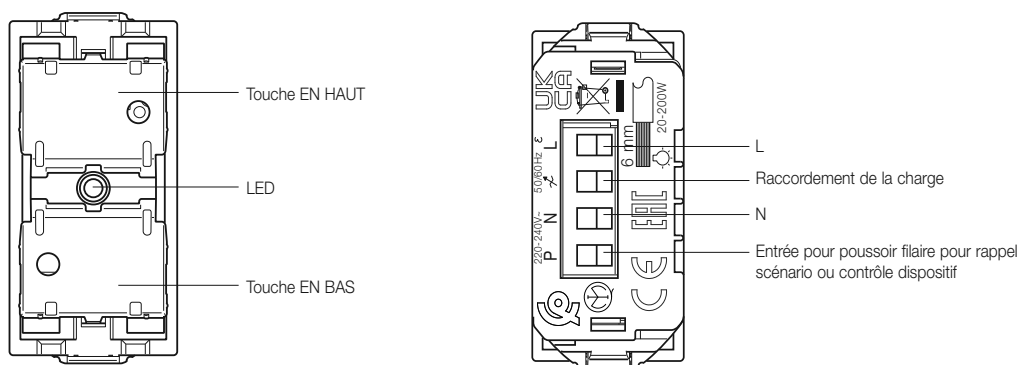

BRANCHEMENTS

POUSSOIR* POUR COMMANDE SCÉNARIO OU CONTRÔLE DISPOSITIF

COMMANDE CONNECTÉE

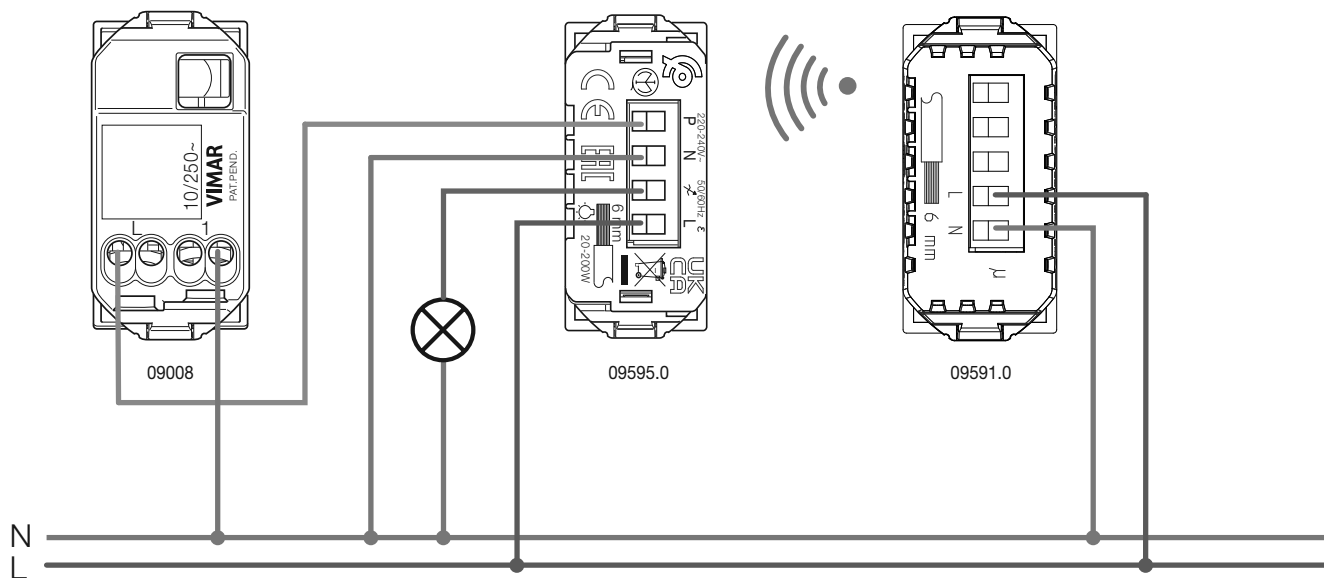

* Ne pas utiliser l'unité de signalisation 00931.