

VIMAR

4700017900
02 2112

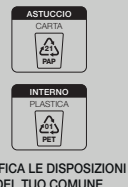
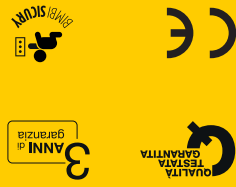

Presse mobile multipla 2P+T 16 A 250 V~, 4 uscite SICURY universale standard italiano tipo P40, limitatore di sovratensioni (SPD), cavo da 2 m con 3 conduttori da 1,5 mm² (3G1,5), spina 2P+T 16 A standard italiano tipo S17, bianco.

Caratteristiche

- Cavo flessibile sotto guaina media PVC tipo H05VV-F con 3 conduttori da 1,5 mm² (3G1,5).
- Protezione contro le sovratensioni mediante Scudo (SPD).
- Quando il led verde di accesso i dispositivi collegati sono protetti da sovratensioni mentre quando il led è spento il prodotto funziona come una multipresa tradizionale e la protezione non è più attiva.
- Potenza massima prelevabile: 3680 W.
- Spina assiale S17 16 A termosaldata indissolubilmente collegata al cavo.
- Possibilità di fissaggio:
 - tramite foro ad asola su chiodo, gancio o vite;
 - tramite fori passanti per fissaggio stabile a parete;
 - tramite fascette a montanti.

Installazione e uso

- Assicurarsi di scollegare la spina dalla rete di alimentazione prima di aprire il dispositivo.
- Controllare periodicamente lo stato del cavo di alimentazione e se danneggiato provvedere immediatamente alla sua sostituzione.
- Usare solo per alimentazioni temporanee; in caso di impieghi permanenti, adeguare l'impianto elettrico con prese fisse.
- Il dispositivo può essere cablo con cavi aventi diametro fino a 11 mm.
- Utilizzare in luoghi asciutti e non polverosi.

Conformità normativa

Direttiva BT, Direttiva RoHS, Norma CEI 23-124.



Prese con otturatore di protezione SICURY

Tutte le prese sono dotate di otturatore di protezione SICURY per evitare contatti accidentali con le parti in tensione.

Ambiti applicativi

RESIDENZIALE
Appartamenti, Condomini
Case a schiera, Case singole, Ville



TERZIARIO

Uffici e centri direzionali, Centri commerciali
Grandi edifici pubblici, Aziende

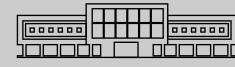

CENTRI FIERISTICI

Stand espositivi
Padiglioni



Alette con foro per fissaggio a parete o a tavolo

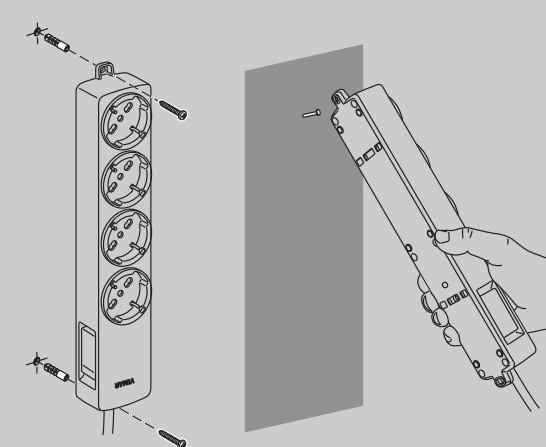

Fissaggio con fascette

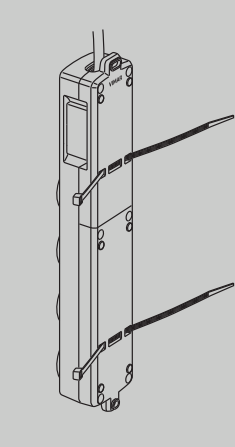

Le alette hanno un foro più ampio per agevolare il passaggio della vite.
L'ingresso conico permette al cavo di flettersi in entrambe le direzioni senza ostacolare la vite di fissaggio.

RAEE - Informazione agli utilizzatori

Il simbolo del cassettino barrato riportato sull'apparecchiatura o sulla sua confezione indica che il prodotto alla fine della propria vita utile deve essere raccolto separatamente dagli altri rifiuti. L'utente dovrà, pertanto, conferire l'apparecchiatura giunta a fine vita agli idonei centri comunali di raccolta differenziata dei rifiuti elettronici ed elettrici. In alternativa allo gestione autonoma è possibile consegnare l'apparecchiatura che si desidera smaltire al rivenditore, al momento dell'acquisto di una nuova apparecchiatura di tipo equivalente. Presso i rivenditori di prodotti elettronici con superficie di vendita di almeno 400 m² è inoltre possibile consegnare gratuitamente, senza obbligo di acquisto, i prodotti elettronici da smaltire con dimensioni inferiori a 20 cm. L'adeguata raccolta differenziata per l'intero ciclo dell'apparecchiatura (dalla produzione al riciclaggio, al trattamento e allo smaltimento ambientalmente compatibile) contribuisce ad evitare possibili effetti negativi sull'ambiente e sulla salute e favorisce il risparmio e il riciclo dei materiali di cui è composta l'apparecchiatura.

VIMAR

Designed & Patented by Vimar
Vimar SpA - Viale Vicenza, 14
36063 Marostica VI - Italy
www.vimar.com

VIMAR

SERIE
1200
PROFESSIONAL

SERIE
1200
PROFESSIONAL

PRESA MOBILE MULTIPLA
4 PRESE UNIVERSALI
LIMITATORE DI SOVRATENSIONE (SPD)
POTENZA MAX 3680 W

SERIE
1200
PROFESSIONAL

ELEVATE
PRESTAZIONI
QUALITÀ
SUPERIORE

CON: **LIMITATORE DI SOVRATENSIONE**

2 m
cavo

ELEVATE
PRESTAZIONI
QUALITÀ
SUPERIORE

PRESTAZIONI GARANTITE
Tecnologia e qualità derivate
dalla serie civile Plana

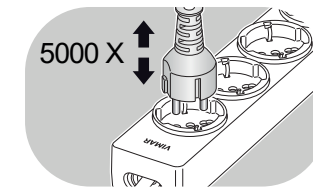

ROBUSTEZZA
Tecnopolimero ad alta
resistenza e autoestinguento

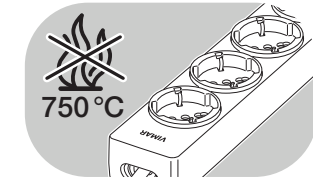

CABLAGGIO IN RAME
Con collegamenti a regola
d'arte per alte prestazioni

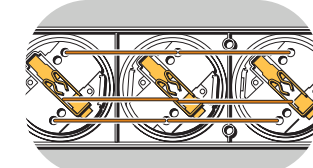

CABLAGGIO FACILITATO
Accesso ai morsetti senza smontare
tutta la presa mobile multipla

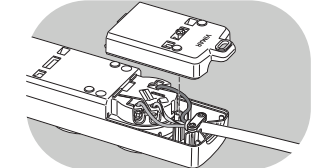

LIMITATORE DI SOVRATENSIONE
Dispositivo per proteggere
tutti gli apparecchi collegati

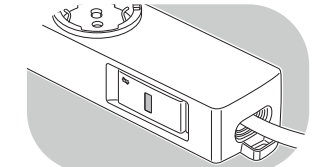

ELEVATE
PRESTAZIONI
QUALITÀ
SUPERIORE



3 ANNI
di
garanzia

PROFESSIONAL

PROFESSIONAL

VIMAR

VIMAR