

01855

Módulo de mando cargas, instalación en riel EN 50022, ocupa 4 módulos de 17,5 mm.

Este dispositivo previene la intervención por sobrecarga del interruptor limitador de corriente. Puede controlar hasta 8 cargas o grupos de cargas mediante el mando del mismo número de relés. Requiere un transformador de corriente TA para medir la corriente. A los 8 grupos de cargas controlados se debe asignar una prioridad que determine el orden de desconexión por parte del sensor de corriente; esta operación se efectúa a través de la centralita de control, utilizando el menú dedicado a la gestión de cargas. El módulo posee ocho leds rojos, uno para cada carga que se puede controlar; los leds se encienden cuando la carga se interrumpe.

CARACTERÍSTICAS.

- Tensión nominal de alimentación: BUS 29 V
- Absorción: 20 mA
- Capacidad: control cargas de 1 kW hasta 10 kW
- Bornes: bus TP, tensión de red, conexión al transformador de corriente TA
- Dotación: TA Sirio o UTK de 50 A
- Temperatura de funcionamiento: -5 °C - +45 °C (para interior)
- 4 módulos de 17,5 mm.
- Grado de protección: IP20
- Categoría de sobretensión: III
- Altitud: hasta 2000 m.

CONEXIONES.

La posición ideal del TA es aguas abajo del contador de energía eléctrica y del interruptor general; de esta manera, la potencia medida por el sensor de corriente es la misma que la medida por el contador de energía y es posible evitar la desconexión de éste.

Como alternativa, el TA se puede instalar aguas arriba del cable preparado para alimentar las cargas que se deben controlar; en este caso, la potencia medida por el sensor de corriente es inferior a la medida por el contador de energía (no se toman en consideración las posibles absorciones) y no es posible evitar con seguridad la desconexión del contador de energía. Esta segunda aplicación se puede utilizar para un control más genérico de la potencia absorbida por las cargas bajo control.

A través del TA sólo se debe pasar uno de los dos conductores eléctricos de alimentación.

Nota: Hay que la distancia entre TA y el módulo de mando cargas no sobrepase 1,5 m.

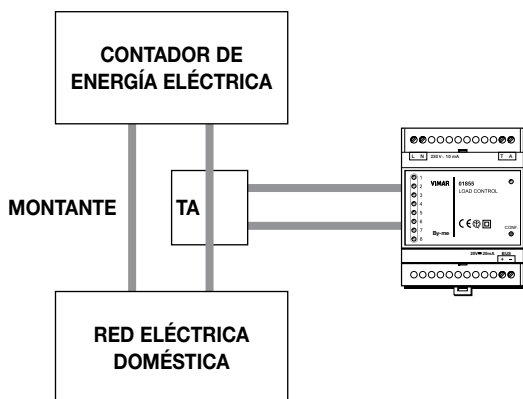

CONFIGURACIÓN.

PARA LAS OPERACIONES DE INSTALACIÓN Y CONFIGURACIÓN, CONSULTAR EL MANUAL DE INSTRUCCIONES DEL SISTEMA By-me SUMINISTRADO CON LA CENTRALITA DE CONTROL.

El sensor de corriente para controlar las cargas se debe configurar mediante la centralita de control, utilizando el menú especial de control de cargas. El sensor de corriente para controlar las cargas debe atribuirse a todos los grupos de los relés de control de cargas.

- Bloques funcionales: 1 bloque funcional.
- Selección del bloque funcional (configuración), cuando la centralita, durante la creación de los grupos, solicita que se accione el pulsador de los dispositivos:
 - accionar el pulsador de configuración (el led rojo se enciende);
 - con el led rojo encendido, la centralita configura el bloque funcional; al término de la operación, el led rojo se apaga.

VISTA FRONTAL Y CONEXIONES.

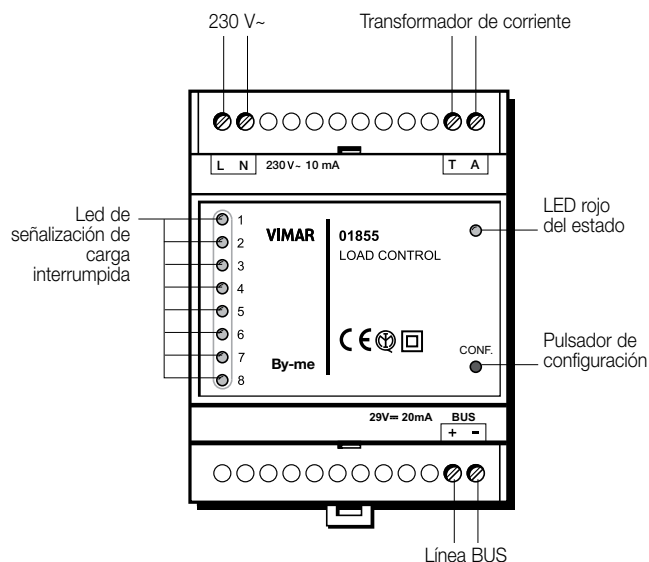

LED DEL ESTADO:

- **off:** funcionamiento normal
- **verde:** consumo forzado inferior al umbral 1
- **verde parpadeante:** consumo maggiore di soglia 1
- **rojo:** configuración
- **rojo parpadeante:** alarma umbral superada.

PARÁMETROS.

- **Acciones en los grupos que se deben controlar** (para cada grupo es posible seleccionar uno de los cuatro controles siguientes, independientemente de las selecciones realizadas para los otros grupos):
 - Auto OFF-ON: activación y desactivación automática de la carga en función de la potencia absorbida.
 - Auto OFF Man ON: desactivación de la carga si las condiciones lo requieren; activación manual de la carga (mediante el pulsador configurado en el mismo grupo).
 - Siempre ON: carga siempre activada, independientemente de las condiciones de absorción.
 - Siempre OFF: carga siempre desactivada, independientemente de las condiciones de absorción.
- **Potencia que se debe controlar:**
 - primer umbral que se debe controlar;
 - segundo umbral que se debe controlar;
 - tiempo de validez para el segundo umbral.

El segundo y el tercer parámetro sólo se deben configurar si se dispone del nuevo contador electrónico ENEL y si se desea un control avanzado de los consumos. En caso contrario, configurar el segundo umbral y su tiempo de validez en 0.

Los parámetros de funcionamiento preprogramados corresponden al nuevo contador ENEL y se deben modificar en caso de que se disponga de otro tipo de contador o del nuevo contador ENEL con un contrato de suministro diferente a 3 kW.

NORMAS DE INSTALACIÓN.

El aparato se ha de instalar en conformidad con las disposiciones sobre material eléctrico vigentes en el país. El circuito de alimentación de la salida de relé se ha de proteger contra sobrecargas mediante un dispositivo, fusible o interruptor automático, con corriente nominal inferior a 6 A.

CONFORMIDAD NORMATIVA.

- Directiva BT
- Norma EN 61010-1
- Directiva EMC
- Norma EN 50090-2-2.

Μηχανισμός ελέγχου φορτίων, εγκατάσταση σε ράγα EN 50022, καλύπτει 4 modules των 17,5 mm.

Ο μηχανισμός προλαμβάνει την επέμβαση λόγω υπερφόρτωσης του γενικού. Είναι σε θέση να ελέγξει μέχρι 8 φορτία ή ομάδες φορτίων μέσω της εντολής αντίστοιχων εκκινητών ρελλέ. Απαιτείται ένας μετασχηματιστής ισχύος TA για την μέτρηση της εντάσεως. Στις 8 ομάδες των ελεγχόμενων φορτίων πρέπει να δοθεί μία προτεραιότητα που καθορίζει την σειρά αποσύνδεσης εκ μέρους του αισθητήρα ισχύος. Αυτή η εργασία γίνεται μέσω της κεντρικής μονάδας ελέγχου χρησιμοποιώντας το συγκεκριμένο μενού διαχείρισης φορτίων. Ο μηχανισμός διαθέτει 8 led κόκκινα, ένα για κάθε φορτίο που μπορεί να ελέγξει. Τα led ανάβουν όταν το σχετικό φορτίο διακοπεί.

ΧΑΡΑΚΤΗΡΙΣΤΙΚΑ.

- Ονομαστική τάση τροφοδοσίας: BUS 29 V
- Απορρόφηση: 20 mA
- Ισχύς: έλεγχος φορτίων από 1 kW μέχρι 10 kW
- Επαφές: bus TP, τάση δικτύου, σύνδεση στο μετασχηματιστή ισχύος TA
- Εξοπλισμός: TA Sirio ή UTK των 50 A
- Θερμοκρασία λειτουργίας: -5 °C - +45 °C (στο εσωτερικό)
- 4 θέσεις 17,5 mm
- Βαθμός προστασίας: IP20
- Κατηγορία υπέρτασης: III
- Ύψος: μέχρι τα 2000 m.

ΣΥΝΔΕΣΜΟΛΟΓΙΕΣ

Η ιδανική θέση του TA είναι μετά τον μετρητή ηλεκτρικής ενέργειας και τον γενικό διακόπτη. Με αυτό τον τρόπο η μετρούμενη ισχύς από τον αισθητήρα τάσεως είναι η αυτή του μετρητή ηλεκτρικής ενέργειας και είναι δυνατή η αποφυγή της διακοπής από τον μετρητή.

Εναλλακτικά, ο TA μπορεί να τοποθετηθεί στο καλώδιο που προορίζεται να τροφοδοτήσει τα ελεγχόμενα φορτία. Σε αυτή την περίπτωση όμως, η μετρούμενη ισχύς από τον αισθητήρα ισχύος θα είναι χαμηλότερη από αυτή του μετρητή ενέργειας (λόγω ενδεχόμενων μεγαλύτερων απορροφήσεων) και δεν είναι δυνατή η αποφυγή με βεβαιότητα η επέμβαση του μετρητού. Αυτή η δεύτερη εφαρμογή μπορεί να είναι χρήσιμη για ένα πύο γενικό έλεγχο της απορροφούμενης ισχύος από τα ελεγχόμενα φορτία. Μέσω του TA περνά μόνο ο ένας από τους δύο ηλεκτρικούς αγωγούς τροφοδοσίας.

Σημείωση: Η μέγιστη απόσταση μεταξύ του TA και του μηχανισμού ελέγχου φορτίων 01855 δεν πρέπει να ξεπερνά το 1,5 μέτρο.

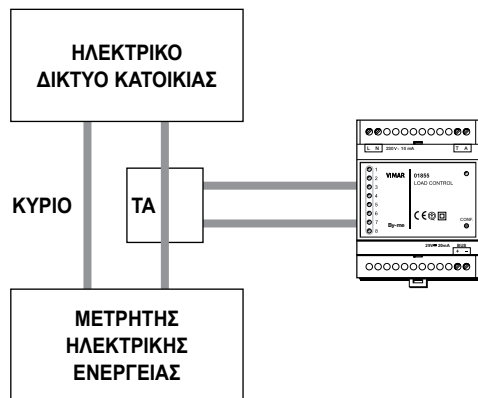

ΔΙΑΜΟΡΦΩΣΗ.

ΓΙΑ ΤΙΣ ΕΡΓΑΣΙΕΣ ΕΓΚΑΤΑΣΤΑΣΗΣ ΚΑΙ ΔΙΑΜΟΡΦΩΣΗΣ, ΒΛΕΠΕ ΤΟ ΦΥΛΛΑΔΙΟ ΟΔΗΓΙΩΝ ΤΟΥ ΣΥΣΤΗΜΑΤΟΣ BY-ME ΠΟΥ ΣΥΝΟΔΕΥΕΙ ΤΗΝ ΚΕΝΤΡΙΚΗ ΜΟΝΑΔΑ ΕΛΕΓΧΟΥ.

Ο αισθητήρας τάσεως για έλεγχο φορτίων πρέπει να προγραμματιστεί μέσω της κεντρικής μονάδας ελέγχου από το μενού διαχείρισης ελέγχου φορτίων.

Ο αισθητήρας τάσεως για έλεγχο φορτίων πρέπει να περιλαμβάνει όλες τις ομάδες των ρελλέ ελέγχου φορτίων

- Λειτουργικά μπλόκ: 1 λειτουργικό μπλόκ.
- Επιλογή του λειτουργικού μπλόκ (προγραμματισμός): κατά τη δημιουργία των ομάδων, όταν η κεντρική μονάδα ζητήσει την πίεση του μπουτόν των μηχανισμών:
 - πιάστε το μπουτόν προγραμματισμού, ανάβει το κόκκινο led
 - με αναμμένο το κόκκινο led, η κεντρική μονάδα προγραμματίζει το λειτουργικό μπλόκ. Στο τέλος της εργασίας το κόκκινο led σβήνει.

ΕΜΠΡΟΣΘΙΑ ΟΨΗ ΚΑΙ ΣΥΝΔΕΣΜΟΛΟΓΙΕΣ.

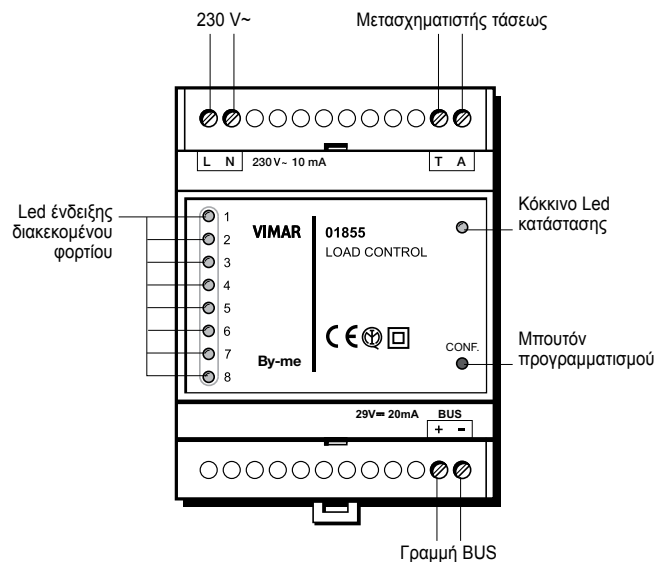

LED ΚΑΤΑΣΤΑΣΗΣ:

- off: κανονική λειτουργία
- πράσινο: κατανάλωση κάτω του επιπέδου 1
- πράσινο αναβοσβήνον: κατανάλωση μεγαλύτερη του πεδίου 1
- κόκκινο: προγραμματισμός
- κόκκινο αναβοσβήνον: alarm υπέρβασης πεδίου

ΠΑΡΑΜΕΤΡΟΙ

- Επενεργεί στις ομάδες προς έλεγχο (για κάθε ομάδα μπορείτε να επιλέξετε έναν από τους 4 παρακάτω αναφερόμενους ελέγχους, ανεξάρτητα από τις επιλογές που θα κάνετε για τις άλλες ομάδες):
 - Αυτόματο OFF-ON: αυτόματα ενεργοποίηση και απενεργοποίηση του φορτίου αναλόγως της απορροφούμενης ισχύος.
 - Αυτόματο OFF Χειροκίνητο ON: απενεργοποίηση του φορτίου εάν το απαιτούν οι συνθήκες. Ενεργοποίηση χειροκίνητα του φορτίου (μέσω διαμορφωμένου μπουτόν στην αυτή ομάδα).
 - Πάντοτε ON: φορτίο πάντοτε ενεργοποιημένο, ανεξαρτήτως των συνθηκών απορρόφησης.
 - Πάντοτε OFF: φορτίο πάντοτε απενεργοποιημένο, ανεξαρτήτως των συνθηκών απορρόφησης
- Ελεγχόμενη ισχύς:
 - πρώτο πεδίο προς έλεγχο
 - δεύτερο πεδίο προς έλεγχο;
 - χρόνος ισχύος για το δεύτερο πεδίο.

Η δεύτερη και τρίτη παράμετρος πρέπει να ρυθμιστεί μόνο στην περίπτωση που τοποθετηθεί ο νέος ηλεκτρονικός μετρητής ΔΕΗ και είναι επιθυμητός ένας εξελιγμένος έλεγχος των καταναλώσεων. Σε αντίθετη περίπτωση ρυθμίστε πεδίο 2 και χρόνος πεδίου 2 στο 0.

Οι προρυθμισμένοι παράμετροι λειτουργίας αντιστοιχούν στο νέο μετρητή ΔΕΗ και πρέπει να τροποποιηθούν σε περίπτωση που τοποθετηθεί διαφορετικός μετρητής.

ΚΑΝΟΝΕΣ ΕΓΚΑΤΑΣΤΑΣΗΣ.

Η εγκατάσταση πρέπει να πραγματοποιείται σύμφωνα με τους κανόνες εγκατάστασης ηλεκτρολογικού υλικού που ισχύουν στην χώρα που εγκαθίστανται τα προϊόντα. Το κύκλωμα τροφοδοσίας της εξόδου με ρελέ πρέπει να προστατεύεται από υπερφορτώσεις με ασφάλεια ή αυτόματο διακόπτη με ονομαστικό ρεύμα που δε θα υπερβαίνει τα 6 A.

ΣΥΜΜΟΡΦΩΣΗ ΠΡΟΔΙΑΓΡΑΦΩΝ.

Οδηγία BT
Πρότυπα EN 61010-1
Οδηγία EMC
Πρότυπα EN 50090-2-2.

01855

Modulo controllo carichi, installazione su guida DIN (60715 TH35), occupa 4 moduli da 17,5 mm.

Il dispositivo previene l'intervento per sovraccarico dell'interruttore limitatore di corrente. E' in grado di controllare fino a 8 carichi o gruppi di carichi attraverso il comando di altrettanti attuatori relè. Necessita di un trasformatore di corrente TA per la misura della corrente. Agli 8 gruppi di carichi controllati deve essere assegnata una priorità che ne determina l'ordine di distacco da parte del sensore di corrente; questa operazione viene eseguita attraverso la centrale di controllo, utilizzando il menu dedicato alla gestione dei carichi. Il modulo è dotato di 8 led rossi, uno per ogni carico che è possibile controllare; i led si accendono quando il relativo carico viene interrotto.

CARATTERISTICHE.

- Tensione nominale di alimentazione: BUS 29 V
- Assorbimento: 20 mA
- Portata: controllo carichi da 1 kW fino a 10 kW
- Morsetti: bus TP, tensione di rete, collegamento al trasformatore di corrente TA
- Dotazione: TA Sirio o UTK da 50 A
- Temperatura di funzionamento: -5 °C - +45 °C (da interno)
- 4 moduli da 17,5 mm
- Grado di protezione: IP20
- Categoria di sovratensione: III
- Altitudine: sino a 2000 m.

COLLEGAMENTI.

La posizione ideale del TA è a valle del contatore di energia elettrica e dell'interruttore generale; in questo modo la potenza misurata dal sensore di corrente è la stessa misurata dal contatore di energia ed è possibile evitare il distacco del contatore stesso. In alternativa, il TA può essere applicato a monte del cavo preposto all'alimentazione dei carichi da controllare; in questo caso, però, la potenza misurata dal sensore di corrente risulta inferiore rispetto a quella misurata dal contatore di energia (non vengono considerati eventuali ulteriori assorbimenti) e non è possibile evitare con certezza lo stacco del contatore di energia. Questa seconda applicazione può essere utilizzata come un più generico controllo della potenza assorbita dai carichi sotto controllo. Attraverso il TA deve essere fatto passare solo uno dei due conduttori elettrici di alimentazione.

Importante: la distanza massima tra il TA ed il modulo di controllo carichi 01855 non deve superare gli 1,5 metri.

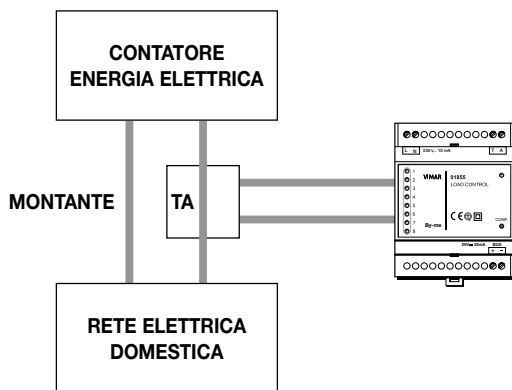

CONFIGURAZIONE.

PER LE OPERAZIONI DI INSTALLAZIONE E CONFIGURAZIONE, VEDERE IL MANUALE ISTRUZIONI DEL SISTEMA By-me ALLEGATO ALLA CENTRALE DI CONTROLLO.

Il sensore di corrente per controllo carichi deve essere configurato tramite la centrale di controllo attraverso il menu dedicato al controllo carichi.

Il sensore di corrente per controllo carichi deve appartenere a tutti i gruppi dei relè di controllo carichi.

- Blocchi funzionali: 1 blocco funzionale.
- Selezione del blocco funzionale (configurazione), quando la centrale, durante la creazione dei gruppi, richiede di premere il pulsante dei dispositivi:
 - premere il pulsante di configurazione, si accende il led rosso;
 - a led rosso acceso, la centrale configura il blocco funzionale; al termine dell'operazione il led rosso si spegne.

VISTA FRONTALE E COLLEGAMENTI.

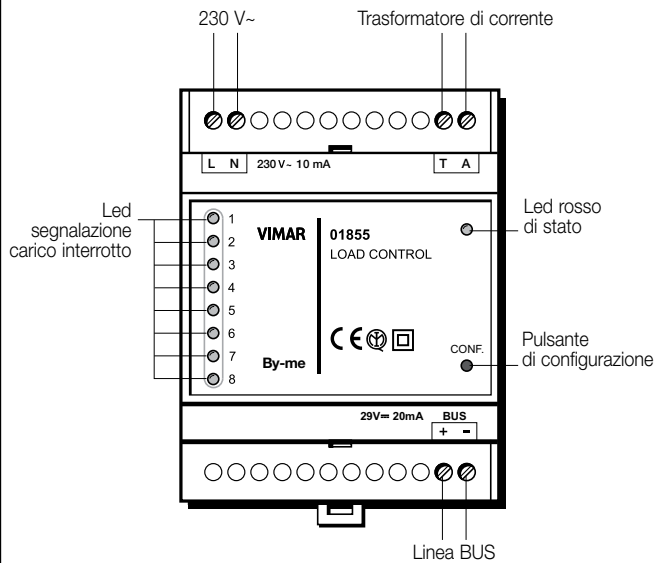

LED SEGNALAZIONE DI STATO:

- **off:** funzionamento normale
- **verde:** consumo forzato sotto soglia 1
- **verde lampeggiante:** consumo maggiore di soglia 1
- **rosso:** configurazione
- **rosso lampeggiante:** allarme soglia superata.

PARAMETRI.

- **Azioni sui gruppi da controllare** (per ogni gruppo è possibile scegliere uno dei 4 controlli sotto indicati, indipendentemente dalle scelte fatte per gli altri gruppi):
 - Auto OFF-ON: inserimento e disinserimento automatico del carico a seconda della potenza assorbita.
 - Auto OFF Man ON: disinserimento del carico se le condizioni lo richiedono; inserimento manuale del carico (mediante pulsante configurato nello stesso gruppo).
 - Sempre ON: carico sempre inserito, indipendentemente dalle condizioni di assorbimento.
 - Sempre OFF: carico sempre disinserito, indipendentemente dalle condizioni di assorbimento.
- **Potenza da controllare:**
 - prima soglia da controllare;
 - seconda soglia da controllare;
 - tempo di validità per la seconda soglia.

Il secondo e terzo parametro devono essere impostati solo se si dispone del nuovo contatore elettronico ENEL e si desidera un controllo avanzato dei consumi. In caso contrario impostare soglia 2 e tempo soglia 2 a 0.

I parametri di funzionamento preimpostati sono relativi al nuovo contatore ENEL e devono essere modificati nel caso si disponga di diverso contatore oppure del nuovo contatore ENEL con un contratto di fornitura diverso da 3 kW.

REGOLE DI INSTALLAZIONE.

L'installazione deve essere effettuata con l'osservanza delle disposizioni regolanti l'installazione del materiale elettrico in vigore nel paese dove i prodotti sono installati. Il circuito di alimentazione dell'uscita a relè deve essere protetto contro i sovraccarichi da un dispositivo, fusibile o interruttore automatico, con corrente nominale non superiore a 6 A.

CONFORMITÀ NORMATIVA.

- Direttiva BT
- Norma EN 61010-1
- Direttiva EMC
- Norma EN 50090-2-2.

01855

Load control module, installation on DIN rail (60715 TH35), occupies 4 modules of 17.5 mm.

The device prevents the current limiting switch from tripping due to overload. It is able to control up to 8 loads or groups of loads by controlling the same number of relay actuators. It needs a TA current transformer to measure the current. The 8 groups of controlled loads must be given a priority that determines the sequence of disconnection by the current sensor; this is performed via the control unit, using the dedicated menu for load management. The module is equipped with 8 red LEDs, one for load that can be controlled; the LEDs light up when the associated load is interrupted.

CHARACTERISTICS.

- Rated supply voltage: BUS 29 V
- Input: 20 mA
- Capacity: load control from 1 kW up to 10 kW
- Terminals: TP BUS, mains voltage, connection to TA current transformer
- Outfit: TA Sirio or UTK 50 A
- Operating temperature: -5 °C - +45 °C (indoor use)
- 4 modules of 17.5 mm.
- Protection degree: IP20
- Overvoltage category: III
- Altitude: up to 2000 m.

CONNECTIONS.

The ideal position for TA is downstream from the electricity hour meter and main switch; in this way, the power measured by the current sensor is the same one measured by the power meter and it is possible to prevent meter disconnection. Alternatively, TA can be fitted upstream from the power cable feeding the loads to control; in this case, however, the power measured by the current sensor is less than that measured by the power meter (no other input is considered) and it is not possible to be sure of preventing power meter disconnection. This second application can be used as a more general control of the power drawn by the loads under control.

Just one of the two electric power conductors must be made to pass through TA.

Note: The distance between TA and 01855 charge control module should not exceed 1,5 m.

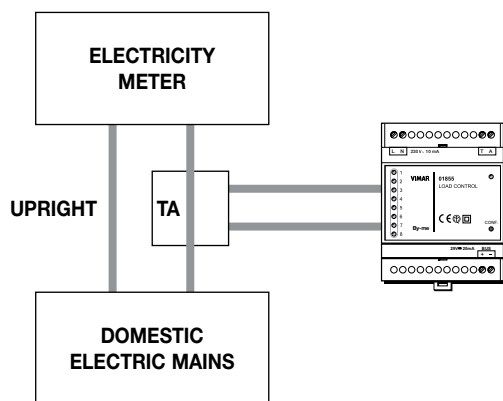

CONFIGURATION.

FOR THE OPERATIONS OF INSTALLATION AND CONFIGURATION, SEE THE By-me SYSTEM INSTRUCTIONS MANUAL ATTACHED TO THE CONTROL UNIT.

The load control current sensor must be configured with the control unit using the dedicated menu for load control.

The load control current sensor must belong to all the groups of the load control relays.

- Functional blocks: 1 functional block.
- Selecting the functional block (configuration), when the control unit, during group creation, requires pressing the device button:
 - press the configuration button, the red LED will light up;
 - with the red LED on, the control unit will configure the functional block; at the end of this operation the red LED will go out.

FRONT VIEW AND CONNECTIONS.

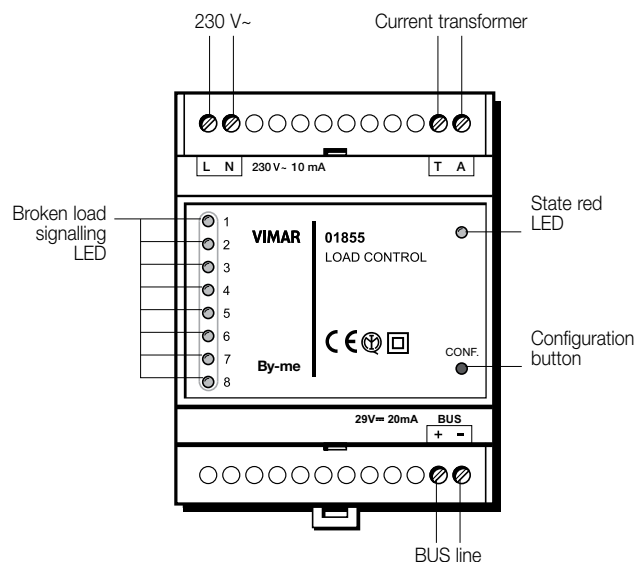

STATE LED:

- **off:** regular operation
- **green:** forced consumption under threshold 1
- **blinking green:** consumption greater than threshold 1
- **red:** configuration
- **blinking red:** exceeded threshold alarm

PARAMETERS.

- **Actions on the groups to control** (for each group it is possible to choose one of the 4 following controls, irrespective of the choices made for the other groups):
 - Auto OFF-ON: switching the load on and off automatically according to the input power.
 - Auto OFF Man ON: switching the load off if required by conditions, switching the load on manually (with configured button in the same group).
 - Always ON: load always on, irrespective of the input conditions.
 - Always OFF: load always off, irrespective of the input conditions.
- **Power to control:**
 - first threshold to control;
 - second threshold to control;
 - time of validity for second threshold.

The second and third parameter must be set only if you have the new ENEL electronic meter and you want advanced consumption control. If this is not the case, set threshold 2 and the threshold 2 time to 0.

The preset operating parameters are for the new ENEL meter and must be changed if you have another meter or your new ENEL meter has any supply other than 3 kW.

INSTALLATION RULES.

Installation should be carried out observing current installation regulations for electrical systems in the country where the products are installed. The feeding circuit of the relay output must be protected against overloads by a device, fuse or automatic circuit breaker, with rated current not higher than 6 A.

CONFORMITY.

LV directive
Standard EN 61010-1
EMC directive
Standard EN 50090-2-2

Module commande charges, installation sur guide EN 50022, occupe 4 modules de 17,5 mm.

Le dispositif prévient l'intervention pour surcharge de l'interrupteur limiteur de courant. Il est en mesure de contrôler jusqu'à 8 charges ou groupes de charges à travers la commande d'autant d'actionneurs relais. Nécessite un transformateur de courant TA pour la mesure du courant. Une priorité doit être attribuée aux 8 groupes de charges contrôlés pour en déterminer l'ordre de détachement de la part du capteur de courant ; cette opération est réalisée au moyen de la centrale de contrôle, en utilisant le menu dédié à la gestion des charges. Le module est équipé de 8 led rouges, une pour chaque charge qu'il est possible de contrôler ; les led s'allument lorsque la charge correspondante est interrompue.

CARACTÉRISTIQUES.

- Tension nominale d'alimentation: BUS 29 V
- Absorption: 20 mA
- Capacité: contrôle charges de 1 kW à 10 kW
- Bornes: bus TP, tension de réseau, connexion au transformateur de courant TA
- Fourniture: TA Sirio ou UTK de 50 A
- Température de fonctionnement: -5 °C - +45 °C (d'intérieur)
- 4 modules de 17,5 mm.
- Degré de protection: IP20
- Catégorie de surtension: III
- Altitude: jusqu'à 2000 m.

RACCORDEMENTS.

La position idéale du TA se trouve en aval du compteur d'énergie électrique et de l'interrupteur général ; de cette façon, la puissance mesurée par le capteur de courant est la même que celle mesurée par le compteur d'énergie et il est possible d'éviter le déclenchement dudit compteur.

En alternative, le TA peut être appliqué en amont du câble préposé à l'alimentation des charges à contrôler ; cependant, dans ce cas, la puissance mesurée par le capteur de courant est inférieure par rapport à celle mesurée par le compteur d'énergie (les éventuelles autres absorptions ne sont pas prises en considération) et il n'est pas possible d'éviter avec certitude le déclenchement du compteur d'énergie. Cette seconde application peut être utilisée comme un contrôle plus générique de la puissance absorbée par les charges sous contrôle.

Un seul des deux conducteurs électriques d'alimentation ne peut passer à travers le TA.

Note: La distance entre TA et le module commande des charges 01855 ne doit pas dépasser 1,5 m.

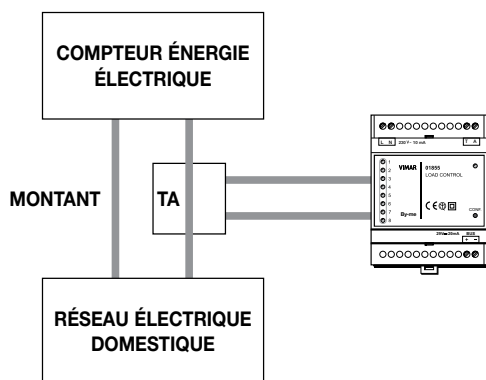

CONFIGURATION.

POUR LES OPÉRATIONS D'INSTALLATION ET DE CONFIGURATION, VOIR LE MANUEL D'INSTRUCTIONS DU SYSTÈME By-me ANNEXÉ À LA CENTRALE DE CONTRÔLE.

Le capteur de courant pour le contrôle des charges doit être configuré au moyen de la centrale de contrôle à travers le menu dédié au contrôle des charges.

Le capteur de courant pour le contrôle des charges doit appartenir à tous les groupes des relais de contrôle charges.

- Blocs fonctionnels : 1 bloc fonctionnel.
- Sélection du bloc fonctionnel (configuration), lorsque la centrale, durant la création des groupes, demande d'appuyer sur le bouton des dispositifs :
 - appuyer sur le bouton de configuration ; la led rouge s'allume ;
 - lorsque la led rouge est allumée, la centrale configure le bloc fonctionnel ; à la fin de l'opération, la led rouge s'éteint.

VUE FRONTALE ET CONNEXIONS.

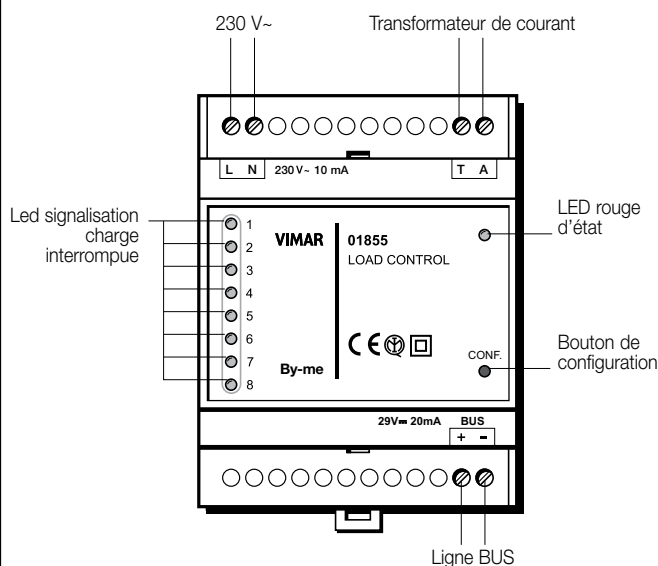

LED D'ÉTAT:

- **off** : fonctionnement normal
- **vert** : consommation forcée sous seuil 1
- **vert clignotant** : consommation supérieure au seuil 1
- **rouge** : configuration
- **rouge clignotant** : alarme seuil dépassé.

PARAMÈTRES.

• **Actions sur les groupes à contrôler** (pour chaque groupe, il est possible de choisir l'un des 4 contrôles indiqués ci-dessous, indépendamment des choix effectués pour les autres groupes) :

- Auto OFF-ON : insertion et désinsertion automatique de la charge selon la puissance absorbée.
- Auto OFF Man ON : désinsertion de la charge si les conditions le requièrent ; insertion manuelle de la charge (au moyen du bouton configuré dans le même groupe).
- Toujours ON : charge toujours insérée, indépendamment des conditions d'absorption.
- Toujours OFF : charge toujours désinsérée, indépendamment des conditions d'absorption.

• **Puissance à contrôler :**

- premier seuil à contrôler ;
- second seuil à contrôler ;
- temps de validité pour le second seuil.

Le second et le troisième paramètre doivent être introduits seulement si l'on dispose du nouveau compteur électronique ENEL et si l'on désire un contrôle précis des consommations. Dans le cas contraire, introduire seuil 2 et temps seuil 2 à 0.

Les paramètres de fonctionnement prédéfinis sont relatifs au nouveau compteur ENEL et ils doivent être modifiés lorsque l'on dispose d'un compteur différent ou bien du nouveau compteur ENEL avec un contrat de fourniture différent de 3 kW.

RÈGLES D'INSTALLATION.

L'installation doit être effectuée dans le respect des dispositions régulant l'installation du matériel électrique en vigueur dans le pays d'installation des produits. Le circuit d'alimentation de la sortie à relais doit être protégé contre les surcharges par un dispositif, un fusible ou un interrupteur automatique, avec courant nominal ne dépassant pas 6 A.

CONFORMITÉ AUX NORMES.

- Directive BT
- Norme EN 61010-1
- Directive EMC
- Norme EN 50090-2-2.

01855

Leistungsregler, Installation auf DIN Schiene EN 50022, Teilungseinheit: 4 TE

Die Vorrichtung beugt die Auslösung des Strombegrenzungsschalters durch Überlastung vor. Sie kontrolliert bis zu 8 Lasten oder Lastgruppen durch die Steuerung ebenso vieler Relais-Stellglieder. Benötigt einen TA-Stromwandler für die Messung des Stromwerts. Den 8 kontrollierten Lastgruppen ist jeweils eine Priorität zuzuordnen, die die Reihenfolge der Trennung durch den Stromsensor bestimmt; diese Zuordnung wird mit Hilfe des Menüs für die Laststeuerung der Steuereinheit vorgenommen. Das Modul verfügt über 8 rote LEDs, eine für jede mögliche Last. Bei Unterbrechung einer Last leuchtet die zugehörige LED.

EIGENSCHAFTEN.

- Nenn-Versorgungsspannung: BUS 29 V
- Stromaufnahme: 20 mA
- Stromfestigkeit: Lastkontrolle zwischen 1 kW und 10 kW
- Klemmen: BUS TP, Netzspannung, Anschluss an TA-Stromwandler
- Ausstattung: TA Sirio oder UTK zu 50 A
- Betriebstemperatur: -5 °C - +45 °C (Innenbereich)
- 4 Module à 17,5 mm.
- Schutzgrad: IP20
- Überspannungsfestigkeit: III
- Höhe: bis 2000 m.

ANSCHLÜSSE.

Der TA sollte möglichst im Anschluss an den Stromzähler und den Hauptschalter installiert werden. Auf diese Weise entspricht die vom Stromsensor erfasste Leistung dem vom Stromzähler gemessenen Wert und die Abschaltung des Zählers kann vermieden werden.

Alternativ hierzu kann der TA vor dem Versorgungskabel der zu kontrollierenden Lasten installiert werden. In diesem Fall ist die vom Stromsensor erfasste Leistung geringer als der vom Stromzähler gemessene Wert, da eventuelle weitere Stromaufnahmen nicht berücksichtigt werden. Die Abschaltung des Stromzählers kann nicht mit Sicherheit ausgeschlossen werden. Das zweite Installationsbeispiel kann für eine allgemeinere Kontrolle der Leistungsaufnahme der angeschlossenen Lasten verwendet werden.

Nur einer der beiden Versorgungsleiter darf durch den TA geführt werden.

Hinweis: Der Abstand zwischen TA und Leistungsregler 01855 sollte 1,5 m nicht überschreiten.

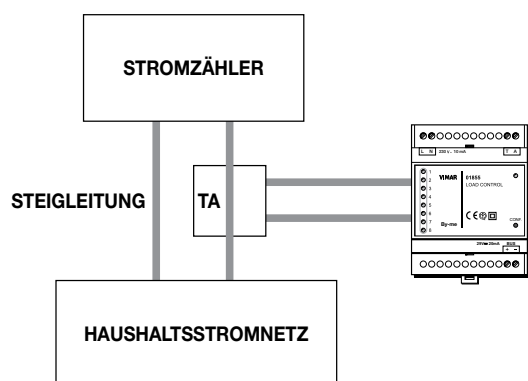

KONFIGURATION.

BZGL. INSTALLATION UND KONFIGURATION WIRD AUF DIE DER STEUERINHEIT BEILIEGENDE BETRIEBSANLEITUNG DES By-me-SYSTEMS VERWIESEN.

Die Konfiguration des Stromsensors zur Kontrolle der Belastung muss mit Hilfe des Menüs für Lastkontrolle der Steuereinheit vorgenommen werden. Der Stromsensor zur Kontrolle der Belastung muss allen Lastkontroll-Relaisgruppen angehören.

- Funktionsblöcke: 1 Funktionsblock.
- Anwahl des Funktionsblocks (Konfiguration). Während der Zusammenstellung der Gruppen erscheint die Aufforderung der Steuereinheit, den Druckschalter der Vorrichtungen zu betätigen:
 - Den Konfigurations-Druckschalter betätigen, die rote LED leuchtet.
 - Nach dem Einschalten der roten LED konfiguriert die Steuereinheit den Funktionsblock. Anschließend erlischt die rote LED.

VORDERANSICHT UND ANSCHLÜSSE.

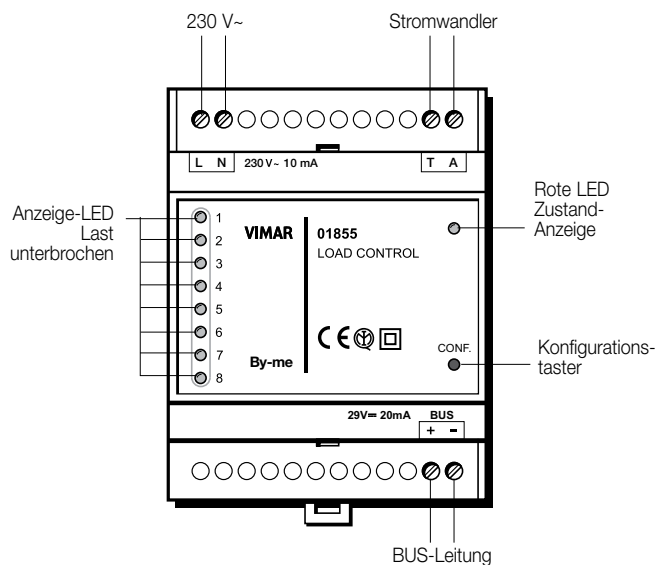

LED ZUSTAND-ANZEIGE:

- **Off:** Normaler Betrieb
- **Grün:** Forcierte Stromaufnahme unter Schwelle 1
- **Grün blinkend:** Stromaufnahme über Schwelle 1
- **Rot:** Konfiguration
- **Rot blinkend:** Alarmschwelle überschritten.

PARAMETER.

• **Funktionen bzgl. der kontrollierten Gruppen** (für jede Gruppe besteht die Möglichkeit, unabhängig von der Wahl für die restlichen Gruppen, eine der vier folgenden Kontrollen zu wählen):

- Auto OFF-ON: Automatische Ein-/Abschaltung der Last je nach Leistungsaufnahme.
- Auto OFF Man ON: Abschaltung der Last, falls erforderlich; manuelle Einschaltung der Last (über den in derselben Gruppe konfigurierten Schalter).
- Immer ON: Last immer eingeschaltet, unabhängig von der Stromaufnahme.
- Immer OFF: Last immer ausgeschaltet, unabhängig von der Stromaufnahme.

• Kontrollierte Leistungen:

- erste Kontrollschwelle;
 - zweite Kontrollschwelle;
 - Gültigkeitszeit für die zweite Schwelle.
- Der zweite und dritte Parameter sind nur einzustellen, falls der neue elektronischen Zähler von ENEL installiert ist und, falls eine detailliertere Kontrolle des Stromverbrauchs gewünscht ist. Im gegenteiligen Fall Schwelle 2 und Schwellenzeit 2 jeweils auf 0 einstellen.

Die voreingestellten Funktionsparameter beziehen sich auf den neuen ENEL-Zähler und müssen geändert werden, falls ein anderer Zählertyp oder der neue ENEL-Zähler installiert ist, die gelieferte Nennleistung jedoch von 3 kW abweicht.

INSTALLATIONSVORSCHRIFTEN.

Die Installation hat gemäß den im jeweiligen Verwendungsland der Produkte geltenden Vorschriften zur Installation elektrischer Ausrüstungen zu erfolgen. Der Versorgungskreis des Relaisausgangs muss durch ein entsprechendes Gerät, eine Schmelzsicherung oder einen Sicherungsautomat mit Nennstrom nicht über 6 A gegen Überlasten geschützt werden.

NORMKONFORMITÄT.

- NS-Richtlinie
- Norm DIN EN 61010-1
- EMC-Richtlinie
- Norm DIN EN 50090-2-2.