

Eikon **Arké** **Idea** **Plana**
20546 **19546** **16986** **14546**

Apparecchio di comando a tre pulsanti basculanti e attuatore con uscita a relè in scambio 8 A, da completare con tasti intercambiabili 1 o 2 moduli - 3 moduli.

Dispositivo da utilizzare come tre pulsanti singoli oppure uno singolo e uno doppio a seconda del stato considerato; i pulsanti possono essere configurati anche indipendentemente dal relè. Il pulsante può essere premuto sia nella parte superiore che inferiore. Il relè può essere configurato per funzionare sia in modalità monostabile che bistabile.

CARATTERISTICHE.

- Tensione nominale di alimentazione: BUS 29 V
- Assorbimento: 16 mA
- Uscita a relè in scambio
- Carichi comandabili a 120 - 230 V~ (contatto NO):
 - carichi resistivi: \sim 8 A (20.000 cicli)
 - lampade a incandescenza: 8 A (20.000 cicli)
 - lampade fluorescenti e lampade a risparmio energetico: 1 A (20.000 cicli)
 - trasformatori elettronici: 4 A (20.000 cicli)
 - trasformatori ferromagnetici: 8 A (20.000 cicli)
- Carichi comandabili a 120 - 230 V~ (contatti NC e NO):
 - motori cos ϕ 0,6: 3,5 A (100.000 cicli)
- Tasto: 1 doppio e 1 singolo oppure 3 singoli
- Morsetti: bus TP, contatti relè (NO, C, NC)
- Funzioni realizzabili:
 - interruttore ON/OFF
 - comando per tapparelle
 - comando per regolatore
 - attivazione di 2 scenari
- **Compatibile con centrali By-me 8 moduli incasso e parete ver. 2.0 e successive e centrali By-me 2 moduli ver. 2.0 e successive**

CONFIGURAZIONE.

PER LE OPERAZIONI DI INSTALLAZIONE E CONFIGURAZIONE, VEDERE IL MANUALE ISTRUZIONI DEL SISTEMA By-me ALLEGATO ALLA CENTRALE DI CONTROLLO.

L'operazione di configurazione deve essere effettuata con il dispositivo privo di tasto per poter premere il pulsante di configurazione. Il dispositivo può essere utilizzato come tre pulsanti singoli oppure un pulsante doppio e uno singolo.

- Blocchi funzionali: 4 (3 pulsanti, 1 relè), ogni blocco funzionale può appartenere al massimo a 4 gruppi.
- Selezione del blocco funzionale (configurazione): durante la creazione dei gruppi, quando la centrale richiede di premere il pulsante dei dispositivi:
 - premere il pulsante di configurazione;
 - se il dispositivo deve essere configurato come tre pulsanti singoli premere, entro 3 s, il pulsante destro per selezionare il blocco funzionale destro, il pulsante centrale per selezionare il blocco funzionale al centro e il pulsante sinistro per selezionare il blocco funzionale sinistro; il led rosso si accende. Se non viene premuto nessuno dei due tasti, entro 3 s circa il led rosso si accende; in questo caso il blocco funzionale selezionato è il quarto, quello relativo all'attuatore.
 - se il dispositivo deve essere configurato come un pulsante doppio e uno singolo, si effettua:
 - la configurazione del blocco funzionale sinistro nel caso in cui si desideri ottenere un pulsante da due moduli nella parte sinistra del dispositivo (tasto sinistro + tasto centrale) e poi si configura il blocco funzionale destro (tasto destro);
 - la configurazione del blocco funzionale centrale nel caso in cui si desideri ottenere un pulsante da due moduli nella parte destra del dispositivo (tasto centrale + tasto destro) e quindi si configura il blocco funzionale sinistro (tasto sinistro).
 - il led rosso si accende e la centrale configura il blocco funzionale; al termine dell'operazione il led rosso si spegne. A dispositivo non configurato l'attuatore è comandato dal pulsante sinistro.

PARAMETRI.

- Per i blocchi funzionali relativi ai tre pulsanti è possibile impostare la modalità di funzionamento:
 - pulsante ON/OFF;
 - pulsante controllo regolatore;
 - pulsante controllo tapparelle;
 - comando scenario.
- Funzionamento come pulsante controllo regolatore:
 - premendo il tasto sopra per meno di 0,5 s il carico si accende se accende regolato al punto memorizzato;
 - premendo il tasto sopra per più di 0,5 s la luminosità aumenta fino al rilascio;
 - premendo il tasto sotto per più di 0,5 s la luminosità decresce fino al rilascio;
 - premendo il tasto sotto per meno di 0,5 s il carico si spegne.
- Funzionamento come pulsante per controllo tapparelle:
 - premendo il tasto sopra per più di 0,5 s la tapparella si apre completamente; l'arresto avviene ad apertura completata oppure per pressione breve (sia sopra che sotto);
 - premendo il tasto sotto per più di 0,5 s la tapparella si chiude completamente; l'arresto avviene a chiusura completata oppure per pressione breve (sia sopra che sotto).
- Parametri led:
 - led disabilitato;
 - led con funzionamento normale (accesso se l'attuatore associato è in ON);
 - led con funzionamento invertito;
 - led sempre acceso per individuazione al buio;
 - led centrale con funzionamento normale (tasto doppio);
 - led centrale con funzionamento invertito (tasto doppio);
 - led centrale sempre acceso per individuazione al buio (tasto doppio).
- Nel caso il blocco funzionale appartenga a più di un gruppo, i parametri "led con funzionamento normale" e "led con funzionamento invertito" non sono disponibili. In questi casi il comando è confermato da un cambio di stato del led per 3 s. Nel caso si utilizzi un tasto doppio, è necessario settare il comportamento del led centrale per renderne visibile lo stato. In questo caso configurare il pulsante sinistro se il tasto doppio si trova nella parte sinistra del dispositivo oppure il pulsante centrale se il tasto doppio si trova nella parte destra.
- Blocco funzionale 4, relativo al relè (vedere figura 1):
 - funzionamento monostabile o bistabile;
 - ritardo attivazione e ritardo disattivazione: un valore compreso tra 0 e 200 esprime un tempo in

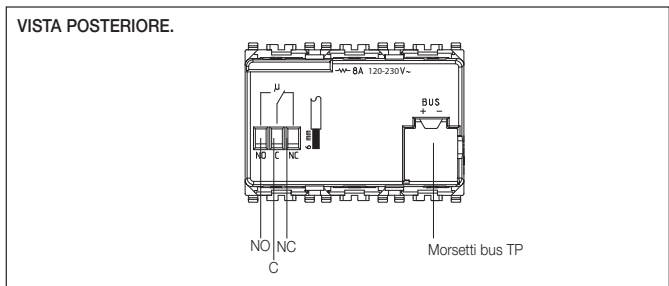
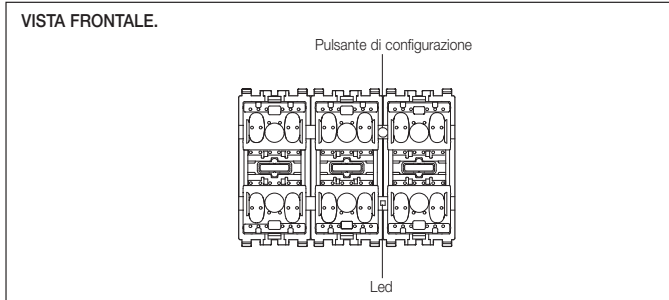

secondi, un valore compreso tra 201 e 250 esprime un tempo in minuti (per esempio 201 = 1 minuto, 202 = 2 minuti, ecc.).

Funzionamento monostabile.

Ritardo di attivazione: ritardo nella chiusura del contatto NO del relè dalla ricezione del comando di chiusura. Ritardo di disattivazione: tempo di permanenza del relè con il contatto NO chiuso.

Funzionamento bistabile.

Ritardo di attivazione: ritardo nella chiusura del contatto NO del relè dalla ricezione del comando di ON. Ritardo di disattivazione: ritardo nell'apertura del contatto NO del relè dalla ricezione del comando di OFF.

Nel caso si crei un gruppo con più relè in modalità monostabile, impostare per tutti gli stessi ritardi di attivazione e disattivazione e non inserire altri tipi di attuatori all'interno dello stesso gruppo; in questo modo è possibile avere l'indicazione dello stato del relè monostabile sul tasto di comando. Per esigenze particolari è possibile utilizzare la profondità di gruppo (per esempio per attivare con un unico pulsante regolatori o relè bistabili).

- Parametri di default: i tre tasti sono abilitati come controllo regolatore e led in funzionamento normale; relè impostato in funzionamento bistabile con ritardo di attivazione e disattivazione nullo. I tasti sono impostati come pulsanti ON/OFF.

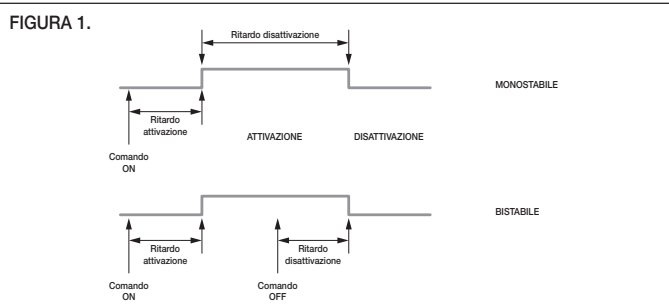

SCENARI.

Ogni pulsante basculante può essere dedicato all'attivazione di uno o due scenari. L'attuatore può appartenere a più scenari diversi e, per ognuno di essi, memorizzare lo stato da richiamare all'attivazione dello scenario stesso. Per ulteriori dettagli si veda il manuale della centrale di controllo.

REGOLE DI INSTALLAZIONE.

L'installazione deve essere effettuata da personale qualificato con l'osservanza delle disposizioni regolanti l'installazione del materiale elettrico in vigore nel paese dove i prodotti sono installati. Il circuito di alimentazione dell'uscita a relè deve essere protetto contro i sovraccarichi da un dispositivo, fusibile o interruttore automatico, con corrente nominale non superiore a 10 A. Per ulteriori istruzioni si faccia riferimento al manuale in allegato alla centrale di controllo.

CONFORMITÀ NORMATIVA.

Direttiva BT. Direttiva EMC. Norma EN 50428.



RAEE - Informazione agli utilizzatori

Il simbolo del cassonetto barrato riportato sull'apparecchiatura o sulla sua confezione indica che il prodotto alla fine della propria vita utile deve essere raccolto separatamente dagli altri rifiuti. L'utente dovrà, pertanto, conferire l'apparecchiatura giunta a fine vita agli idonei centri comunali di raccolta differenziata dei rifiuti elettrotecnici ed elettronici. In alternativa alla gestione autonoma, è possibile consegnare gratuitamente l'apparecchiatura che si desidera smaltire al distributore, al momento dell'acquisto di una nuova apparecchiatura di tipo equivalente. Presso i distributori di prodotti elettronici con superficie di vendita di almeno 400 m² è inoltre possibile consegnare gratuitamente, senza obbligo di acquisto, i prodotti elettronici da smaltire con dimensioni inferiori a 25 cm. L'adeguata raccolta differenziata per l'avvio successivo dell'apparecchiatura dismessa al riciclaggio, al trattamento e allo smaltimento ambientalmente compatibile contribuisce ad evitare possibili effetti negativi sull'ambiente e sulla salute e favorisce il riutilizzo e/o riciclo dei materiali di cui è composta l'apparecchiatura.

Eikon **Arké** **Idea** **Plana**
20546 **19546** **16986** **14546**

Three rocker push buttons and actuator with 8 A change-over relay output, to complete with interchangeable 1 or 2-module buttons – 3 modules.

Device to be used as three single buttons or one single and one double, depending on the button. It can be pressed both at the top and at the bottom. The relay can be configured to work in both one-position and two-position stable mode.

CHARACTERISTICS.

- Rated supply voltage: BUS 9 V
- Input: 16 mA
- Changeover relay output
- Controllable loads at 120-230 V~ (contact NO):
 - resistive loads: 8 A (20.000 cycles)
 - incandescent lamps: 8 A (20.000 cycles)
 - fluorescent lamps and energy saving lamps: 1 A (20.000 cycles)
 - electronic transformers: 4 A (20.000 cycles)
 - ferromagnetic transformers: 8 A (20.000 cycles)
- Controllable loads at 120-230 V~ (contacts NC and NO):
 - motors cos φ 0.6: 3,5 A (100.000 cycles)
- Button: 1 double, 1 single or 3 single ones.
- Terminals: TP bus, relay contacts (NO, C, NC)
- Possible functions:
 - ON/OFF switch
 - roller shutter control
 - dimmer control
 - activation of 2 scenarios.
- **Consist with:**
 - **By-me flush and surface mounting control units, rel.2.0 and next**
 - **By-me 2-module control units, rel. 2.0 and next**

CONFIGURATION.

FOR THE OPERATIONS OF INSTALLATION AND CONFIGURATION, SEE THE By-me SYSTEM INSTRUCTIONS MANUAL ATTACHED TO THE CONTROL UNIT.

Configuration must be done with the device without the key to be able to press the central configuration button. The device can be used as three single buttons or one double push-button and a single one.

- Functional blocks: 4 (3 buttons, 1 relay), each functional block can belong to at most 4 groups.
- Selecting the functional block (configuration): during group creation, when the control unit requires pressing the device button:
 - press the configuration button;
 - if the device must be configured as three single push-buttons, within 3 s, press the right-hand button to select the right functional unit, the middle button to select the middle functional unit or the left-hand button to select the left functional unit; the red LED illuminates. If none of the three buttons is pressed within approximately 3 s the red LED will light up; in this case the functional block selected is the 4th, referring to the actuator.
 - if the device must be configured used as a double and a single push-button, proceed as follows:
 - configure the left functional unit in the case in which you want a push-button with two modules on the left of the device (left button + middle button) and then configure the right functional unit (right button);
 - configure the middle functional unit in the case in which you want a push-button with two modules on the right of the device (middle button + right button) and then configure the left functional unit (left button).
 - with the red LED on, the control unit will configure the functional block; at the end of this operation the red LED will go out.
 - When the device is not configured, the actuator is controlled by the left-hand button.

PARAMETERS.

- For the functional blocks related to the tree buttons it is possible to set the operating mode:
 - ON/OFF button;
 - dimmer control button;
 - roller shutter control button;
 - scenario control.
- Operation as a dimmer control button:
 - pressing the key above for less than 0.5 s lights up the load with the dimming at the saved point;
 - pressing the key above for more than 0.5 s increases brightness until it is released;
 - pressing the key below for more than 0.5 s decreases brightness until it is released;
 - pressing the key below for less than 0.5 s switches off the load.
- Operation as a roller shutter control button:
 - pressing the key above for more than 0.5 s opens the shutter completely; it stops when fully open or when briefly pressing the key (either above or below);
 - pressing the key below for more than 0.5 s closes the shutter completely; it stops when fully closed or when briefly pressing the key (either above or below);
- LED parameters:
 - LED off;
 - LED with normal operation (on if the associated actuator is ON);
 - LED with reverse operation;
 - LED always on for location in the dark;
 - central LED with normal operation (Double button);
 - central LED with reverse operation (Double button);
 - central LED always on for location in the dark (Double button).

If the functional block belongs to more than one group, the "LED with normal operation" and "LED with reverse operation" parameters are not available. In these cases the control is confirmed by a LED status change for 3 s. If a double key is used, it is necessary to set the central LED behaviour to make the status visible. In this case, configure the left button if the double button is on the left of the device or the middle button if the double button is on the right.
- Functional block 4, related to the relay (see figure 1):
 - one- or two-position stable operation;
 - on delay and off delay: a value between 0 and 200 gives the time in seconds, a value between 201 and 250 gives the time in minutes (for example 201 = 1 minute, 202 = 2 minutes, etc.);

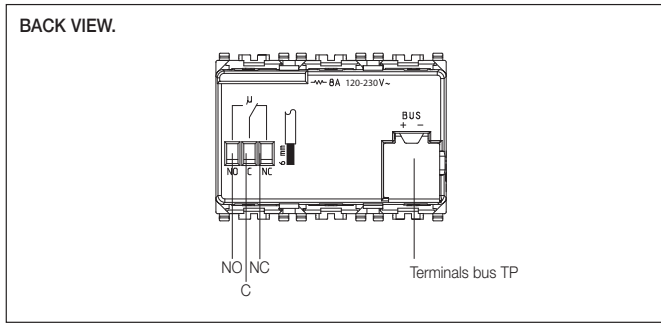
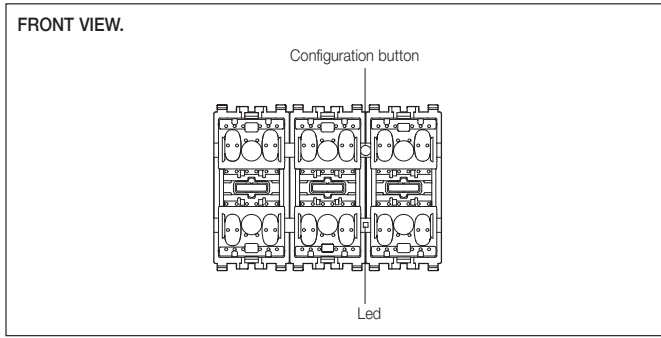

One-position stable operation.
 On delay: delay in closing the NO contact of the relay from receiving the close command. Off delay: time for which the relay has the NO contact closed.

Two-position stable operation.
 On delay: delay in closing the NO contact of the relay from receiving the ON command. Off delay: delay in opening the NO contact of the relay from receiving the OFF command.

If a group is created with a number of relays in one-position stable mode, set for all the same on and off delays and do not insert any other types of actuator in the same group; in this way, it is possible to have the status of the one-position stable relay indicated on the control button. For special requirements it is possible to use the group depth (for example to switch on two-position stable relays or dimmers with a single button).

- Default parameters: the two keys are enabled as a dimmer control and LED in normal operation; relay set on two-position stable operation with null on and off delay. the buttons are set as ON/OFF push-buttons (step step) and LED in normal operation. The buttons are set as ON/OFF push-buttons (step step).

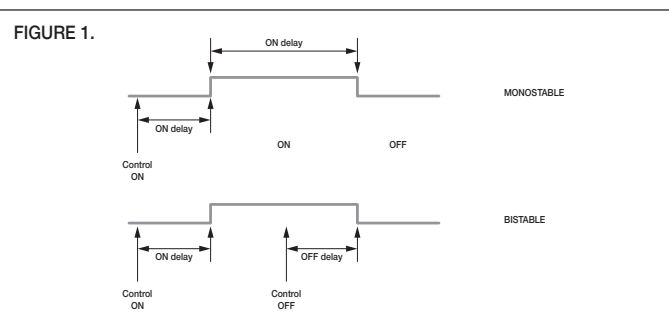

SCENARIOS.

Each tilt button can be dedicated to activating one or two scenarios. The actuator can belong to multiple scenarios and, for each one of them, save the status to retrieve when activating the scenario. For further details see the control panel manual.

INSTALLATION RULES.

Installation should be carried out by qualified staff in compliance with the current regulations regarding the installation of electrical equipment in the country where the products are installed. The feeding circuit of the relay output must be protected against overloads by a device, fuse or automatic circuit breaker, with rated current not higher than 10 A. For further instructions, please see the manual attached to the control panel.

CONFORMITY.

LV directive. EMC directive. Standard EN 50428.

WEEE - Information for users

If the crossed-out bin symbol appears on the equipment or packaging, this means the product must not be included with other general waste at the end of its working life. The user must take the worn product to a sorted waste center, or return it to the retailer when purchasing a new one. Products for disposal can be consigned free of charge (without any new purchase obligation) to retailers with a sales area of at least 400 m², if they measure less than 25 cm. An efficient sorted waste collection for the environmentally friendly disposal of the used device, or its subsequent recycling, helps avoid the potential negative effects on the environment and people's health, and encourages the re-use and/or recycling of the construction materials.

Eikon **Arké** **Idea** **Plana**
20546 **19546** **16986** **14546**

Trois poussoirs basculants et actuateur avec sortie à relais inverseur 8 A, à compléter avec touches interchangeable 1 ou 2 modules - 3 modules.

Dispositif à utiliser en tant que 3 boutons simples ou un simple et un double selon le bouton considéré.. Les poussoirs peuvent être configurés également indépendamment du relais. Il peut être appuyé dans la partie supérieure et inférieure. Le relais peut être configuré pour fonctionner tant en mode monostable que bistable.

CARACTÉRISTIQUES.

- Tension nominale d'alimentation : BUS 29 V
- Absorption : 16 mA
- Sortie à relais inverseur
- Charges commandables à 120-230 V- (contact NO):
 - charges résistives: \sim 8 A (20.000 cycles)
 - lampes à incandescence : 8 A (20.000 cycles)
 - lampes fluorescentes et lampes à économie d'énergie : 1 A (20.000 cycles)
 - transformateurs électroniques 4 A (20.000 cycles)
 - transformateurs ferromagnétiques : 8 A (20.000 cycles)
- Charges commandables à 120-230 V- (contacts NC et NO):
 - moteurs cos ϕ 0,6 : 3,5 A (100.000 cycles)
- Touche : 1 double, 1 simple ou 3 simples
- Bornes : bus TP, contacts relais (NO, C, NC)
- Fonctions réalisables :
 - interrupteur ON/OFF
 - commande pour stores
 - commande pour variateur
 - activation de 2 situations.
- Compatible avec centrales By-me 8 modules d'encastrement et pour pose en saillie, vers. 2.0 et suivantes et centrales By-me 2 modules, vers. 2.0 y suivantes.

CONFIGURATION.

POUR LES OPÉRATIONS D'INSTALLATION ET DE CONFIGURATION, VOIR LE MANUEL D'INSTRUCTIONS DU SYSTÈME By-me ANNEXÉ À LA CENTRALE DE CONTRÔLE.

L'opération de configuration doit être effectuée avec le dispositif exempt de touche pour pouvoir appuyer sur le bouton central de configuration. Le dispositif peut être utilisé en tant que 3 boutons simples ou un bouton double et un simple.

- Blocs fonctionnels : 4 (3 boutons, 1 relais) ; chaque bloc fonctionnel peut appartenir au maximum à 4 groupes.
- Sélection du bloc fonctionnel (configuration) : durant la création des groupes, lorsque la centrale demande d'appuyer sur le bouton des dispositifs :
 - appuyer sur le bouton de configuration ;
 - si le dispositif doit être configuré comme 3 boutons simples appuyer dans les 3 sec. le bouton droit pour sélectionner le bloc fonctions droit, le bouton central pour sélectionner le bloc fonctions central et le bouton gauche pour sélectionner le bloc fonctions gauche; la led rouge s'allume. Si aucune des 3 touches n'est appuyée dans les 3 s environ, la led rouge s'allume ; dans ce cas, le bloc fonctionnel choisi est le quatrième, concernant l'actuateur.
 - si le dispositif doit être configuré comme un bouton double et un simple, on effectue :
 - la configuration du bloc fonctions gauche pour obtenir un bouton 2 modules à gauche du dispositif (touche gauche + touche centrale) et on configure le bloc fonctions droit (touche droite);
 - la configuration du bloc fonctions central pour obtenir un bouton 2 modules à droite du dispositif (touche centrale + touche droite) et pour configurer le bloc fonctions gauche (touche gauche).
 - lorsque la led rouge est allumée, la centrale configure le bloc fonctionnel ; à la fin de l'opération, la led rouge s'éteint.

A dispositif non configuré, l'actuateur est commandé par le bouton de gauche.

PARAMÈTRES.

- Pour les blocs fonctionnels relatifs aux boutons, il est possible d'introduire le mode de fonctionnement :
 - bouton ON/OFF ;
 - bouton contrôle variateur ;
 - bouton contrôle stores ;
 - commande situation.
- Fonctionnement comme bouton contrôle variateur :
 - en appuyant sur la touche dans la partie supérieure pendant moins de 0,5 s, la charge s'allume réglée au point mémorisé ;
 - en appuyant sur la touche dans la partie supérieure pendant plus de 0,5 s, la luminosité augmente jusqu'au relâchement ;
 - en appuyant sur la touche dans la partie inférieure pendant plus de 0,5 s, la luminosité diminue jusqu'au relâchement ;
 - en appuyant sur la touche dans la partie inférieure pendant moins de 0,5 s, la charge s'éteint.
- Fonctionnement comme bouton pour contrôle stores :
 - en appuyant sur la touche dans la partie supérieure pendant plus de 0,5 s, le store s'ouvre complètement ; l'arrêt a lieu à ouverture complétée ou bien par pression brève (tant dans la partie supérieure que dans la partie inférieure) ;
 - en appuyant sur la touche dans la partie inférieure pendant plus de 0,5 s, le store se ferme complètement ; l'arrêt a lieu à fermeture complétée ou bien par pression brève (tant dans la partie supérieure que dans la partie inférieure) ;
- Paramètres led :
 - led invalidée ;
 - led avec fonctionnement normal (allumée si l'actuateur associé est sur ON) ;
 - led avec fonctionnement inversé ;
 - led toujours allumée pour individualisation dans le noir ;
 - led centrale avec fonctionnement normal (Double button) ;
 - led centrale avec fonctionnement inversé (Double button);
 - led centrale toujours allumée pour individualisation dans le noir (Double button).

Lorsque le bloc fonctionnel appartient à plus d'un groupe, les paramètres "led avec fonctionnement normal" et "led avec fonctionnement inversé" ne sont pas disponibles. Dans ces cas, la commande est confirmée par un changement d'état de la led pendant 3 s. Si l'on utilise une touche double, il est nécessaire de définir le comportement de la led centrale pour en rendre l'état visible. Dans ce cas configurer le bouton gauche si la touche double se trouve dans la partie gauche du dispositif ou le bouton central si la touche double se trouve dans la partie droite.

- Bloc fonctionnel 4, relatif au relais (voir figure 1) :
 - fonctionnement monostable ou bistable ;
 - retard activation et retard désactivation : une valeur comprise entre 0 et 200 exprime un temps en secondes, une valeur comprise entre 201 et 250 exprime un temps en minutes (par exemple 201 = 1 minute, 202 = 2 minutes, etc.) ;

VUE FRONTALE.

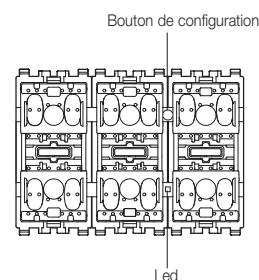

VUE ARRIÈRE.

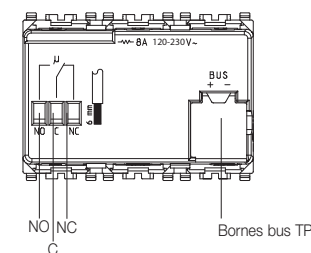

Fonctionnement monostable.

Retard d'activation : retard dans la fermeture du contact NO du relais depuis la réception de la commande de fermeture. Retard de désactivation : temps de permanence du relais avec le contact NO fermé.

Fonctionnement bistable.

Retard d'activation : retard dans la fermeture du contact NO du relais depuis la réception de la commande de ON. Retard de désactivation : retard dans l'ouverture du contact NO du relais depuis la réception de la commande de OFF.

Lorsque l'on crée un groupe avec plusieurs relais en modalité monostable, introduire pour tous les mêmes retards d'activation et de désactivation et ne pas insérer d'autres types d'actuateurs à l'intérieur du même groupe ; de cette manière, il est possible d'avoir l'indication de l'état du relais monostable sur la touche de commande. Pour des exigences particulières, il est possible d'utiliser la profondeur de groupe (par exemple, pour activer avec un seul bouton variateurs ou relais bistables).

- Paramètres par défaut : les deux touches sont validées comme contrôle variateur et led en fonctionnement normal ; relais défini en fonctionnement bistable avec retard d'activation et désactivation nul. Les touches sont configurées comme boutons ON/OFF (par pas).

FIGURE 1.

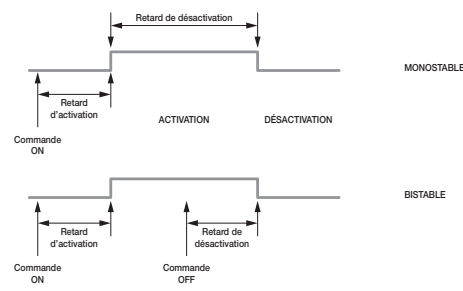

SCENARIOS.

Chaque poussoir basculant peut être dédié à l'activation d'une ou deux scénarios. L'actionneur peut appartenir à plusieurs scénarios différents et, pour chacun d'eux, mémoriser l'état à rappeler lors de l'activation du scénario. Pour tout détail technique voir le manuel d'instructions du module centrale de contrôle.

RÈGLES D'INSTALLATION.

L'installation doit être confiée à un technicien qualifié et exécutée conformément aux dispositions qui régissent l'installation du matériel électrique en vigueur dans le pays concerné. Le circuit d'alimentation de la sortie à relais doit être protégé contre les surcharges par un dispositif, un fusible ou un interrupteur automatique, avec courant nominal ne dépassant pas 16 A. Pour de plus amples instructions, voir le manuel annexé à la centrale de contrôle.

CONFORMITÉ AUX NORMES.

Directive BT. Directive EMC. Norme EN 50428



DEEE - Informations pour les utilisateurs

Le symbole du caisson barré, là où il est reporté sur l'appareil ou l'emballage, indique que le produit en fin de vie doit être collecté séparément des autres déchets. Au terme de la durée de vie du produit, l'utilisateur devra se charger de le remettre à un centre de collecte séparée ou bien au revendeur lors de l'achat d'un nouveau produit. Il est possible de remettre gratuitement, sans obligation d'achat, les produits à éliminer de dimensions inférieures à 25 cm aux revendeurs dont la surface de vente est d'au moins 400 m². La collecte séparée appropriée pour l'envoi successif de l'appareil en fin de vie au recyclage, au traitement et à l'élimination dans le respect de l'environnement contribue à éviter les effets négatifs sur l'environnement et sur la santé et favorise le réemploi et/ou le recyclage des matériaux dont l'appareil est composé.

Eikon **Arké** **Idea** **Plana**
20546 **19546** **16986** **14546**

Tres pulsadores basculantes y actuador con salida de relé de intercambio 8 A, a completar con tecla intercambiable 1 o 2 módulos - 3 módulos.

Dispositivo que se debe utilizar como tres pulsadores únicos o bien como uno único y uno doble en función de la tecla considerada. Los pulsadores también se pueden configurar independientemente del relé. El pulsador se puede accionar por la parte superior o la inferior. El relé se puede configurar para funcionar en modalidad monoestable o biestable.

CARACTERÍSTICAS.

- Tensión nominal de alimentación: BUS 29 V
- Absorción: 16 mA
- Salida de relé en intercambio
- Cargas gobernables a 120 - 230 V~ (contacto NO):
 - cargas resistivas: \sim 8 A (20.000 ciclos)
 - lámparas incandescentes: 8 A (20.000 ciclos)
 - lámparas fluorescentes y lámparas de ahorro energético: 1 A (20.000 ciclos)
 - transformadores electrónicos: 4 A (20.000 ciclos)
 - transformadores ferromagnéticos: 8 A (20.000 ciclos)
- Cargas gobernables a 120 - 230 V~ (contactos NC y NO):
 - motores cos ϕ 0,6: 3,5 A (100.000 ciclos)
- Tecla: 1 doble, 1 única o 3 únicas
- Bornes: bus TP, contactos del relé (NO, C, NC)
- Funciones que se pueden realizar:
 - interruptor ON/OFF
 - mando para persianas
 - mando para regulador
 - activación de 2 escenarios.
- Compatible con centrales By-me 8 módulos de empotrar y de superficie, vers. 2.0 y siguiente y centrales By-me 2 módulos, vers. 2.0 y siguiente

CONFIGURACIÓN.

PARA LAS OPERACIONES DE INSTALACIÓN Y CONFIGURACIÓN, CONSULTAR EL MANUAL DE INSTRUCCIONES DEL SISTEMA By-me SUMINISTRADO CON LA CENTRALITA DE CONTROL.

La operación de configuración se debe efectuar con el dispositivo sin tecla para poder accionar el pulsador central de configuración. El dispositivo se puede utilizar como tres pulsadores únicos o bien como un pulsador doble y uno único.

- Bloques funcionales: 4 (3 pulsadores y 1 relé), cada bloque funcional puede pertenecer a cuatro grupos como máximo.
- Selección del bloque funcional (configuración): durante la creación de grupos, cuando la centralita solicita que se accione el pulsador de los dispositivos:
 - accionar el pulsador de configuración;
 - si el dispositivo se tiene que configurar como tres pulsadores únicos, accionar, en un plazo de 3 s, el pulsador derecho para seleccionar el bloque funcional derecho, el pulsador central para seleccionar el bloque funcional del centro y el pulsador izquierdo para seleccionar el bloque funcional izquierdo; el led rojo se enciende. Si no se pulsa ninguna de las tres teclas, en un plazo de 3 s aproximadamente, el led rojo se apaga; en este caso, el bloque funcional seleccionado es el 4, refiriéndose al activador.
 - si el dispositivo se tiene que configurar como un pulsador doble y uno único, hay que:
- configurar el bloque funcional izquierdo si se desea obtener un pulsador de dos módulos en la parte izquierda del dispositivo (tecla izquierda y tecla central) y, luego, configurar el bloque funcional derecho (tecla derecha);
- configurar el bloque funcional central si se desea obtener un pulsador de dos módulos en la parte derecha del dispositivo (tecla central y tecla derecha) y, luego, configurar el bloque funcional izquierdo (tecla izquierda).
- con el led rojo encendido, la centralita configura el bloque funcional; al término de la operación, el led rojo se apaga. Con el dispositivo no configurado, el actuador se manda mediante el pulsador izquierdo.

PARÁMETROS.

- Para los bloques funcionales correspondientes a pulsadores es posible configurar la modalidad de funcionamiento:
 - pulsador de ON/OFF;
 - pulsador de control del regulador;
 - pulsador de control de las persianas;
 - mando para escenario
 - Funcionamiento como pulsador de control del regulador:
 - si se pulsa la tecla por la parte superior durante menos de 0,5 s, la carga se activa regulada en el punto memorizado;
 - si se pulsa la tecla por la parte superior durante más de 0,5 s, la luminosidad aumenta hasta que se suelta la tecla;
 - si se pulsa la tecla por la parte inferior durante más de 0,5 s, la luminosidad disminuye hasta que se suelta la tecla;
 - si se pulsa la tecla por la parte inferior durante menos de 0,5 s, la carga se apaga.
 - Funcionamiento como pulsador de control de las persianas:
 - si se acciona la tecla por la parte superior durante más de 0,5 s, la persiana se abre completamente; la detención se produce con la apertura completa o por pulsación breve, tanto de la parte superior como de la inferior.
 - si se pulsa la tecla por la parte inferior durante más de 0,5 s, la persiana se cierra completamente; la detención se produce con el cierre completo o por pulsación breve, tanto de la parte superior como de la inferior.
 - Parámetros del led:
 - led inhabilitado;
 - led con funcionamiento normal (encendido si el actuador asociado está en ON);
 - led con funcionamiento invertido;
 - led siempre encendido para la identificación en la oscuridad;
 - led central con funcionamiento normal (Tecla doble);
 - led central con funcionamiento invertido (Tecla doble);
 - led central siempre encendido para la identificación en la oscuridad (Tecla doble).
- Cuando un bloque funcional pertenece a más de un grupo, los parámetros "led con funcionamiento normal" y "led con funcionamiento invertido" no se encuentran disponibles. En estos casos, el mando se confirma mediante un cambio del estado del led durante 3 s. Cuando se utiliza una tecla doble, es necesario configurar el comportamiento del led central para que se pueda ver su estado. En este caso, si la tecla doble se encuentra en la parte izquierda del dispositivo, se debe configurar el pulsador izquierdo y, si la tecla doble se encuentra en la parte derecha, el pulsador central.
- Bloque funcional 4, correspondiente al relé (véase figura 1):
 - funcionamiento monoestable o biestable;

VISTA FRONTAL.

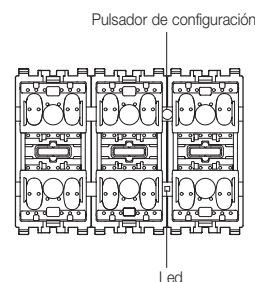

VISTA TRASERA.

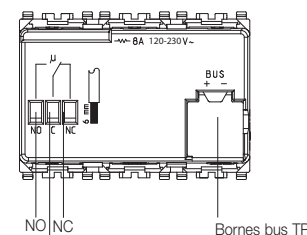

- retardo de la activación y la desactivación: un valor comprendido entre 0 y 200 expresa un tiempo en segundos y un valor comprendido entre 201 y 250 expresa un tiempo en minutos (por ejemplo 201 = 1 minuto, 202 = 2 minutos, etc.);

Funcionamiento monoestable.

Retraso de la activación: retraso en el cierre del contacto NO del relé a partir de la recepción del mando de cierre. Retraso de la desactivación: tiempo de permanencia del relé con el contacto NO cerrado.

Funcionamiento biestable.

Retraso de la activación: retraso en el cierre del contacto NO del relé a partir de la recepción del mando de ON. Retraso de la desactivación: retraso en la apertura del contacto NO del relé a partir de la recepción del mando de OFF.

- Cuando se crea un grupo con varios relés en modalidad monoestable, todos los relés se han de configurar con los mismos retrasos de activación y desactivación y no se debe introducir ningún otro tipo de actuadores dentro del mismo grupo; de esta manera, es posible obtener la indicación del estado del relé monoestable en la tecla de mando. En caso de exigencias particulares, es posible utilizar la profundidad del grupo (por ejemplo, para activar reguladores o relés biestables con un único pulsador).
- Parámetros preestablecidos: las dos teclas se han habilitado como control del regulador y el led en funcionamiento normal; relé configurado en funcionamiento biestable con retrasos de la activación y la desactivación nulos. Las teclas se han configurado como pulsadores ON/OFF (paso a paso).

FIGURA 1.

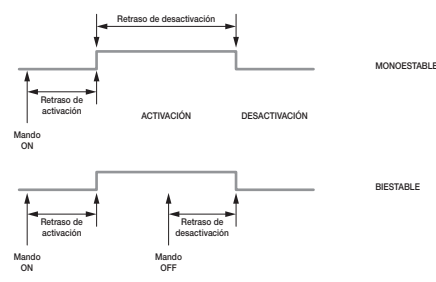

ESCENARIOS.

Cada pulsador basculante puede activar uno o dos escenarios. Al actuador se le pueden asignar varios escenarios diferentes y, para cada uno de ellos, memorizar el estado que debe activar. Para más detalles, consultar el manual de la centralita de control.

NORMAS DE INSTALACIÓN.

La instalación debe ser realizada por personal cualificado cumpliendo con las disposiciones en vigor que regulan el montaje del material eléctrico en el país donde se instalen los productos. El circuito de alimentación de la salida de relé se ha de proteger contra sobrecargas mediante un dispositivo, fusible o interruptor automático, con corriente nominal inferior a 10 A. Para más información, véase el manual de la centralita de control.

CONFORMIDAD NORMATIVA.

Directiva BT. Directiva EMC. Norma EN 50428



RAEE - Información para los usuarios

El símbolo del contenedor tachado, cuando se indica en el aparato o en el envase, indica que el producto, al final de su vida útil, se debe recoger separado de los demás residuos. Al final del uso, el usuario deberá encargarse de llevar el producto a un centro de recogida selectiva adecuado o devolvérselo al vendedor con ocasión de la compra de un nuevo producto. En las tiendas con una superficie de venta de al menos 400 m², es posible entregar gratuitamente, sin obligación de compra, los productos que se deben eliminar con unas dimensiones inferiores a 25 cm. La recogida selectiva adecuada para proceder posteriormente al reciclaje, al tratamiento y a la eliminación del aparato de manera compatible con el medio ambiente contribuye a evitar posibles efectos negativos en el medio ambiente y en la salud y favorece la reutilización y/o el reciclaje de los materiales de los que se compone el aparato.

Drei zwei-fach Wechseltaster mit Aktor, Wechselrelaisausgang 8 A, zu komplettieren mit auswechselbaren Wippen 1 oder 2 Module - 3 Module.

Zur Verwendung als drei Einfachschalter oder als ein Einfach- und ein Doppeldruckschalter je nach Taste. Die Konfiguration der Druckschalter kann auch unabhängig von der des Relais erfolgen. Der Druckschalter kann sowohl im oberen als auch im unteren Teil betätigt werden. Das Relais kann sowohl für den monostabilen als auch für den bistabilen Betrieb konfiguriert werden.

EIGENSCHAFTEN.

- Nenn-Versorgungsspannung: BUS 29 V
- Stromaufnahme: 16 mA
- Wechselrelaisausgang
- Regelbare Lasten bei 120-230 V- (kontakte NO):
 - Resistive Lasten: \sim 8 A (20.000 Zyklen)
 - Glühlampen: 8 A (20.000 Zyklen)
 - Fluoreszenzlampe und Energiesparlampe: 1A (20.000 Zyklen)
 - Elektronische Transformatoren: 4 A (20.000 Zyklen)
 - Ferromagnet-Transformatoren: 8 A (20.000 Zyklen)
- Regelbare Lasten bei 120-230 V- (kontakte NC und NO):
 - Motoren cos ϕ 0,6: 3,5 A (100.000 Zyklen)
- Wippen: 1 Doppel-, 1 Einfach- oder 3 Einfach-tasten
- Klemmen: BUS TP, Relaiskontakte (NO, C, NC)
- Mögliche Funktionen:
 - ON/OFF-Schalter
 - Rollladenbetätigung
 - Dimmerregelung
 - Aktivierung von 2 Szenarien.
- **Vereinbar mit UP- und AP-Steuerzentrale By-me 8 Module, Vers. 2.0 und Nächste und Steuerzentrale By-me 2 Module, Vers. 2.0 und Nächste**

KONFIGURATION.

BZGL. INSTALLATION UND KONFIGURATION WIRD AUF DIE DER STEUEREINHEIT BEILIEGENDE BETRIEBSANLEITUNG DES By-me-SYSTEMS VERWIESEN.

Die Konfiguration muss an der Vorrichtung ohne Taste vorgenommen werden, um den zentralen Konfigurations-Druckschalter betätigen zu können. Zur Verwendung als drei Einfachschalter oder als ein Doppel- und ein Einfachschalter.

- Funktionsblöcke: 4 (3 Tasten, 1 Relais); jeder Block kann maximal 4 Gruppen angehören.
- Anwahl des Funktionsblocks (Konfiguration): Während der Zusammenstellung der Gruppen erscheint die Aufforderung der Steuereinheit, den Druckschalter der Vorrichtungen zu betätigen:
 - Den Konfigurations-Druckschalter betätigen;
 - wenn die Vorrichtung für drei Einfachschalter konfiguriert werden soll, innerhalb von 3 s die rechte Taste drücken, um den rechten Funktionsblock, die mittlere Taste, um den mittleren Funktionsblock, und die linke Taste, um den linken Funktionsblock anzuwählen. Die rote LED leuchtet auf. Falls innerhalb von etwa 3 s keine der drei Tasten gedrückt wird, leuchtet die rote LED auf; In diesem Fall ist der gewählte Funktionsblock ist der vierte, den Aktor betreffende.
 - wenn die Vorrichtung für die Verwendung als ein Doppel- und ein Einfachschalter konfiguriert werden soll, wie folgt vorgehen:
- Konfiguration des linken Funktionsblocks, falls ein Druckschalter mit zwei Modulen auf der linken Seite der Vorrichtung gewünscht wird (linke + mittlere Taste), anschließend wird der rechte Funktionsblock (rechte Taste) konfiguriert;
- Konfiguration des mittleren Funktionsblocks, falls ein Druckschalter mit zwei Modulen auf der rechten Seite der Vorrichtung (mittlere Taste + rechte Taste) gewünscht wird, anschließend wird der linke Funktionsblock (linke Taste) konfiguriert.
- Nach dem Einschalten der roten LED konfiguriert die Steuereinheit den Funktionsblock. Anschließend erlischt die rote LED.

Bei nicht konfigurierter Vorrichtung wird das Stellglied durch den linken Druckschalter betätigt.

PARAMETER.

- Für die Funktionsblöcke der beiden Druckschalter kann die Betriebsart eingestellt werden:
 - ON/OFF-Druckschalter;
 - Druckschalter Dimmerregelung;
 - Druckschalter Rollladenbetätigung;
 - Steuerung Szenarium.
- Funktionsweise Dimmersteuerung:
 - Durch Drücken der Taste oben für weniger als 0,5 s wird die Last eingeschaltet, wobei die Regelung dem gespeicherten Punkt entspricht.
 - Durch Drücken der Taste oben für mehr als 0,5 s nimmt die Helligkeit zu, bis die Taste losgelassen wird.
 - Wird die Taste unten länger als 0,5 s gedrückt, nimmt die Helligkeit ab, bis die Taste losgelassen wird.
 - Durch Drücken der Taste unten für weniger als 0,5 s wird die Last ausgeschaltet.
- Funktionsweise Druckschalter für Rollladenbetätigung:
 - Wird die Taste oben länger als 0,5 s gedrückt, öffnet sich der Rollladen vollständig. Er stoppt in vollständiger Öffnungsstellung oder nach dem Antippen der Taste (sowohl oben als auch unten).
 - Wird die Taste unten länger als 0,5 s gedrückt, schließt sich der Rollladen vollständig. Er stoppt in vollständiger Schließstellung oder nach dem Antippen der (sowohl oben als auch unten).
- LED-Parameter
 - LED deaktiviert;
 - LED auf normalem Betrieb (an, wenn zugeordnetes Stellglied auf ON);
 - LED mit invertiertem Betrieb;
 - LED immer an zur Lokalisierung im Dunkeln;
 - Zentral-LED auf Normalbetrieb (Doppeltaste);
 - LED Steuereinheit auf invertiertem Betrieb (Doppeltaste);
 - Zentral-LED immer an zur Lokalisierung im Dunkeln (Doppeltaste).
- Falls der Funktionsblock mehr als einer Gruppe angehört, sind die Parameter „LED mit normalem Betrieb“ und „LED mit invertiertem Betrieb“ nicht verfügbar. In diesen Fällen wird der Steuerbefehl durch eine Zustandsänderung der LED für 3 s bestätigt. Bei Verwendung einer Doppeltaste muss das Ansprechverhalten der Zentral-LED eingestellt werden, um ihren Zustand sichtbar zu machen. In diesem Fall die linke Taste konfigurieren, wenn sich die Doppeltaste auf der linken Seite der Vorrichtung befindet, oder die mittlere Taste, wenn sich die Doppeltaste auf der rechten Seite befindet.
- Funktionsblock 3, bzgl. des Relais (siehe Abb. 1):
 - Funktionsweise monostabil oder bistabil;
 - Aktivierungs- und Deaktivierungsverzögerung: Werte zwischen 0 und 200 stehen für Zeitangaben in Sekunden, Werte zwischen 201 und 250 verweisen auf eine Zeitangabe in Minuten (z.B. 201 = 1 Minute, 202 = 2 Minuten, etc.).

VORDERANSICHT.

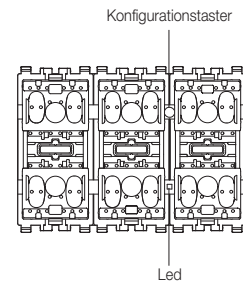

RÜCKSEITE.

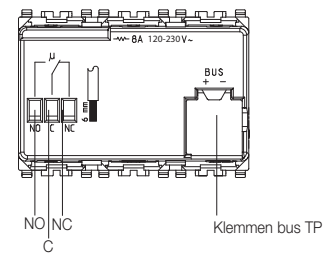

- **Monostabile Funktionsweise.**
Aktivierungsverzögerung: Verzögerte Schließung des Relais-Schließers nach Empfang des Schließbefehls. Deaktivierungsverzögerung: Zeit, während welcher der Schließer des Relais geschlossen bleibt.
- **Bistabile Funktionsweise.**
Aktivierungsverzögerung: Verzögerte Schließung des Relais-Schließers nach Empfang des ON-Befehls. Deaktivierungsverzögerung: Verzögerung der Öffnungsbewegung des Relais-Schließers nach Empfang des OFF-Befehls.
- Falls eine Gruppe mit mehreren monostabilen Relais zusammengestellt wird, sind für alle Relais dieselben Aktivierungs- und Deaktivierungsverzögerungen einzustellen. Zudem dürfen keine anderen Stellgliedtypen in ein und dieselbe Gruppe eingefügt werden. Auf diese Weise kann der Zustand des monostabilen Relais auf der Steuertaste angezeigt werden. Für besondere Anwendungen besteht die Möglichkeit, die Gruppentiefe zu nutzen (z.B. zur Aktivierung von bistabilen Reglern oder Relais mit einer einzigen Taste).
- Standardparameter: Die zwei Tasten sind als Dimmerregelung freigegeben, die LED ist auf Normalbetrieb geschaltet. Relais eingestellt auf bistabilen Betrieb ohne Aktivierungs- bzw. Deaktivierungsverzögerung. Die Tasten sind als ON-/OFF-Tasten eingestellt (Schrittbetrieb).

ABBILDUNG 1.

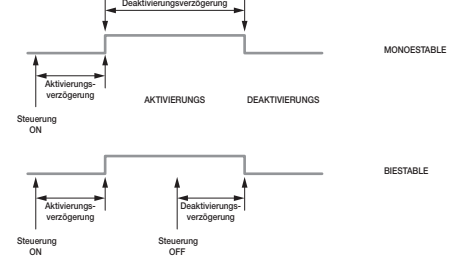

SZENARIEN.

Jeder Kippschalter kann für die Aktivierung eines oder zweier Szenarien dienen. Das Stellglied kann mehreren unterschiedlichen Szenarien zugeordnet werden und für jedes der Szenarien den Zustand speichern, der bei seiner Betätigung abzurufen ist. Für weitere Einzelheiten siehe das Benutzerhandbuch des Steuergeräts.

INSTALLATIONSVORSCHRIFTEN.

Die Installation muss durch Fachpersonal gemäß den im Anwendungsland des Geräts geltenden Vorschriften zur Installation elektrischer Materials erfolgen. Der Versorgungskreis des Relaisausgangs muss durch ein entsprechendes Gerät, eine Schmelzsicherung oder einen Sicherungsautomat mit Nennstrom nicht über 16 A gegen Überlasten geschützt werden. Für weitere Anleitungen wird auf das Handbuch verwiesen, das dem Steuergerät beiliegt.

NORMKONFORMITÄT.

NS-Richtlinie. EMC-Richtlinie. Norme DIN EN 50428.



Elektro- und Elektronik-Altgeräte - Informationen für die Nutzer

Das Symbol der durchgestrichenen Mülltonne auf dem Gerät oder seiner Verpackung weist darauf hin, dass das Produkt am Ende seiner Nutzungsdauer getrennt von den anderen Abfällen zu entsorgen ist. Nach Ende der Nutzungsdauer obliegt es dem Nutzer, das Produkt in einer geeigneten Sammelstelle für getrennte Müllentsorgung zu deponieren oder es dem Händler bei Ankauf eines neuen Produkts zu übergeben. Bei Händlern mit einer Verkaufsfläche von mindestens 400 m² können zu entsorgende Produkte mit Abmessungen unter 25 cm kostenlos und ohne Kaufzwang abgegeben werden. Die angemessene Mülltrennung für das dem Recycling, der Behandlung und der umweltverträglichen Entsorgung zugeführten Gerätes trägt dazu bei, mögliche negative Auswirkungen auf die Umwelt und die Gesundheit zu vermeiden und begünstigt den Wiedereinsatz und/oder das Recyceln der Materialien, aus denen das Gerät besteht.

Eikon **Arké** **Idea** **Plana**
 20546 19546 16986 14546

Μηχανισμός ελέγχου με τρία μπουτόν διπλής λειτουργίας και εκκινήτη με έξοδο ρελλέ μεταγωγής 8 A, συμπληρώνεται με πλήκτρα – 3 θέσεις.

Συσκευή που μπορεί να χρησιμοποιηθεί ως τρία μονά πλήκτρα ή ένα μονό ή ένα διπλό ανάλογο με το πλήκτρο που θα επιλέξετε. Τα μπουτόν μπορούν να διαμορφωθούν και ανεξάρτητα από το ρελλέ. Τα μπουτόν μπορούν να πιεστούν είτε στο πάνω μέρος είτε στο κάτω. Το ρελλέ μπορεί να προγραμματιστεί για λειτουργική χρήση και monostable και bistable.

ΧΑΡΑΚΤΗΡΙΣΤΙΚΑ.

- Ονομαστική τάση τροφοδοσίας: BUS 29 V
- Απορρόφηση: 16 mA
- Εξόδος ρελλέ μεταγωγής
- Ελεγχόμενα φορτία στα 120 - 230 V~ (επαφές NO):
- λυχνίες φορτία: $\sim \wedge \sim$ 8 A (20.000 κύκλοι)
- λυχνίες πυρακτώσεως: 8 A (20.000 κύκλοι)
- λυχνίες φθορισμού και οικονομικές λυχνίες: 1 A (20.000 κύκλοι)
- ηλεκτρονικοί μετασχηματιστές: 4 A (20.000 κύκλοι)
- μηχανικοί μετασχηματιστές: 8 A (20.000 κύκλοι)
- Ελεγχόμενα φορτία στα 120 - 230 V~ (επαφές NC και NO):
- κινητήρες cos ϕ 0,6: 3,5 A (100.000 κύκλοι)
- Πλήκτρο: 1 διπλό, 1 μονό ή 3 μονά.
- Επαφές: bus TP, επαφές ρελλέ (NO, C, NC)
- Πραγματοποιούμενες λειτουργίες:
- διακόπτης ON/OFF
- εντολή για ρολλά
- εντολή για ρυθμιστή
- ενεργοποίηση 2 σεναρίων
- Συμβατό με: κεντρικές μονάδες By-me 8 μονάδες, χωνευτές και επί τοίχου, έκδ. 2.0 και ακόλουθες; κεντρικές μονάδες By-me 2 μονάδες έκδ. 2.0 και ακόλουθες

ΔΙΑΜΟΡΦΩΣΗ.

ΓΙΑ ΤΙΣ ΕΡΓΑΣΙΕΣ ΕΓΚΑΤΑΣΤΑΣΗΣ ΚΑΙ ΔΙΑΜΟΡΦΩΣΗΣ, ΒΛΕΠΕ ΤΟ ΦΥΛΛΑΔΙΟ ΟΔΗΓΙΩΝ ΤΟΥ ΣΥΣΤΗΜΑΤΟΣ BY-ME ΠΟΥ ΣΥΝΟΔΕΥΕΙ ΤΗΝ ΚΕΝΤΡΙΚΗ ΜΟΝΑΔΑ ΕΛΕΓΧΟΥ.

Η εργασία προγραμματισμού πρέπει να πραγματοποιηθεί με τον μηχανισμό χωρίς τα πλήκτρα για να μπορεί να πιεστεί το κεντρικό μπουτόν προγραμματισμού. Η συσκευή μπορεί να χρησιμοποιηθεί ως τρία μονά πλήκτρα ή ως ένα διπλό και ένα μονό πλήκτρο.

- λειτουργικά μπλόκ: 4 (3 μπουτόν, 1 ρελλέ), κάθε λειτουργικό μπλόκ μπορεί να αποτελείται μέχρι 4 ομάδες
- Επιλογή του λειτουργικού μπλόκ (προγραμματισμός): κατά τη δημιουργία των ομάδων, όταν η κεντρική μονάδα ζητήσει την πίεση του μπουτόν των μηχανισμών:
- πιέστε το πλήκτρο διαμόρφωσης,
- αν θέλετε να διαμορφώσετε τη συσκευή ως τρία μονά πλήκτρα πιέστε, μέσα σε 3 δευτερόλεπτα το δεξί πλήκτρο προκειμένου να επιλέξετε το δεξί τμήμα λειτουργίας, το κεντρικό πλήκτρο για να επιλέξετε το κεντρικό τμήμα λειτουργίας και το αριστερό πλήκτρο για να επιλέξετε το αριστερό τμήμα λειτουργίας, το κόκκινο led ανάβει. Αν δεν πατήσετε κανένα από τα τρία πλήκτρα, μέσα σε 3 δευτερόλεπτα, ανάβει το κόκκινο led, σε αυτήν την περίπτωση το επιλεγμένο σύστημα λειτουργίας είναι το τέταρτο, σχετικό με τον ενεργοποιητή.
- αν η συσκευή πρέπει να διαμορφωθεί ως ένα διπλό και ένα μονό πλήκτρο, ακολουθήστε την παρακάτω σειρά ενεργειών:
- διαμόρφωση του αριστερού τμήματος λειτουργίας εάν θέλετε να έχετε ένα πλήκτρο από δύο μονάδες στην αριστερή πλευρά της συσκευής (αριστερό πλήκτρο + κεντρικό πλήκτρο) και στη συνέχεια κάντε τη διαμόρφωση του δεξιού τμήματος λειτουργίας (δεξί πλήκτρο),
- διαμόρφωση του κεντρικού τμήματος λειτουργίας εάν θέλετε να έχετε ένα πλήκτρο από δύο μονάδες στη δεξιά πλευρά της συσκευής (κεντρικό πλήκτρο + δεξί πλήκτρο) και στη συνέχεια κάντε τη διαμόρφωση του αριστερού τμήματος λειτουργίας (αριστερό πλήκτρο),
- με αναμμένο το κόκκινο led, η κεντρική μονάδα προγραμματίζει το λειτουργικό μπλόκ. Στο τέλος της εργασίας το κόκκινο led σβήνει.

Με μηχανισμό μη προγραμματισμένο ο εκκινήτης είναι ελεγχόμενος από το αριστερό μπουτόν

ΠΑΡΑΜΕΤΡΟΙ.

- Για τα λειτουργικά μπλόκ που αντιστοιχούν στα μπουτόν είναι δυνατή η ρύθμιση του τρόπου λειτουργίας τους:
- μπουτόν ON/OFF
- μπουτόν για έλεγχο ρυθμιστή
- μπουτόν για έλεγχο ρολλών
- έλεγχος σεναρίου.
- Λειτουργία σαν μπουτόν για έλεγχο ρυθμιστή:
- πιέζοντας το πλήκτρο πάνω για λιγότερο από 0,5 s το φορτίο ανάβει στην απομνημονευμένη ρύθμιση
- πιέζοντας το πλήκτρο πάνω για περισσότερο από 0,5 s η φωτεινότητα μεγαλώνει μέχρι να το αφήσετε
- πιέζοντας το πλήκτρο κάτω για περισσότερο από 0,5 s η φωτεινότητα μειώνεται μέχρι να το αφήσετε
- πιέζοντας το πλήκτρο κάτω για λιγότερο από 0,5 s το φορτίο σβήνει.
- Λειτουργία σαν μπουτόν για έλεγχο ρολλών:
- πιέζοντας το πλήκτρο πάνω για περισσότερο από 0,5 s το ρολλό ανοίγει πλήρως. Το σταμάτημα γίνεται στο πλήρες άνοιγμα ή σε σύντομη πίεση (είτε στο πάνω μέρος είτε στο κάτω).
- πιέζοντας το πλήκτρο κάτω για περισσότερο από 0,5 s το ρολλό κλείνει πλήρως. Το σταμάτημα γίνεται στο πλήρες κλείσιμο ή σε σύντομη πίεση (είτε στο πάνω μέρος είτε στο κάτω).
- Παράμετροι led:
- led απενεργοποιημένο
- κανονική λειτουργία (αναμμένο εάν ο επισυνδεδεμένος εκκινήτης είναι στο ON)
- led με ανεστραμμένη λειτουργία
- led πάντοτε αναμμένο για επισήμανση στο σκότος
- κεντρικό με κανονική λειτουργία (Διπλό πλήκτρο)
- led κεντρικό με ανεστραμμένη λειτουργία (Διπλό πλήκτρο)
- led κεντρικό πάντοτε αναμμένο για επισήμανση στο σκότος (Διπλό πλήκτρο).
- Στην περίπτωση που το λειτουργικό μπλόκ συμμετέχει σε περισσότερες από μία ομάδες, οι " led με κανονική λειτουργία" και " led με ανεστραμμένη λειτουργία " δεν είναι διαθέσιμες. Σε αυτές τις περιπτώσεις η εντολή επιβεβαιώνεται για μία αλλαγή της κατάστασης του led για 3 s
- Σε περίπτωση που χρησιμοποιήσετε ένα διπλό πλήκτρο, είναι αναγκαίο να ρυθμίσετε την συμπεριφορά του κεντρικού για να είναι ορατή η κατάσταση του. Σε αυτήν την περίπτωση διαμορφώστε το αριστερό πλήκτρο εάν το διπλό πλήκτρο βρίσκεται στην αριστερή πλευρά της συσκευής ή το κεντρικό πλήκτρο εάν το διπλό πλήκτρο βρίσκεται στη δεξιά πλευρά.
- Λειτουργικό μπλόκ 3, σχετικό στο ρελλέ (βλέπε εικόνα 1):
- λειτουργία monostable ή bistable;
- καθυστέρηση ενεργοποίησης και απενεργοποίησης: μία μεταξύ 0 και 200 εκφράζει ένα χρόνο σε δευτερόλεπτα, μία τιμή μεταξύ 201 και 250 εκφράζει ένα χρόνο σε λεπτά (για παράδειγμα 201 = 1 λεπτό, 202 = 2 λεπτά, κτλ.).

ΕΜΠΡΟΣΘΙΑ ΟΨΗ.

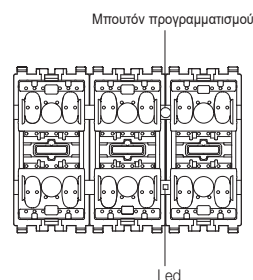

ΟΠΙΣΘΙΑ ΟΨΗ.

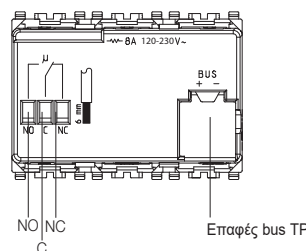

Λειτουργία monostable.

Καθυστέρηση ενεργοποίησης: καθυστέρηση του κλεισίματος της επαφής NO του ρελλέ από την λήψη της εντολής κλεισίματος.

Καθυστέρηση απενεργοποίησης: χρόνος παραμονής του ρελλέ με την επαφή NO κλειστή.

Λειτουργία bistable.

Καθυστέρηση ενεργοποίησης: καθυστέρηση του κλεισίματος της επαφής NO του ρελλέ από την λήψη της εντολής του ON.

Καθυστέρηση απενεργοποίησης: καθυστέρηση του ανοίγματος της επαφής NO του ρελλέ από την λήψη της εντολής του OFF.

Σε περίπτωση δημιουργίας μιάς ομάδας με περισσότερα ρελλέ με λειτουργία monostable, ρυθμίστε για όλα τις ίδιες καθυστερήσεις ενεργοποίησης και απενεργοποίησης και μην τοποθετήσετε άλλους τύπους εκκινήτων στο εσωτερικό της ίδιας ομάδας. Με αυτό τον τρόπο μπορείτε να έχετε την ένδειξη της κατάστασης του ρελλέ στο πλήκτρο εντολής. Για ειδικές ανάγκες μπορείτε να χρησιμοποιήσετε την βάση της ομάδας (π.χ. για να ενεργοποιήσετε με ένα μπουτόν ρυθμιστές ή ρελλέ bistable).

- Σταθερές παράμετροι: τα δύο μπουτόν είναι ρυθμισμένα για έλεγχο ρυθμιστή και λειτουργία του led κανονική. Ρυθμιζόμενο ρελλέ σε λειτουργία bistable χωρίς καθυστέρηση ενεργοποίησης και απενεργοποίησης, τα πλήκτρα έχουν ρυθμιστεί ως πλήκτρα ON/OFF (βήμα βήμα).

ΕΙΚΟΝΑ 1.

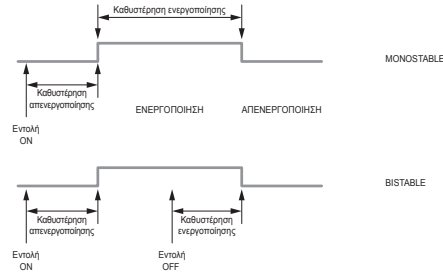

ΣΕΝΑΡΙΑ.

Κάθε μπουτόν εναλλαγής μπορεί να είναι ρυθμισμένο για την ενεργοποίηση ενός ή δύο σεναρίων. Ο ενεργοποιητής μπορεί να ανήκει σε διαφορετικά σενάρια λειτουργίας και, για κάθε ένα από αυτά, να αποθηκεύει στη μνήμη την κατάσταση που θα ανακαλέσει όταν ενεργοποιηθεί αυτό το ίδιο το σενάριο. Για περισσότερες λεπτομέρειες διαβάστε το εγχειρίδιο της κεντρικής μονάδας ελέγχου.

ΚΑΝΟΝΕΣ ΕΓΚΑΤΑΣΤΑΣΗΣ.

Η εγκατάσταση πρέπει να πραγματοποιείται από εξειδικευμένο προσωπικό σύμφωνα με τους κανονισμούς που διέπουν την εγκατάσταση του ηλεκτρολογικού εξοπλισμού και ισχύουν στη χώρα όπου εγκαθίστανται τα προϊόντα. Το κύκλωμα τροφοδοσίας της εξόδου με ρελλέ πρέπει να προστατεύεται από υπερφορτώσεις με ασφάλεια ή αυτόματο διακόπτη με ονομαστικό ρεύμα που δε θα υπερβαίνει τα 10 A. Για περισσότερες οδηγίες συμβουλευθείτε το εγχειρίδιο της κεντρικής μονάδας ελέγχου.

ΣΥΜΜΟΡΦΩΣΗ ΠΡΟΔΙΑΓΡΑΦΩΝ.

Οδηγία ΒΤ. Οδηγία EMC. Προδιαγραφές EN 50428.



ΑΗΗΕ - Ενημέρωση των χρηστών

Το σύμβολο διαγραμμένου κάδου απορριμμάτων, όπου υπάρχει επάνω στη συσκευή ή στη συσκευασία της, υποδεικνύει ότι το προϊόν στο τέλος της διάρκειας ζωής του πρέπει να συλλεγεται χωριστά από τα υπόλοιπα απορρίμματα. Στο τέλος της χρήσης, ο χρήστης πρέπει να αναλάβει να παραδώσει το προϊόν σε ένα κατάλληλο κέντρο διαφροποιημένων συλλογής ή να το παραδώσει στον αντιπρόσωπο κατά την αγορά ενός νέου προϊόντος. Σε καταστήματα πώλησης με επιφάνεια πωλήσεων τουλάχιστον 400 m² μπορεί να παραδοθεί δωρεάν, χωρίς καμία υποχρέωση για αγορά άλλων προϊόντων, τα προϊόντα για διάθεση, με διαστάσεις μικρότερες από 25 cm. Η επαρκής διαφροποιημένη συλλογή, προκειμένου να ξεκινήσει η επόμενη διαδικασία ανακύκλωσης, επεξεργασίας και περιβαλλοντικά συμβατής διάθεσης της συσκευής, συμβάλλει στην αποφυγή αρνητικών επιπτώσεων για το περιβάλλον και την υγεία και προωθεί την επαναχρησιμοποίηση ή/και ανακύκλωση των υλικών από τα οποία αποτελείται η συσκευή.