

01875

**Alimentatore elettronico 230 V~ 50 Hz con uscita multicorrente per lampade a LED dimmerabili 350/500/700 mA, dimmerabile con regolatori MASTER universali. Uscita SELV equivalent.**

**CARATTERISTICHE**

- Adatto per moduli/strisce LED SELV equivalenti: 350/500/700 mA
- Tensione di alimentazione: 230 V~ 50 Hz
- Assorbimento a 230 V~:
  - 110 mA (uscita 15 W, 350 mA, 3-45 V max)
  - 135 mA (uscita 22 W, 500 mA, 3-46 V max)
  - 160 mA (uscita 27 W, 700 mA, 3-40 V max)
- Morsetti:
  - 2 per alimentazione (L fase, N neutro)
  - 1 per sincronismo (S)
  - 2 per uscita modulo led (+, -)
- Fusibile 1 A incorporato ad alta capacità di rottura
- Ponticelli per selezionare la corrente di uscita
- Corrente nominale di uscita: 350/500/700 mA ± 10%
- Tensione di uscita massima: 50 V
- Massimo carico: 15 W a 350 mA/22 W a 500 mA/27 W a 700 mA
- PFC attivo:
  - Power factor = 0,80 (15 W 350 mA)
  - Power factor = 0,89 (22 W 500 mA)
  - Power factor = 0,91 (27 W 700 mA)
- Potenza massima dissipata: 5 W a 350 mA, 5,5 W a 500 mA, 6,5 W a 700 mA
- Rendimento η: 80% (full load) a 230 V~
- Consumo in standby: < 0.5 W
- Temperatura di funzionamento ta: -5°C - +45°C (da interno)
- Apparecchio di classe II
- Max numero di Alimentatori:
  - con interruttore magnetotermico C10: max 7;
  - con Interruttore magnetotermico C16: max 12.
- Alimentatore IP20 per uso interno
- Isolamento galvanico tra primario e secondario: 4 kVrms
- Alimentatore regolabile:
  - con regolatore master universale Vimar configurato con taglio di fase LE (art. 20135/19135/16559/14135, art. 20136/19136/16603/14136). Comando ON/OFF e regolazione della luminosità da 0 a 100% (consultare i fogli di istruzione dei regolatori master 1M universale basculante e rotativo con pulsante incorporato). **Non collegare con tradizionale regolatore a taglio di fase**
  - con interruttore on/off tra fase e sincronismo. Comando ON/OFF ad intensità 100% del modulo/striscia LED
- Max 10 alimentatori collegabili ad un unico regolatore master
- Lunghezza del cavo dal regolatore master/interruttore all'ultimo alimentatore: max 100 m
- Lunghezza del cavo per i moduli/strisce LED: 10 m con cavi sezione 1,5 mm<sup>2</sup>
- Morsetti di entrata e uscita contrapposti
- Sezione cavi:
  - Primario: 0,75 mm<sup>2</sup> - 1,5 mm<sup>2</sup> (cavi rigidi); 0,75 mm<sup>2</sup> - 1 mm<sup>2</sup> (cavi flessibili)
  - Secondario (terminali LED): 0,5 mm<sup>2</sup> - 1,5 mm<sup>2</sup> (cavi rigidi); 0,5 mm<sup>2</sup> - 1 mm<sup>2</sup> (cavi flessibili)
- Serracavo su primario e secondario per cavi di diametro:
  - Primario: min 4 mm- max 8 mm; - Secondario: min 4 mm- max 8 mm.
- Fissaggio dell'alimentatore tramite viti
- Protezioni: Termica (auto-off reversibile), Cortocircuito, Sovraccarichi
- Max. temperatura dell'involucro tc: 80°C
- Dimensioni (l x w x h): 224 mm x 60 mm x 36 mm

**COLLEGAMENTI**

L'installazione tipica dell'alimentatore prevede l'utilizzo del regolatore master universale stand-alone Vimar nella configurazione descritta in Fig. 1. I regolatori master stand-alone Vimar utilizzabili per il controllo dell'alimentatore 01875 sono:

- Regolatore master 1M basculante universale: art. 20135-19135-16559-14135;
- Regolatore master 1M rotativo universale + pulsante: art. 20136-19136-16603-14136;
- Il collegamento deve avvenire in associazione ad un portafusibile con fusibile rapido ad alto potere di interruzione tipo F2.5AH 250V.

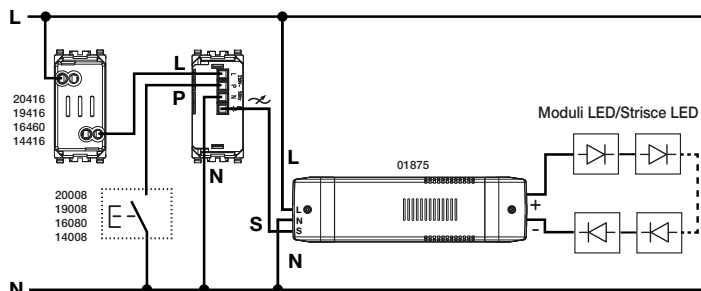

Fig. 1. Schema collegamenti alimentatore 01875 con regolatore master universale.

**Attenzione: I moduli LED devono essere connessi soltanto in serie.**

L'alimentatore elettronico dimmerabile può essere controllato anche tramite un interruttore collegato tra fase e sincronismo (Fig. 2). In questo caso sarà possibile eseguire solo l'ON/OFF alla massima intensità del modulo LED collegato all'alimentatore.

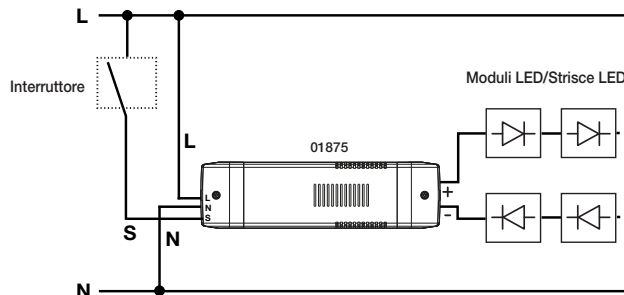

Fig. 2. Schema collegamenti alimentatore 01875 con interruttore ON/OFF.

Prima di collegare l'alimentatore alla rete di alimentazione 230V~, selezionare la corrente nominale di uscita 350/500/700 mA mediante il jumper collocato sul lato secondario e collegare il modulo/striscia LED (Fig. 3).

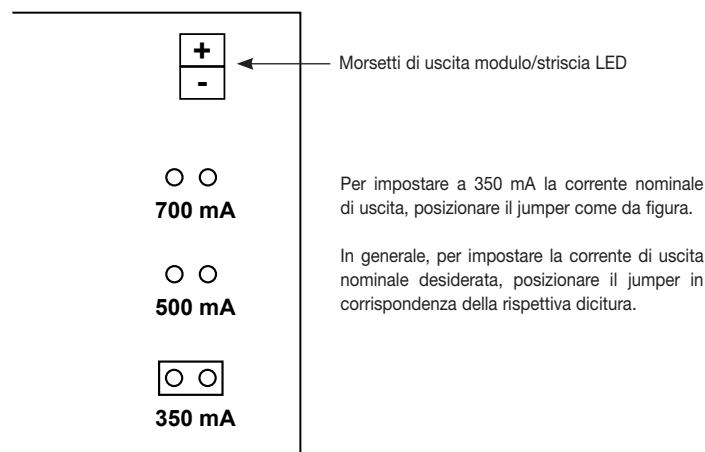

Fig. 3. Posizione del jumper per selezionare la corrente di uscita 350 mA.

**REGOLE DI INSTALLAZIONE**

L'installazione deve essere effettuata da personale qualificato con l'osservanza delle disposizioni regolanti l'installazione del materiale elettrico in vigore nel paese dove i prodotti sono installati. Garantire delle distanze minime attorno all'apparecchio in modo che vi sia una sufficiente ventilazione. L'apparecchio non deve essere sottoposto a stiliaccio o a spruzzi d'acqua.

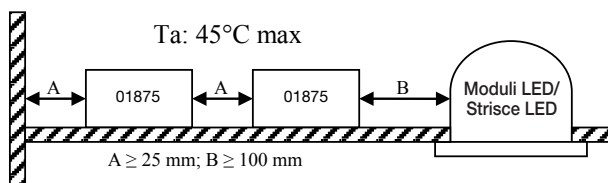

Fig. 4. Distanze minime tra l'alimentatore 01875 e le luminarie e/o pareti esterne.

Per tutti i dettagli sulle possibili architetture di installazione si veda SI-Schemi Installativi presente su [www.vimar.com](http://www.vimar.com) -> Prodotti -> Catalogo prodotti in corrispondenza del codice articolo.

**CONFORMITÀ NORMATIVA**

Direttiva BT. Direttiva EMC.  
 Norme EN 61347-2-13, EN 62384, EN 61547, EN 61000-3-2, EN 61000-3-3, EN 55015.  
 Regolamento REACH (UE) n. 1907/2006 - art.33. Il prodotto potrebbe contenere tracce di piombo.

**RAEE - Informazione agli utilizzatori**  
 Il simbolo del cassonetto barrato riportato sull'apparecchiatura o sulla sua confezione indica che il prodotto alla fine della propria vita utile deve essere raccolto separatamente dagli altri rifiuti. L'utente dovrà, pertanto, conferire l'apparecchiatura giunta a fine vita agli idonei centri comunali di raccolta differenziata dei rifiuti elettrotecnici ed elettronici. In alternativa alla gestione autonoma, è possibile consegnare gratuitamente l'apparecchiatura che si desidera smaltire al distributore, al momento dell'acquisto di una nuova apparecchiatura di tipo equivalente. Presso i distributori di prodotti elettronici con superficie di vendita di almeno 400 m<sup>2</sup> è inoltre possibile consegnare gratuitamente, senza obbligo di acquisto, i prodotti elettronici da smaltire con dimensioni inferiori a 25 cm. L'adeguata raccolta differenziata per l'avvio successivo dell'apparecchiatura smessa al riciclaggio, al trattamento e allo smaltimento ambientalmente compatibile contribuisce ad evitare possibili effetti negativi sull'ambiente e sulla salute e favorisce il reimpiego e/o riciclo dei materiali di cui è composta l'apparecchiatura.

01875

**Multicurrent supply unit, 230 V~ 50 Hz, for 350/500/700 mA LED lamps, controllable with multiloading MASTER dimmers.**

**CHARACTERISTICS**

- Suited for power/equivalent LED SELV modules: 350/500/700 mA
- Supply voltage: 230 V~ 50 Hz
- Absorption at 230 V~:
  - 110 mA (output 15 W, 350 mA, 3-45 V max);
  - 135 mA (output 22 W, 500 mA, 3-46 V max);
  - 160 mA (output 27 W, 700 mA, 3-40 V max).
- Fuse with high breaking capacity type 1 A incorporated
- Terminals:
  - 2 for power supply (L phase, N neutral)
  - 1 for synchronism (S)
  - 2 for led module output (+, -)
- Jumpers for selecting the output current
- Rated output current: 350/500/700 mA ± 10%
- Max. output voltage: 50 V
- Maximum load: 15 W a 350 mA/ 22 W a 500 mA/ 27 W a 700 mA
- PFC active:
  - Power factor = 0,80 (15 W, 350 mA);
  - Power factor = 0,89 (22 W, 500 mA);
  - Power factor = 0,91 (27 W, 700 mA).
- Max. dissipated power: 5 W a 350 mA/ 5.5 W a 500 mA/ 6.5 W a 700 mA
- Yield η: 80% (full load) a 230 V~
- Consumption in standby: < 0.5 W
- Operating temperature ta: -5 °C - +45 °C (indoor)
- Appliances of class II
- Max number of Power supplies:
  - with circuit breaker C10: max 7;
  - with circuit breaker C16: max 12.
- Power supply for incorporation IP20 for internal use;
- Galvanic isolation between primary and secondary: 4 kVrms;
- Adjustable dimmer:
  - with Vimar universal master dimmer configured for Leading Edge (art. 20135/19135/16559/14135 - art. 20136/ 19136/16603/14136). ON/OFF and brightness adjustment from 0 to 100% (consult the instructions of the 1M rocker and rotary universal master dimmer with incorporated button). **Do not connect to a conventional phase cutter dimmer.**
  - with on/off switch between the phase and dimmered input. ON/OFF control at 100% brightness of the power/LED module
- Max 10 power supplies connected to a single master dimmer (see also max number of power supplies with circuit breaker)
- Cable length from master dimmer/switch to last power supply: max 100 m
- Cable length for led modules: 10 m with cables section 1.5 mm<sup>2</sup>
- Supplied with terminal protection and cable clamps
- Opposite input and output terminals
- Cable section:
  - Primary: 0,75 mm<sup>2</sup> – 1,5 mm<sup>2</sup> (rigid cables); 0,75 mm<sup>2</sup> – 1 mm<sup>2</sup> (flexible cables)
  - Secondary (LED terminals): 0,5 mm<sup>2</sup> – 1,5 mm<sup>2</sup> (rigid cables); 0,5 mm<sup>2</sup> – 1 mm<sup>2</sup> (flexible cables)
- Cable clamp on primary and secondary for cable diameters:
  - Primary: min 4 mm- max 8 mm
  - Secondary: min 4 mm- max 8 mm
- Screw fixing for power supply
- Protections: Thermal (auto-off reversible), Short circuit, Overloads
- Max. temperature of tc case: 80 °C
- Size (l x w x h): 224 mm x 60 mm x 36 mm

**CONNECTIONS**

The typical power supply installation requires the use of the stand-alone Vimar universal master dimmer in the configuration described in fig. 1.

The stand-alone Vimar master dimmers which can be used to control the 01875 are:

- 1M universal rocker master dimmer: art. art. 20135-19135-16559-14135;
- 1M universal rotary master dimmer + button: art. art. 20136-19136-16603-14136.

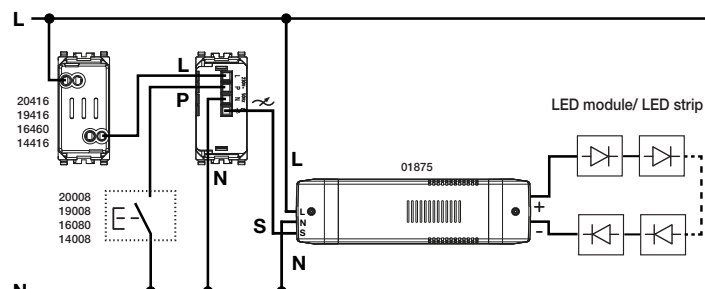

Fig. 1. Diagram of LED 350/500/700 mA dimmerable electronic power supply + universal master dimmer

**! Important: With the art. 01875 the LED modules must be connected only in series.**

The LED dimmerable electronic power supply can also be controlled by a switch between the phase and the controlled input (fig. 2). In this case it is only possible to switch ON/OFF at maximum brightness of the LED module connected to the power supply.

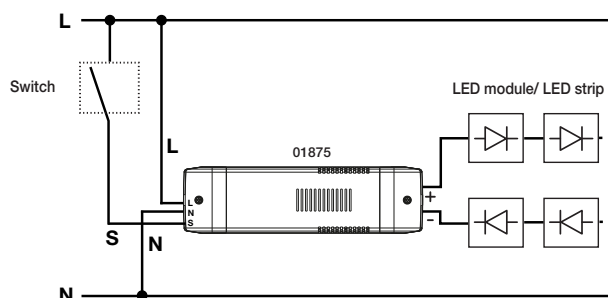

Fig. 2. Diagram of LED 350/500/700 mA dimmerable electronic power supply + ON/OFF switch connections.

Select the rated output current 350/500/700 mA using the jumpers on the secondary side before connecting the power supply to the mains 230V~.

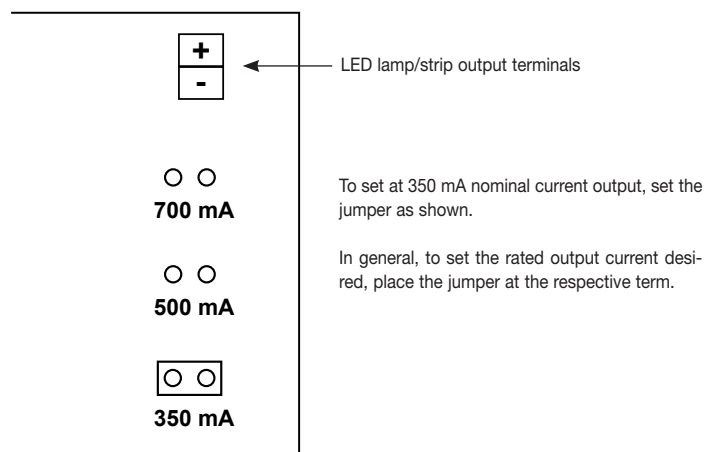

Fig. 3. Position of the jumpers for selecting the output current 350 mA

**INSTALLATION RULES**

Installation should be carried out by qualified personnel in compliance with the current regulations regarding the installation of electrical equipment in the country where the products are installed. Ensure clearance around the appliance so there is sufficient ventilation. There must be no dripping or splashes of water on the appliance.

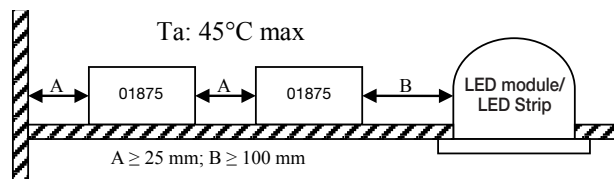

Fig. 4. Minimum clearance between the LED 350/500/700 mA dimmerable electronic power supply and the lights and/or external walls.

For all details on possible installation architectures, please refer to SI-Connection diagrams for the relevant item code at [www.vimar.com](http://www.vimar.com) -> Products -> Product catalogue.

**STANDARD COMPLIANCE**

LV directive. EMC directive  
Standards EN 61347-2-13, EN 62384, EN 61547, EN 61000-3-2, EN 61000-3-3, EN 55015.  
REACH (EU) Regulation no. 1907/2006 – Art.33. The product may contain traces of lead.

**WEEE - Information for users**  
If the crossed-out bin symbol appears on the equipment or packaging, this means the product must not be included with other general waste at the end of its working life. The user must take the worn product to a sorted waste center, or return it to the retailer when purchasing a new one. Products for disposal can be consigned free of charge (without any new purchase obligation) to retailers with a sales area of at least 400 m<sup>2</sup>, if they measure less than 25 cm. An efficient sorted waste collection for the environmentally friendly disposal of the used device, or its subsequent recycling, helps avoid the potential negative effects on the environment and people's health, and encourages the re-use and/or recycling of the construction materials.

01875

Alimentateur 230 V~ 50 Hz multicourant pour lampes à LED 350/500/700 mA, réglage avec variateurs MASTER multicharge.

**CARACTÉRISTIQUES**

- Pour modules LED RGB SELV : 350/500/700 mA
- Tension d'alimentation : 230 V~ 50 Hz
- Absorption à 230 V~:
  - 110 mA (sortie 15 W, 350 mA, 3-45 V max)
  - 135 mA (sortie 22 W, 500 mA, 3-46 V max)
  - 160 mA (sortie 27 W, 700 mA, 3-40 V max)
- Fusible à haut pouvoir de coupure 1 A intégré
- Bornes :
  - 2 pour alimentation (L phase, N neutre)
  - 1 pour synchronisme (S)
  - 2 pour sortie module led (+, -)
- Cavaliers pour sélection du courant de sortie
- Courant nominal de sortie 350/500/700 mA ± 10%
- Tension maximale de sortie : 50 V
- Charge maximale: 15 W a 350 mA/ 22 W a 500 mA/ 27 W a 700 mA
- PFC actif:
  - Power factor = 0,80 (15 W, 350 mA);
  - Power factor = 0,89 (22 W, 500 mA);
  - Power factor = 0,91 (17 W, 700 mA).
- Puissance maximale dissipée: 5 W a 350 mA/ 5,5 W a 500 mA/ 6,5 W a 700 mA
- Rendement η: 80% (full load) a 230 V~
- Consommation en standby: < 0,5 W
- Température de fonctionnement: - 5° C - + 45° C (intérieur)
- Appareil de classe II
- Nombre max d'alimentations
  - avec interrupteur magnétothermique C10: max 7
  - avec interrupteur magnétothermique C16: max 12
- Alimentation pour intérieur IP20
- Isolation galvanique entre le primaire et le secondaire: 4 kVrms
- Alimentation réglable par:
  - variateur maître universel Vimar configuré en mode coupure de phase LE (art. 20135/19135/16559/14135- art. 20136/19136/16603/14136). Commande ON/OFF et réglage de l'intensité lumineuse entre 0 et 100 % (voir notice d'instructions pour variateurs maîtres 1M universels à bascule et rotatifs avec bouton intégré). **Ne pas connecter à un variateur classique à coupure de phase**
  - à un interrupteur on/off entre la phase et l'entrée pilotée. Commande ON/OFF intensité 100 % du module LED
- Max 10 alimentations reliées au même variateur maître (voir aussi le nombre maximal d'alimentations avec interrupteur magnétothermique)
- Longueur du câble entre le variateur maître/l'interrupteur et la dernière alimentation : max 100 m
- Longueur du câble pour les modules led: 10 m avec câbles section 1,5 mm<sup>2</sup>
- Livré avec cache-bornes et serre-câbles
- Bornes d'entrée et de sortie opposées
- Section des câbles
  - Primaire: 0,75 mm<sup>2</sup> - 1,5 mm<sup>2</sup> (câbles rigides); 0,75 mm<sup>2</sup> - 1 mm<sup>2</sup> (câbles flexibles)
  - Secondaire (terminaux LED RGB): 0,5 mm<sup>2</sup> - 1,5 mm<sup>2</sup> (câbles rigides); 0,5 mm<sup>2</sup> - 1 mm<sup>2</sup> (câbles flexibles)
- Serre-câble sur primaire et secondaire pour diamètres de câble suivants:
  - Primaire : min 4 mm - max 8 mm
  - Secondaire : min 4 mm - max 8 mm
- Fixation de l'alimentation par vis
- Protections: thermique (auto-off réversible), court-circuit, surcharges
- Température max. du boîtier plastique: 80° C
- Dimensions (l x w x h) : 224 mm x 60 mm x 36 mm

**BRANCHEMENTS**

L'installation classique de l'alimentation comprend un variateur maître universel stand-alone Vimar dans la configuration décrite fig. 1. Les variateurs maîtres stand-alone Vimar permettant de commander l'alimentation électronique 01875 sont les suivants.

- Variateur maître 1M à bascule universel: art. 20135-14135-19135-16559
- Variateur maître 1M rotatif universel + bouton: art. 20136-14136-19136-16603

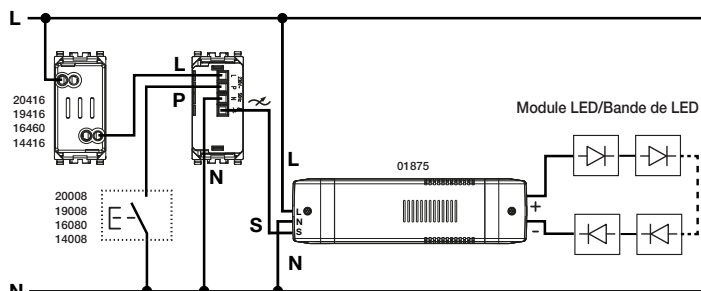

Fig. 1. Schéma de branchement de l'alimentation 01875 + variateur maître universel.

! Attention: Avec art. 01875 les modules LED doivent être connectés exclusivement en série. L'alimentation électronique variable peut également être commandée par un interrupteur entre la phase et l'entrée pilotée (fig. 2). Dans ce cas, l'ON/OFF n'est possible qu'à l'intensité maximale du module LED relié à l'alimentation.

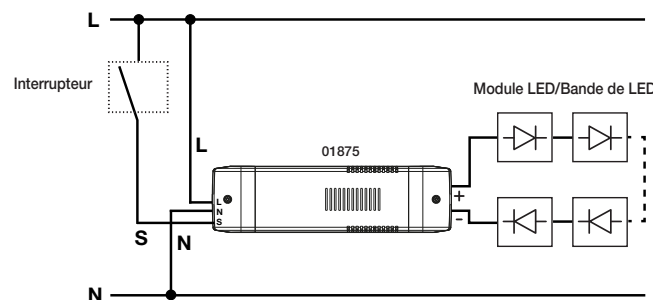

Fig. 2. 1 Schéma de branchement de l'alimentation 01875 + variateur maître universel.

Sélectionner le courant nominal de sortie 350/500/700 mA avec les cavaliers côté secondaire avant de brancher l'alimentation au réseau d'électricité 230 V~.

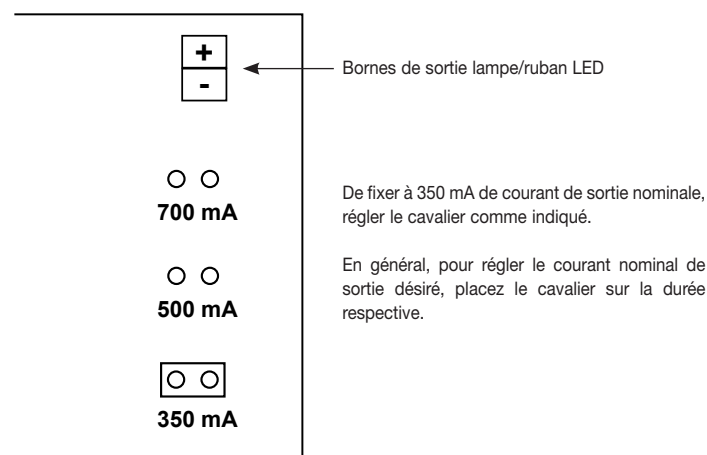

Fig. 3. Position des cavaliers pour sélection de la courant de sortie 350 mA.

**RÈGLES D'INSTALLATION**

L'installation doit être confiée à des personnel qualifiés et exécutée conformément aux dispositions qui régissent l'installation du matériel électrique en vigueur dans le pays concerné. Respecter les distances minimales autour de l'appareil pour conserver une ventilation suffisante. L'appareil ne doit pas être exposé à des suintements ou des éclaboussures.

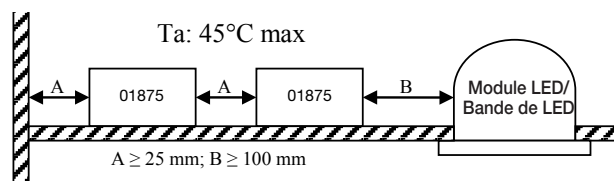

Fig. 4. Distances minimales entre l'alimentation 01875 et les luminaires et/ou les cloisons extérieures.

Pour plus de détails sur les architectures possibles de l'installation, voir SI-Diagrams de connexion sur le site [www.vimar.com](http://www.vimar.com) -> Produits -> Catalogue produits et code de l'article.

**CONFORMITÉ AUX NORMES**

Directive BT. Directive CEM. Normes EN 61347-2-13, EN 62384, EN 61547, EN 61000-3-2, EN 61000-3-3, EN 55015. Règlement REACH (EU) n° 1907/2006 - art.33. Le produit pourrait contenir des traces de plomb.

**DEEE - Informations pour les utilisateurs**  
Le symbole du caisson barré, là où il est reporté sur l'appareil ou l'emballage, indique que le produit en fin de vie doit être collecté séparément des autres déchets. Au terme de la durée de vie du produit, l'utilisateur devra se charger de le remettre à un centre de collecte séparée ou bien au revendeur lors de l'achat d'un nouveau produit. Il est possible de remettre gratuitement, sans obligation d'achat, les produits à éliminer de dimensions inférieures à 25 cm aux revendeurs dont la surface de vente est d'au moins 400 m<sup>2</sup>. La collecte séparée appropriée pour l'envoi successif de l'appareil en fin de vie au recyclage, au traitement et à l'élimination dans le respect de l'environnement contribue à éviter les effets négatifs sur l'environnement et sur la santé et favorise le réemploi et/ou le recyclage des matériaux dont l'appareil est composé.

01875

**Alimentador 230 V~ 50 Hz multicorriente para lámparas de LED 350/500/700 mA, ajuste avec variador multicarga.**

**CARACTERÍSTICAS**

- Indicado para módulos LED SELV: 350/500/700 mA
- Tensión de alimentación: 230 V~ y 50 Hz
- Absorción a 230 V~:
  - 110 mA (salida 15 W, 350 mA, 3-45 V max);
  - 135 mA (salida 22 W, 500 mA, 3-46 V max);
  - 160 mA (salida 27 W, 700 mA, 3-40 V max).
- Fusible de alto poder de corte de 1 A incorporado
- Bornes:
  - 2 para alimentación (L fase y N neutro)
  - 1 para sincronismo (S)
  - 2 para salida del módulo led (+ y -)
- Puentes para seleccionar la corriente de salida
- Corriente nominal de salida: 350/500/700 mA ± 10%
- Tensión de salida máxima: 50 V
- Carga máxima: 15 W a 350 mA/ 22 W a 500 mA/ 27 W a 700 mA
- PFC activo:
  - Factor de potencia = 0,80 (15 W, 350 mA);
  - Factor de potencia = 0,89 (22 W, 500 mA);
  - Factor de potencia = 0,91 (27 W, 700 mA).
- Potencia máxima disipada: 5 W a 350 mA/ 5,5 W a 500 mA/ 6,5 W a 700 mA
- Rendimiento η: 80% (full load) a 230 V~
- Consumo en standby: < 0,5 W
- Temperatura de funcionamiento: -5°C - +45°C (uso interior)
- Aparato de clase II
- Número máximo de alimentadores
  - con interruptor magnetotérmico C10: máx. 7
  - con interruptor magnetotérmico C16: máx. 12
- Alimentador para uso en interiores con grado de protección IP20
- Aislamiento galvánico entre primario y secundario: 4 kVrms
- Alimentador regulable:
  - con variador master universal Vimar con corte de fase LE (arts. 20135, 19135, 16559 y 14135, - arts. 20136, 19136, 16603 y 14136). Mando de encendido y apagado y regulación de la luminosidad de 0 a 100% (consultar el folleto de instrucciones de los variadores master 1M universal basculante y rotativo con pulsador incorporado). **No conectar con el variador tradicional de corte de fase.**
  - con interruptor de encendido y apagado entre fase y entrada regulada. Mando de encendido y apagado con una intensidad del 100% del módulo LED.
- Máximo 10 alimentadores que se pueden conectar a un único variador master (consultar también el número máximo de alimentadores con interruptor magnetotérmico)
- Longitud del cable del variador master/interruptor al último alimentador: máx. 100 m
- Longitud del cable para los módulos led: 10 m con cables de sección 1,5 mm<sup>2</sup>
- Se suministra con tapa para bornes y sujetacables.
- Bornes de entrada y salida contrapuestos.
- Sección de los cables:
  - Primario: 0,75 mm<sup>2</sup> - 1,5 mm<sup>2</sup> (cables rígidos); 0,75 mm<sup>2</sup> - 1 mm<sup>2</sup> (cables flexibles)
  - Secundario (aparatos de LED): 0,5 mm<sup>2</sup> - 1,5 mm<sup>2</sup> (cables rígidos); 0,5 mm<sup>2</sup> - 1 mm<sup>2</sup> (cables flexibles)
- Sujetacables en el primario y el secundario para cables de diámetro:
  - Primario: mín. 4 mm - máx. 8 mm
  - Secundario: mín. 4 mm - máx. 8 mm
- Fijación del alimentador mediante tornillos.
- Protecciones: Térmica (auto-off reversible), Cortocircuito, Sobrecargas.
- Temperatura máxima de la envoltura de plástico: 80 °C.
- Dimensiones (l x w x h): 224 mm x 60 mm x 36 mm.

**CONEXIONES.**

La instalación típica del alimentador prevé el uso del variador master universal stand-alone Vimar en la configuración descrita en la fig. 1.

Los variadores master stand-alone Vimar que se pueden utilizar para controlar el alimentador electrónico regulable art. 01875 son:

- Variador master 1M basculante universal: arts. 20135-19135-16559-14135;
- Variador master 1M rotativo universal y pulsador: arts. 20136-19136-16603-14136.

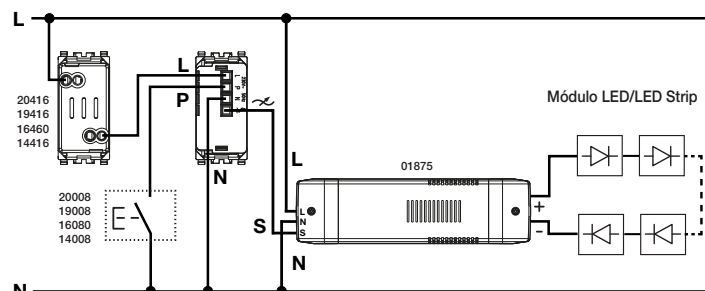

Fig. 1 Esquema de las conexiones del alimentador art. 01875 y el regulador master universal.

**! Atención: Con el art. 01875 los módulos LED solo se deben conectar en serie**

El alimentador electrónico regulable también 01875 se puede controlar mediante un interruptor colocado entre la fase y la entrada regulada (fig. 2). En este caso solo se podrá efectuar el encendido y el apagado a la máxima intensidad del módulo LED conectado al alimentador.

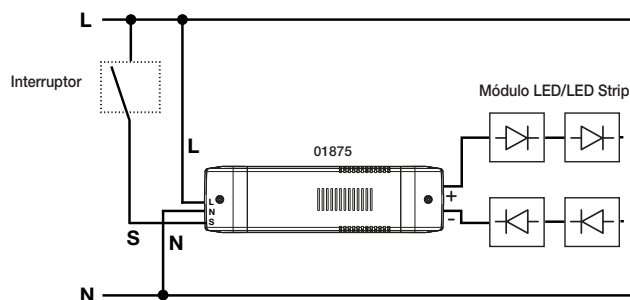

Fig. 2. Esquema de las conexiones del alimentador 01875 y el interruptor de encendido y apagado.

Seleccionar la corriente nominal de salida 350/500/700 mA mediante los puentes en el lado secundario antes de conectar el alimentador a la red de alimentación 230V~.

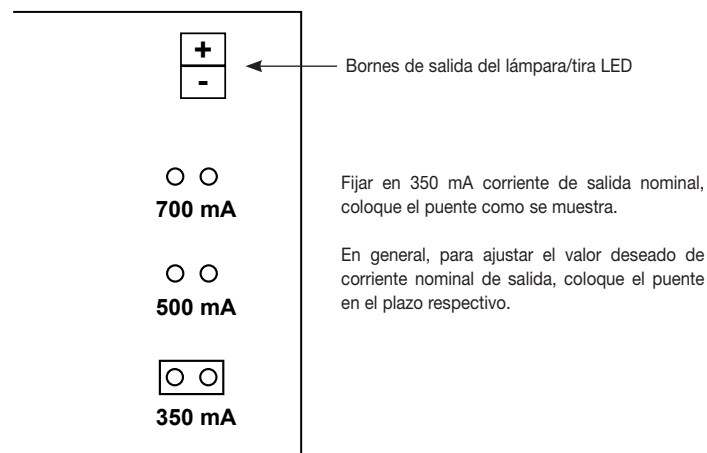

Fig. 3 Posición de los puentes para seleccionar la corriente de salida 350 mA.

**NORMAS DE INSTALACIÓN**

La instalación debe ser realizada por personal cualificado cumpliendo con las disposiciones en vigor que regulan el montaje del material eléctrico en el país donde se instalen los productos. Para garantizar una correcta ventilación del aparato, hay que dejar un espacio adecuado a su alrededor. No dejar que gotas o chorros de agua mojen el aparato.

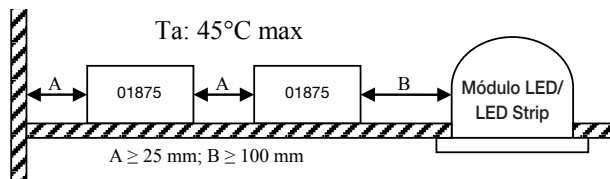

Fig. 4. Distancias mínimas entre el alimentador 01875 y las luminarias y/o paredes externas.

Para todos los detalles acerca de las posibles arquitecturas de montaje, consulte SI-Esquema de conexión en [www.vimar.com](http://www.vimar.com) -> Productos -> Catálogo de productos al lado del código del artículo.

**CONFORMIDAD NORMATIVA**

Directiva BT. Directiva EMC.  
 Normas EN 61347-2-13, EN 62384, EN 61547, EN 61000-3-2, EN 61000-3-3 y EN 55015.  
 Reglamento REACH (UE) n. 1907/2006 - art.33. El producto puede contener trazas de plomo.

**RAEE - Información para los usuarios**  
 El símbolo del contenedor tachado, cuando se indica en el aparato o en el envase, indica que el producto, al final de su vida útil, se debe recoger separado de los demás residuos. Al final del uso, el usuario deberá encargarse de llevar el producto a un centro de recogida selectiva adecuado o devolvérselo al vendedor con ocasión de la compra de un nuevo producto. En las tiendas con una superficie de venta de al menos 400 m<sup>2</sup>, es posible entregar gratuitamente, sin obligación de compra, los productos que se deben eliminar con unas dimensiones inferiores a 25 cm. La recogida selectiva adecuada para proceder posteriormente al reciclaje, al tratamiento y a la eliminación del aparato de manera compatible con el medio ambiente contribuye a evitar posibles efectos negativos en el medio ambiente y en la salud y favorece la reutilización y/o el reciclaje de los materiales de los que se compone el aparato.

# 01875

## Mehrfach-Netzgerät 230 V~ 50 Hz für LED-Lampen 350/500/700 mA, Steuerung über Multilast-MASTER-Dimmer.

### TECHNISCHE DATEN

- Geeignet für Module LED SELV: 350/500/700 mA
- Versorgungsspannung: 230 V~ 50 Hz
- Stromaufnahme bei 230 V~:
  - 110 mA (Ausgang 15 W, 350 mA, 3-45 V max);
  - 135 mA (Ausgang 22 W, 500 mA, 3-46 V max);
  - 160 mA (Ausgang 27 W, 700 mA, 3-40 V max).
- Eingebaute 1 A Sicherung mit hoher Abschaltleistung
- Klemmen:
  - 2 für Spannungsversorgung (L Phase, N Neutralleiter)
  - 1 für Synchronismus (S)
  - 2 für Ausgang LED-Modul (+, -);
- Steckbrücken für die Wahl der Ausgangsstromstärke;
- Nennausgangsstromstärke: 350/500/700 mA ± 10%
- Max. Ausgangsspannung: 50 V;
- Höchstlast: 15 W a 350 mA/ 22 W a 500 mA/27 W a 700 mA
- PFC aktiv:
  - Power factor = 0,80 (15 W, 350 mA);
  - Power factor = 0,89 (22 W, 500 mA);
  - Power factor = 0,91 (27 W, 700 mA).
- Max. Verlustleistung: 5 W a 350 mA/ 5,5 W a 500 mA/ 6,5 W a 700 mA
- Wirkungsgrad  $\eta$ : 80% (full load) a 230 V~
- Verbrauch in Standby: < 0.5 W
- Betriebstemperatur: -5 °C - +45 °C (für Innenbereiche)
- Geräteklasse II
- Max. Anzahl Netzteile:
  - mit thermisch-magnetischem Schalter C10: max. 7
  - mit thermisch-magnetischem Schalter C16: max. 12
- Netzteil für den Innenbereich in IP20-Umgebung
- Galvanische Trennung zwischen Primär- und Sekundärkreis 4 kVrms
- Regelbares Netzteil:
  - Mit auf Phasenanschnittsteuerung (LE) konfiguriertem Master-Universaldimmer Vimar (Art. 20135/19135/16559/14135 - Art.20136/19136/16603/14136), ON/OFF-Steuerung und Helligkeitsregelung von 0 bis 100% (in den Anleitungsblättern der Master-Universaldimmer 1M mit Kipp- und Drehsteuerung über eingebauten Drucktaster). **Nicht an konventionelle Phasenschnittdimmer anschließen**
  - Mit on/off-Schalter zwischen Phase und geregelterm Eingang. ON/OFF-Steuerung 100% Stärke des LED-Moduls
- Max. 10 an einen einzigen Master-Dimmer anschließbare Netzteile (siehe auch max. Anzahl Netzteile mit thermisch-magnetischem Schalter)
- Kabellänge vom Master-Dimmer/Schalter bis zum letzten Netzteil: max. 100 m
- Kabellänge für die LED-Module: 10 m, Kabel mit Querschnitt 1,5 mm<sup>2</sup>
- Ausgestattet mit Klemmenabdeckungen und Kabelklemmen
- Gegenüberliegende Eingangs- und Ausgangsklemmen
- Kabelquerschnitt:
  - Primärkreis: 0,5 mm<sup>2</sup> – 1,5 mm<sup>2</sup> (starre Kabel); 0,5 mm<sup>2</sup> – 1 mm<sup>2</sup> (flexible Kabel);
  - Sekundärkreis (LED-Geräte): 0,5 mm<sup>2</sup> – 1,5 mm<sup>2</sup> (starre Kabel); 0,5 mm<sup>2</sup> – 1 mm<sup>2</sup> (flexible Kabel).
- Kabelklemme an Primär- und Sekundärkreis für Kabel mit folgendem Durchmesser:
  - Primärkreis: min. 4 mm - max. 8 mm;
  - Sekundärkreis: min. 4 mm - max. 8 mm.
- Befestigung des Netzteils mit Schrauben
- Schutzvorrichtungen: Wärmeschutz (auto-off reversibel), Kurzschluss, Überlast
- Max. Temperatur des Kunststoffgehäuses: 80 °C
- Geometrie (L x B x H): 224 mm x 60 mm x 36 mm

### ANSCHLÜSSE

Die typische Installation des Netzteils sieht die Verwendung des Master-Universaldimmers Stand-Alone Vimar in der in Abb. 1 gezeigten Konfiguration vor.

Folgende Master-Dimmer Stand-Alone Vimar können für die Steuerung des dimmbaren elektronischen Netzteils 01875 verwendet werden:

- Master-Universaldimmer 1M mit Kippsteuerung: Art. 20135-19135-16559-14135;
- Master-Universaldimmer 1M mit Drehsteuerung + Drucktaster: Art. 20136-19136-16603-14136.



Abb.1. Schaltbild des Netzteils 01875 + Master-Universaldimmer.

**! Achtung: Mit Art. 01875 die LED-Module dürfen nur in Reihenschaltung angeschlossen werden.**

Das dimmbare elektronische Netzteil 01875 kann auch über einen Schalter zwischen Phase und geregelterm Eingang gesteuert werden (Abb. 2). In diesem Fall kann nur das ON/OFF bei Höchststufe des am Netzteil angeschlossenen LED-Moduls vorgenommen werden.

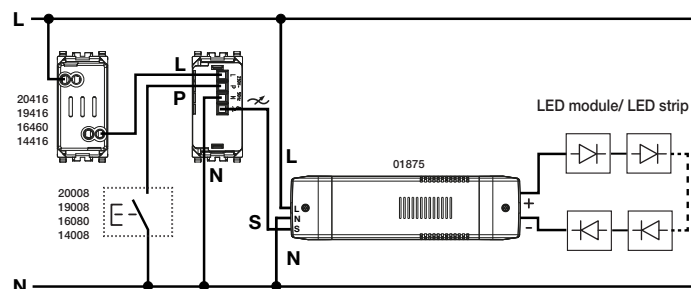

Abb. 2. Schaltbild des Netzteils 01875 + ON/OFF-Schalter.

Der Nennausgangsstrom 350/500/700 mA muss mit den Jumpern auf der Sekundärseite gewählt werden, bevor das Netzteil am Stromnetz 230V~ angeschlossen wird.

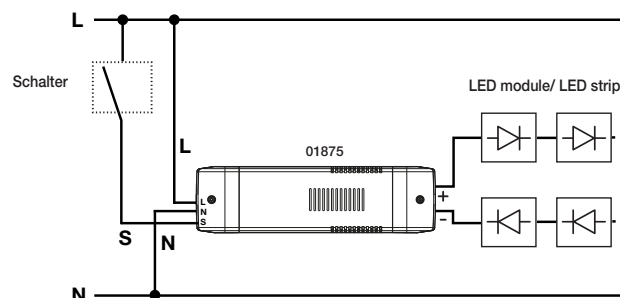

Abb. 3. Stellung der Jumper für die Wahl der Nennausgangsstromstärke 350 mA.

### INSTALLATIONSVORSCHRIFTEN

Die Installation muss durch Fachpersonal gemäß den im Anwendungsland des Geräts geltenden Vorschriften zur Installation elektrischen Materials erfolgen. Bitte beachten Sie die vorgeschriebenen Mindestabstände um das Gerät, um eine ausreichende Belüftung zu gewährleisten. Das Gerät darf weder Tropfwasser noch Wasserspritzern ausgesetzt sein.

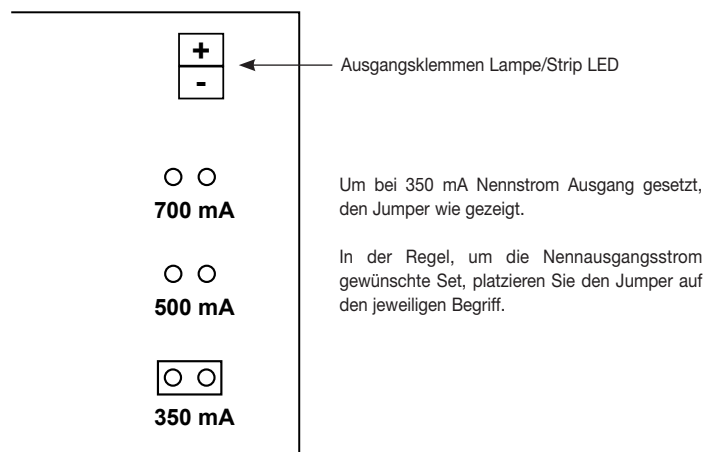

Abb. 4 Mindestabstände zwischen dem Netzteil 01875 und den Lichtern und/oder Außenwänden.

Für alle weiteren Details zu den möglichen Installationsarchitekturen siehe SI-Schaltplan auf der Website [www.vimar.com](http://www.vimar.com) -> Produkte -> Produktkatalog an der jeweiligen Artikelnummer.

### NORMKONFORMITÄT

Niederspannungsrichtlinie. EMV-Richtlinie.  
 Normen EN 61347-2-13, EN 62384, EN 61547, EN 61000-3-2, EN 61000-3-3, EN 55015.  
 REACH-Verordnung (EG) Nr. 1907/2006 – Art.33. Das Erzeugnis kann Spuren von Blei enthalten.

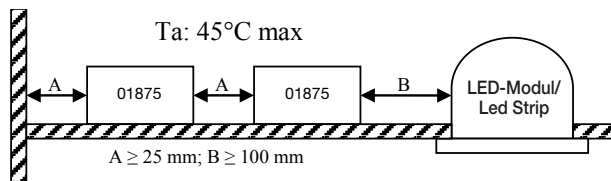
**Elektro- und Elektronik-Altgeräte - Informationen für die Nutzer**  
 Das Symbol der durchgestrichenen Mülltonne auf dem Gerät oder seiner Verpackung weist darauf hin, dass das Produkt am Ende seiner Nutzungsdauer getrennt von den anderen Abfällen zu entsorgen ist. Nach Ende der Nutzungsdauer obliegt es dem Nutzer, das Produkt in einer geeigneten Sammelstelle für getrennte Müllentsorgung zu deponieren oder es dem Händler bei Ankauf eines neuen Produkts zu übergeben. Bei Händlern mit einer Verkaufsfläche von mindestens 400 m<sup>2</sup> können zu entsorgende Produkte mit Abmessungen unter 25 cm kostenlos und ohne Kaufzwang abgegeben werden. Die angemessene Mülltrennung für das dem Recycling, der Behandlung und der umweltverträglichen Entsorgung zugeführten Gerätes trägt dazu bei, mögliche negative Auswirkungen auf die Umwelt und die Gesundheit zu vermeiden und begünstigt den Wiedereinsatz und/oder das Recyceln der Materialien, aus denen das Gerät besteht.

01875

Ηλεκτρονικό τροφοδοτικό 230 V~ 50 Hz πολλαπλών τιμών έντασης ρεύματος με δυνατότητα dimmer μέσω ρυθμιστών MASTER γενικού τύπου για λαμπτήρες LED με δυνατότητα dimmer 350/500/700 mA.

**ΧΑΡΑΚΤΗΡΙΣΤΙΚΑ**

- Κατάλληλο για μονάδες LED SELV: 350/500/700 mA
- Τάση τροφοδοσίας: 230 V~ 50 Hz
- Απορρόφηση στα 230 V~:
  - 110 mA (έξοδος 15 W, 350 mA, 3-45 V το μέγ.)
  - 135 mA (έξοδος 22 W, 500 mA, 3-46 V το μέγ.)
  - 160 mA (έξοδος 27 W, 700 mA, 3-40 V το μέγ.)
- Ενσωματωμένη ασφάλεια υψηλής ισχύος διακοπής 1 A
- Ακροδέκτες:
  - 2 για τροφοδοσία (L φάση, N ουδέτερο)
  - 1 για συγχρονισμό (S)
  - 2 για έξοδο μονάδας led (+, -)
- Γέφυρες για επιλογή ρεύματος εξόδου
- Ονομαστικό ρεύμα εξόδου: 350/500/700 mA ± 10%
- Μέγιστη τάση εξόδου: 50 V
- Μέγιστο φορτίο: 15 W a 350 mA/ 22 W a 500 mA/ 27 W a 700 mA
- Ενεργό PFC:
  - Συντελεστής ισχύος = 0,80 (15 W, 350 mA);
  - Συντελεστής ισχύος = 0,89 (22 W, 500 mA);
  - Συντελεστής ισχύος = 0,91 (27 W, 700 mA).
- Μέγιστη απώλεια ισχύος: 5 W a 350 mA/ 5,5 W a 500 mA/ 6,5 W a 700 mA
- Απόδοση η: 80% (πλήρες φορτίο) a 230 V~
- Κατανάλωση σε κατάσταση αναμονής: < 0.5 W
- Θερμοκρασία λειτουργίας: -5°C - +45°C (για εσωτερικό χώρο).
- Συσκευή κατηγορίας II
- Μέγιστος αριθμός τροφοδοτικών:
  - με μαγνητοθερμικό διακόπτη C10: 7 το μέγ
  - με μαγνητοθερμικό διακόπτη C16: 12 το μέγ
- Τροφοδοτικό για εσωτερική χρήση σε περιβάλλον IP20
- Γαλβανική μόνωση μεταξύ κύριου και δευτερεύοντος στοιχείου: 4 kVrms
- Ρυθμιζόμενο τροφοδοτικό:
  - με ρυθμιστή master γενικού τύπου Vimar διαμορφωμένο με λειτουργία LE (ανερχόμενη παρυφή) (αρ. προϊόντος 20135/14135/19135/16559 -αρ. προϊόντος 20136/14136/19136/16603). Έλεγχος ενεργοποίησης/ απενεργοποίησης και ρύθμιση φωτεινότητας από 0 έως 100% (ανατρέξτε στα φύλλα οδηγιών των ρυθμιστών δύο θέσεων και των περιστρεφόμενων ρυθμιστών master γενικού τύπου 1M με ενσωματωμένο πλήκτρο).
  - **Μη χρησιμοποιείτε στη σύνδεση συμβατικό ρυθμιστή με λειτουργία ανερχόμενης παρυφής.**
  - Με διακόπτη ενεργοποίησης/απενεργοποίησης μεταξύ φάσης και ρυθμιζόμενης εισόδου. Έλεγχος ενεργοποίησης/απενεργοποίησης σε ένταση 100% της μονάδας LED
- Μπορούν να συνδεθούν 10 τροφοδοτικά το μέγ. σε έναν μεμονωμένο ρυθμιστή master (βλ. επίσης μέγιστο αριθμό τροφοδοτικών με μαγνητοθερμικό διακόπτη)
- Μήκος καλωδίου από ρυθμιστή master/διακόπτη έως το τελευταίο τροφοδοτικό: 100 m το μέγιστο
- Μήκος καλωδίου για μονάδες led: 10 m με καλώδιο διατομής 1,5 mm<sup>2</sup>
- Παρέχεται με καπάκια ακροδεκτών και σφιγκτήρες καλωδίων
- Αντικριστό ακροδέκτες εισόδου και εξόδου
- Διατομή καλωδίων:
  - Κύριο: 0,75 mm<sup>2</sup> – 1,5 mm<sup>2</sup> (άκαμπτα καλώδια); 0,75 mm<sup>2</sup> – 1 mm<sup>2</sup> (εύκαμπτα καλώδια)
  - Δευτερεύον (ακροδέκτες LED): 0,5 mm<sup>2</sup> – 1,5 mm<sup>2</sup> (άκαμπτα καλώδια); 0,5 mm<sup>2</sup> – 1 mm<sup>2</sup> (εύκαμπτα καλώδια)
- Σφιγκτήρας καλωδίου στο κύριο και στο δευτερεύον στοιχείο για καλώδια διαμέτρου:
  - Κύριο: 4 mm το ελάχισ. - 8 mm το μέγ.; Δευτερεύον: 4 mm το ελάχισ. - 8 mm το μέγ
- Στερέωση τροφοδοτικού με βίδες
- Προστασία: Θερμική, Βραχυκύκλωμα, Υπερφόρτωση
- Μέγ. θερμοκρασία πλαστικού περιβλήματος: 80°C
- Διαστάσεις (Μ x Π x Υ): 224 mm x 60 mm x 36 mm

**ΣΥΝΔΕΣΕΙΣ**

Η τυπική εγκατάσταση του τροφοδοτικού προβλέπει τη χρήση του ανεξάρτητου ρυθμιστή master γενικού τύπου Vimar στη διαμόρφωση που περιγράφεται στην εικ. 1. Οι ανεξάρτητοι ρυθμιστές master Vimar που μπορούν να χρησιμοποιηθούν για τον έλεγχο του ηλεκτρονικού τροφοδοτικού με δυνατότητα dimmer 01875 είναι οι εξής:

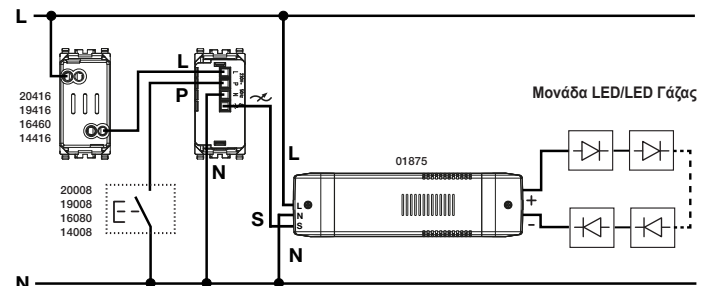

Εικ. 1 Διάγραμμα συνδέσεων τροφοδοτικού 01875 + ρυθμιστή master γενικού τύπου.

! Προσοχή: Με το άρθρο 01875 οι μονάδες LED πρέπει να συνδέονται μόνο σε σειρά!

Το ηλεκτρονικό τροφοδοτικό με δυνατότητα dimmer 01875 μπορεί να ελεγχθεί επίσης μέσω διακόπτη ανάμεσα στη φάση και στη ρυθμισμένη είσοδο (εικ. 2). Στην περίπτωση αυτή, μπορεί να πραγματοποιηθεί μόνο ενεργοποίηση/απενεργοποίηση στη μέγιστη ένταση της μονάδας LED που είναι συνδεδεμένη στο τροφοδοτικό.

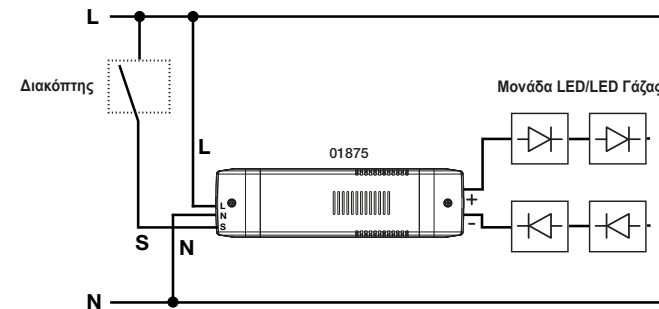

Εικ. 2 Διάγραμμα συνδέσεων τροφοδοτικού 01875 + διακόπτη ενεργοποίησης/απενεργοποίησης.

Επιλέξτε το ονομαστικό ρεύμα εξόδου 350/500/700 mA μέσω των βραχυκυκλωτήρων στη δευτερεύουσα πλευρά πριν συνδέσετε το τροφοδοτικό στο δίκτυο τροφοδοσίας 230 V~.

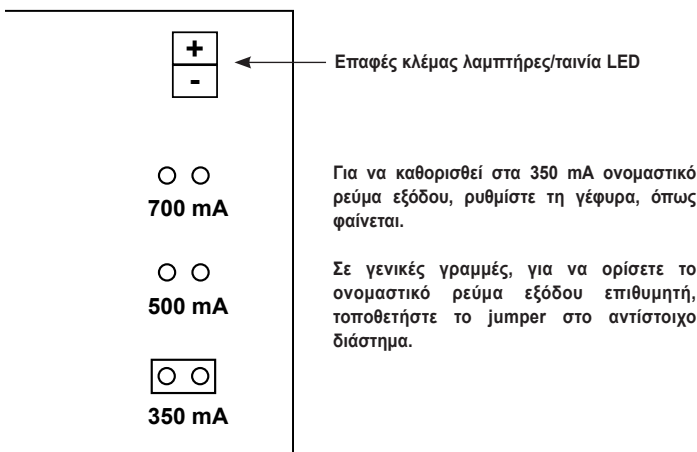

Εικ. 3 Θέση βραχυκυκλωτήρων για επιλογή του ρεύματος εξόδου 350 mA.

**ΚΑΝΟΝΙΣΜΟΙ ΕΓΚΑΤΑΣΤΑΣΗΣ**

Η εγκατάσταση πρέπει να εκτελείται σύμφωνα με τις ισχύουσες διατάξεις σχετικά με το ηλεκτρολογικό υλικό στη χώρα χρήσης των προϊόντων. Διασφαλίστε την τήρηση των ελάχιστων αποστάσεων γύρω από τη συσκευή, ώστε να υπάρχει επαρκής εξαερισμός. Η συσκευή πρέπει να προστατεύεται από σταγόνες ή ψεκασμούς νερού.

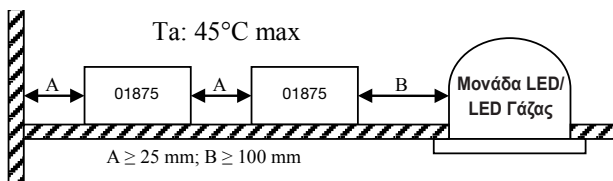

Εικ. 4. Ελάχιστες αποστάσεις μεταξύ του τροφοδοτικού 01875 και των φωτιστικών ή/και εξωτερικών τοίχων.

Για όλες τις λεπτομέρειες σχετικά με τις πιθανές αρχιτεκτονικές εγκατάστασης, ανατρέξτε στα SI-Σχέδια Εγκατάστασης στην ιστοσελίδα [www.vimar.com](http://www.vimar.com) -> Προϊόντα -> Κατάλογος προϊόντος και αναζητήστε το σχετικό κωδικό προϊόντος.

**ΣΥΜΜΟΡΦΩΣΗ ΜΕ ΤΑ ΠΡΟΤΥΠΑ**

Οδηγία ΒΤ. Οδηγία ΗΜΣ. Πρότυπα EN 61347-2-13, EN 62384, EN 61547, EN 61000-3-2, EN 61000-3-3, EN 55015. Κανονισμός REACh (ΕΕ) αρ. 1907/2006 – Άρθρο 33. Το προϊόν μπορεί να περιέχει ίχνη μολύβδου.

**ΑΗΗΕ - Ενημέρωση των χρηστών**  
 Το σύμβολο διαγραμμένου κάδου απορριμμάτων, όπου υπάρχει επάνω στη συσκευή ή στη συσκευασία της, υποδεικνύει ότι το προϊόν στο τέλος της διάρκειας ζωής του πρέπει να συλλέγεται χωριστά από τα υπόλοιπα απορρίμματα. Στο τέλος της χρήσης, ο χρήστης πρέπει να αναλάβει να παραδώσει το προϊόν σε ένα κατάλληλο κέντρο διαφοροποιημένης συλλογής ή να το παραδώσει στον αντιπρόσωπο κατά την αγορά ενός νέου προϊόντος. Σε καταστήματα πώλησης με επιφάνεια πωλήσεων τουλάχιστον 400 m<sup>2</sup> μπορεί να παρασφαιδί δωρεάν, χωρίς καμία υποχρέωση για αγορά άλλων προϊόντων, τα προϊόντα για διάθεση με διαστάσεις μικρότερες από 25 cm. Η επαρκής διαφοροποιημένη συλλογή, προκειμένου να ξεκινήσει η επόμενη διαδικασία ανακύκλωσης, επεξεργασίας και περιβαλλοντικά συμβατής διάθεσης της συσκευής, συμβάλλει στην αποφυγή αρνητικών επιπτώσεων για το περιβάλλον και την υγεία και προωθεί την επαναχρησιμοποίηση ή/και ανακύκλωση των υλικών από τα οποία αποτελείται η συσκευή.