



Manuale utente - User manual

46237.040A, 46238.027A, 46239.040A, 46240.032A, 46241.036A

Manuale per Telecamere Wi-Fi (app View Product)

Manual for Wi-Fi Cameras (View Product App)

Telecamere Wi-Fi

Disclaimer funzionamento per telecamere Wi-Fi

Le telecamere Wi-Fi consentono la visualizzazione delle immagini sullo smartphone e/o tablet dell'acquirente (di seguito "**Cliente**"), tramite la semplice installazione dell'App **Vimar View Product**.

La visualizzazione delle immagini è consentita solo tramite la presenza, nell'abitazione/edificio in cui viene installata, di una connessione ad una rete Wi-Fi domestica con accesso ad Internet che deve avere le seguenti caratteristiche:

- Standard IEEE 802.11 b/g/n (2,4 GHz)

Modalità operative:

- Reti: WEP, WPA e WPA2.
- Per reti WPA e WPA2 sono supportati i protocolli di cifratura TKIP e AES.
- Non supportate reti "nascoste" (hidden SSID).

Per utilizzare il servizio Il Cliente deve dotarsi di apparecchiature tecniche che consentono il collegamento alla rete internet e sottoscrivere un accordo con un ISP (Internet Service Provider); tale accordo può comportare dei costi legati. Vimar rimane estranea dalla scelta delle apparecchiature tecniche e dall'accordo con l'ISP (Internet Service Provider). Il consumo dei dati tramite l'utilizzo dell'App **Vimar View Product**, sia nell'abitazione/edificio sia fuori dalla rete Wi-Fi di cui il Cliente si è dotato per l'installazione, rimane a carico del Cliente.

L'interazione e il corretto funzionamento da remoto tramite l'App **Vimar View Product**, attraverso la rete Internet del proprio gestore di telefonia/dati mobile, con la telecamera Wi-Fi installata dal Cliente possono dipendere da:

- a) tipologia, marca e modello dello smartphone o del tablet;
- b) qualità del segnale Wi-Fi;
- c) tipologia del contratto di accesso alla rete internet dell'abitazione;
- d) tipologia del contratto dati sullo smartphone e tablet.

Le telecamere supportano il collegamento tramite la tecnologia P2P, è quindi necessario verificare che il proprio ISP (Internet Service Provider) non ne preveda il blocco.

Solo per telecamere dotate di batterie:

- Si raccomanda di non installare la telecamera con l'alimentatore costantemente collegato 24 ore al giorno. Un tempo di ricarica troppo lungo può influire negativamente sulle prestazioni e sulla durata della batteria.
- Non caricare la batteria quando la temperatura della telecamera è inferiore a 0 °C.
- Si raccomanda di caricare completamente la batteria prima dell'utilizzo.

Vimar è esente da qualsiasi responsabilità per eventuali malfunzionamenti dovuti a non conformità alle specifiche tecniche minime necessarie per il funzionamento del prodotto che vengono sopra indicate. Per la risoluzione di eventuali problematiche, fare riferimento al manuale completo e alla sezione "Domande e risposte" presenti nella pagina prodotto al seguente indirizzo Internet: faidate.vimar.com.

Vimar si riserva di modificare in ogni momento e senza preavviso le caratteristiche dei prodotti riportati.

ATTENZIONE: al fine di salvaguardare i propri dati e la propria sicurezza, se si intende aggiungere la stessa telecamera tramite un altro account, è necessario rimuovere la telecamera dall'App dove è associata, nel caso di restituzione del prodotto si raccomanda oltre alla rimozione dall'App dove è associata anche la formattazione dell'SD card e la rimozione se previsto.

Note di installazione: per evitare che le immagini risultino sovraesposte, evitare l'installazione della telecamera in condizioni di controllo luce o luce eccessiva.

Disclaimer for operation of Wi-Fi cameras

Wi-Fi cameras allow images to be displayed on the purchaser's (hereinafter the '**Customer's**') smartphone and/or tablet by simply installing the **Vimar View Product** App.

Image display is dependent on the provision, in the home/building of installation, of a domestic Wi-Fi network with Internet access, which must have the following characteristics:

- IEEE 802.11 b/g/n standard (2.4 GHz)

Operating mode:

- Networks: WEP, WPA and WPA2.
- TKIP and AES encryption protocols are supported for WPA and WPA2 networks.
- Hidden SSIDs are not supported.

In order to use the service, the Customer must obtain the technical equipment necessary for the Internet connection and sign a contract with an ISP (Internet Service Provider), which may involve costs. Vimar has absolutely no involvement in the choice of technical equipment or the ISP (Internet Service Provider) contract. The cost of the data traffic necessary for use of the **Vimar View Product** App, both inside the home/building and beyond the Wi-Fi network created by the Customer for its installation, will be payable by the Customer.

Remote interaction and correct operation via the **Vimar View Product** App, using the Internet network of the chosen telephone/mobile data service provider and the Wi-Fi camera installed by the Customer may depend on:

- a) type, brand and model of smartphone or tablet;
- b) Wi-Fi signal quality;
- c) type of household contract for accessing the Internet;
- d) type of data contract on the smartphone and tablet;

The cameras use a P2P connection, and Customers must therefore check that their chosen ISP (Internet Service Provider) does not block connections of this type.

Only for cameras fitted with batteries:

- We advise against installing the camera with the power supply unit constantly connected 24 hours a day. Too long a charging time could have negative effects on the performance and life of the battery.
- Do not charge the battery when the camera temperature is below 0 °C.
- We recommend you charge the battery completely before use.

Vimar has no liability for any malfunctions due to failure to comply with the minimal technical specifications necessary for operation of the product, as specified above. To solve any problems, please refer to the complete manual and to the "FAQs" section on the product page on the following website: faidate.vimar.com.

Vimar reserves the right to change the characteristics of products illustrated, at any time and without prior notice.

CAUTION: in order to safeguard your data and your safety, if you intend to add the same camera using another account, you will need to remove the camera from the App it is associated with; if you intend to return the product, we advise you remove it from the App it is associated with, to format the SD card and its removal, where envisaged.

Installation Notes: To prevent overexposed images, avoid installing the camera under backlight or excessive light conditions.

Telecamere Wi-Fi



Conformità Normativa

RED directive. RoHS directive
Norme EN 301 489-17, EN 300 328, EN 62311, EN 62368-1, EN 55032, EN 55035, EN 61000-3-2, EN 61000-3-3, EN IEC 63000.

Regolamento REACH (UE) n. 1907/2006 – art.33. Il prodotto potrebbe contenere tracce di piombo.

Vimar SpA dichiara che l'apparecchiatura radio è conforme alla direttiva 2014/53/UE. Il testo completo della dichiarazione di conformità UE, il manuale di istruzione e il software di configurazione sono disponibili nella scheda di prodotto al seguente indirizzo Internet: faidate.vimar.com



RAEE - Informazione agli utilizzatori

Il simbolo del cassonetto barrato riportato sull'apparecchiatura o sulla sua confezione indica che il prodotto alla fine della propria vita utile deve essere raccolto separatamente dagli altri rifiuti. L'utente dovrà, pertanto, conferire l'apparecchiatura giunta a fine vita agli idonei centri comunali di raccolta differenziata dei rifiuti elettrotecnici ed elettronici. In alternativa alla gestione autonoma, è possibile consegnare gratuitamente l'apparecchiatura che si desidera smaltire al distributore, al momento dell'acquisto di una nuova apparecchiatura di tipo equivalente. Presso i distributori di prodotti elettronici con superficie di vendita di almeno 400 m² è inoltre possibile consegnare gratuitamente, senza obbligo di acquisto, i prodotti elettronici da smaltire con dimensioni inferiori a 25 cm. L'adeguata raccolta differenziata per l'avvio successivo dell'apparecchiatura dismessa al riciclaggio, al trattamento e allo smaltimento ambientalmente compatibile contribuisce ad evitare possibili effetti negativi sull'ambiente e sulla salute e favorisce il reimpiego e/o riciclo dei materiali di cui è composta l'apparecchiatura.

Solo per telecamere dotate di batterie:



Il prodotto contiene batterie, si prega di smaltire il prodotto secondo le prescrizioni di riferimento del proprio Comune.

Privacy

Informativa Privacy

In conformità a quanto previsto dal Regolamento UE 2016/679 in materia di tutela dei dati personali, Vimar S.p.A. garantisce che il trattamento dei dati mediante prodotti elettronici è effettuato riducendo al minimo l'utilizzazione di dati personali e di dati identificativi, limitando il trattamento ai casi in cui è strettamente necessario per il conseguimento degli scopi per i quali sono raccolti. I dati dell'Interessato saranno trattati in base a quanto previsto nella informativa privacy prodotti/applicazione consultabile dal nostro sito www.vimar.com sezione legal ([Privacy Policy Prodotti - Applicazioni - Vimar energia positiva](#)).

Ricordiamo che, in base a quanto previsto dal Regolamento UE 2016/679 in materia di tutela dei dati personali, è responsabilità dell'utilizzatore, in qualità di titolare del trattamento dei dati raccolti durante l'utilizzo del prodotto, tutelare e adottare delle misure di sicurezza idonee ad evitare la perdita dei dati personali memorizzati e registrati.

Nel caso in cui la telecamera riprenda aree pubbliche, dovrà essere apposta, in modo visibile, l'informativa di 'area videosorvegliata' prevista dalla normativa privacy e riportata nel sito del Garante della Privacy. Le registrazioni potranno essere conservate per il periodo massimo previsto dalle disposizioni di legge e/o regolamentari dove è stata effettuata l'installazione della telecamera. Se la normativa in vigore nel paese di installazione prevede quindi un periodo massimo di conservazione delle registrazioni delle immagini, l'utilizzatore dovrà provvedere alla loro cancellazione in conformità alle norme applicabili.

Inoltre, l'utilizzatore dovrà garantire e verificare la titolarità e la custodia delle proprie password e dei relativi codici di accesso alle risorse web. L'Interessato al momento della richiesta di intervento al Centro Assistenza Vimar, per poter consentire le attività di assistenza, deve fornire la password di accesso al sistema. La fornitura della stessa è considerata come consenso al trattamento. Ogni Interessato sarà responsabile e dovrà modificare la password di accesso al proprio sistema a seguito di ogni intervento svolto da parte del Centro Assistenza Vimar.'



Regulatory Compliance

RED directive. RoHS directive
Standards EN 301 489-17, EN 300 328, EN 62311, EN 62368-1, EN 55032, EN 55035, EN 61000-3-2, EN 61000-3-3, EN IEC 63000.

REACH (EU) Regulation no. 1907/2006 – Art.33. The product may contain traces of lead.

Vimar SpA declares that the radio equipment complies with Directive 2014/53/EU. The full text of the EU declaration of conformity, the instruction manual and the configuration software are available on the product sheet from the following website: faidate.vimar.com



WEEE - User information

The crossed bin symbol on the appliance or on its packaging indicates that the product at the end of its life must be collected separately from other waste. The user must therefore hand the equipment at the end of its life cycle over to the appropriate municipal centres for the differentiated collection of electrical and electronic waste. As an alternative to independent management, you can deliver the equipment you want to dispose of free of charge to the distributor when purchasing a new appliance of an equivalent type. You can also deliver electronic products to be disposed of that are smaller than 25 cm for free, with no obligation to purchase, to electronics distributors with a sales area of at least 400 m². Proper sorted waste collection for subsequent recycling, processing and environmentally conscious disposal of the old equipment helps to prevent any possible negative impact on the environment and human health while promoting the practice of reusing and/or recycling materials used in manufacture.

Only for cameras fitted with batteries:



The product contains batteries, please dispose of the product according to the reference requirements of your country.

Privacy

Privacy Policy

As required by Regulation (EU) 2016/679 on the protection of personal data, Vimar S.p.A. guarantees that the electronic processing of data minimises the use of personal and other identification information, which is only processed to the extent strictly necessary in order to achieve the purposes for which it was collected. The personal information of the Data Subject is processed in accordance with the product/application privacy policy available on our website www.vimar.com in the legal section ([Product - App Privacy Policy - Vimar energia positiva](#)).

Please remember that, pursuant to Regulation (EU) 2016/679 on the protection of personal data, the user is the controller of processing for the data collected during use of the products and, as such, is responsible for adopting suitable security measures that protect the personal data recorded and stored, and avoid its loss.

Should the camera monitor public areas, it will be necessary to display - in a visible manner - the information about the 'area under video surveillance' envisaged in the privacy policy and specified on the website of the Italian Data Protection Authority (Garante). The recordings may be stored for the maximum period of time envisaged by legal and/or regulatory provisions in the place where the camera has been installed. If the regulations in force in the country of installation envisage a maximum storage period for the image recordings, the user shall ensure they are deleted in compliance with the applicable regulations.

In addition, the user must guarantee safe possession of and control over its passwords and the related access codes to its web resources. The Data Subject must provide the password for access to its system when requesting help from the Vimar Support Centre, so that the related support can be provided. Provision of the password represents consent for processing. Each Data Subject is responsible for changing the password for access to its system on completion of the work carried out by the Vimar Support Centre.'

Telecamere Wi-Fi

1 - Alimentazione e configurazione

Fare riferimento alla quick guide della telecamera specifica, presente nella confezione di acquisto.

1.1 - Installare l'App sullo smartphone



Scaricare e installare l'App Vimar "VIEW Product" sul proprio smartphone cercandola direttamente nel App Store di riferimento.

1 - Power supply and configuration

Please refer to the quick guide of the specific camera, contained in the pack you purchased.

1.1 - Installing the App on your smartphone



Download the Vimar "VIEW Product" App and install it on your smartphone, searching for it directly in your reference App Store.



1.2 - Primo accesso

- a- Se si possiede già un account per MyVIMAR. Aprire l'App e accedere con le proprie credenziali.
- b- Altrimenti creare un nuovo account, toccando sull'apposito link "Crea un nuovo account".
Eseguire le successive indicazioni in APP, inserire le credenziali e procedere con il passo 1.3.

1.2 - First access

- a- If you already have an account for MyVIMAR, open the App and log in with your credentials.
- b- If not, create a new account, tapping on the dedicated link "Create a new account".
Follow the next instructions in the App, enter your credentials and proceed from step 1.3.

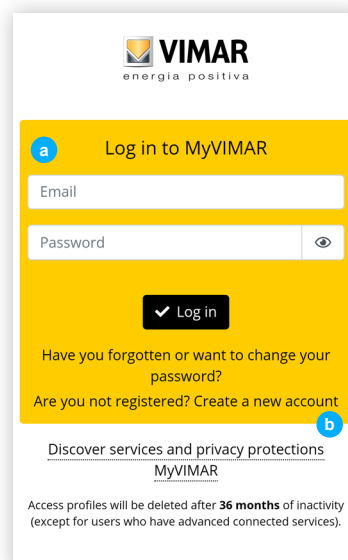

The screenshot shows the MyVIMAR app interface. At the top is the VIMAR logo with the tagline "energia positiva". Below it is a yellow banner with the text "Log in to MyVIMAR" and a blue circle containing the letter 'a'. Underneath are two input fields: "Email" and "Password" (with an eye icon for visibility). A "Log in" button with a checkmark is positioned below the fields. Further down, there are two links: "Have you forgotten or want to change your password?" and "Are you not registered? Create a new account" (with a blue circle containing the letter 'b'). At the bottom, there is a link "Discover services and privacy protections MyVIMAR" and a small disclaimer: "Access profiles will be deleted after 36 months of inactivity (except for users who have advanced connected services)."

Telecamere Wi-Fi

1.3 - Aggiungere una telecamera

Seguire le istruzioni sullo schermo per completare l'installazione e la connessione al proprio router.
Per facilitare l'operazione, si consiglia di rimanere nelle vicinanze del router.



Modo 1 -

Aggiunta tramite QR Code:

utilizzare la telecamera per eseguire la scansione del codice QR visualizzato sullo smartphone.

Nota: dopo l'accensione della telecamera, il LED di stato si accende. Dopo il segnale acustico, il LED del dispositivo lampeggerà rapidamente.

Tocca "Aggiungi dispositivo + ① → Selezionare modello ② → Abilitare passo successivo, proseguire secondo indicazioni a schermo ③ → Impostare il Wi-Fi per il dispositivo ④ e continuare con la procedura per visualizzare il QR code.

1.3 - Adding a camera

Follow the instructions on the screen to complete installation and connection to your router.
To make this process easier, we recommend you stay close to your router.

Method 1 -

Addition via QR Code:

use the camera to scan the QR code displayed on your smartphone.

N.B.: after the camera is switched on, the status LED lights up. After the acoustic signal, the device LED flashes quickly.

Tap "Add device + ① → Select model ② → Enable next step, continue by following the instructions on the screen ③ → Set the Wi-Fi for the device ④ and continue with the procedure to display the QR code.

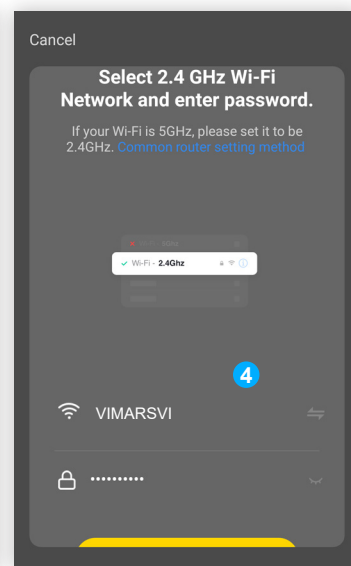
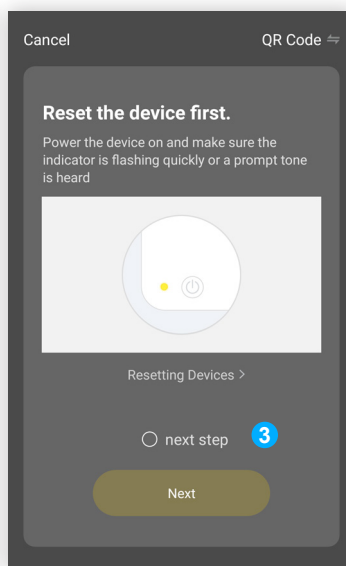
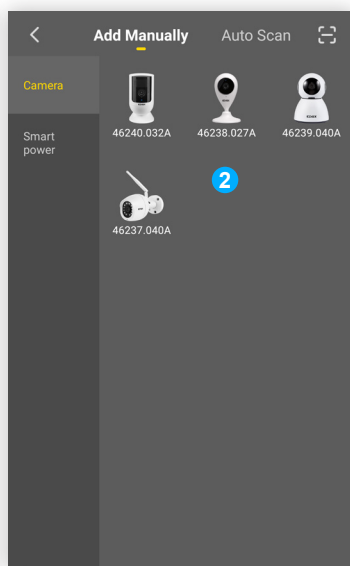
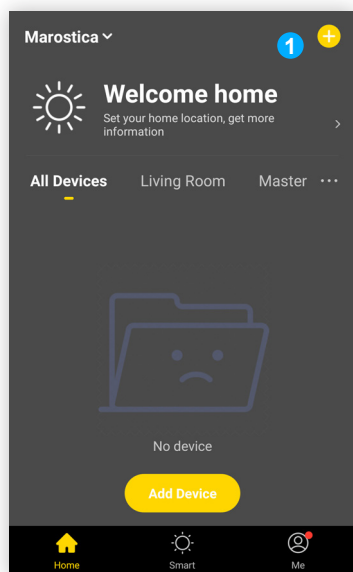

Un codice QR verrà visualizzato sullo smartphone, rivolgere lo schermo del telefono verso la telecamera ad una distanza compresa tra 15 - 20 cm dall'obiettivo, dopo qualche secondo verrà emesso un tono, fare clic su "Emesso Un Tono" (fare riferimento alle immagini sotto).

A QR code will be displayed on your smartphone, turn the screen on your phone to face the camera at a distance of between 15 - 20 cm from the lens, a tone will be emitted after a few seconds, click on "Tone Emitted" (refer to the images below).

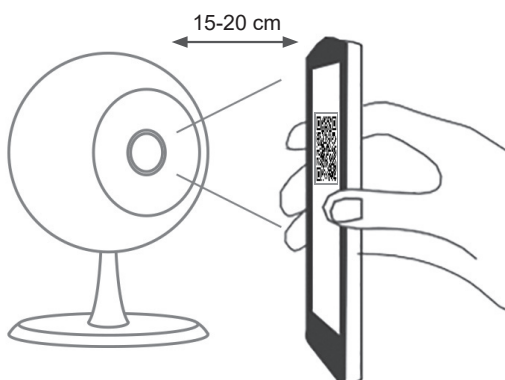

Telecamere Wi-Fi

Attendere il completamento della connessione, dopo pochi secondi il dispositivo verrà aggiunto con successo e emetterà un feedback parlato "Online".

Wait for connection to be completed, after a few seconds the device will be successfully added and emit the spoken feedback "Online".

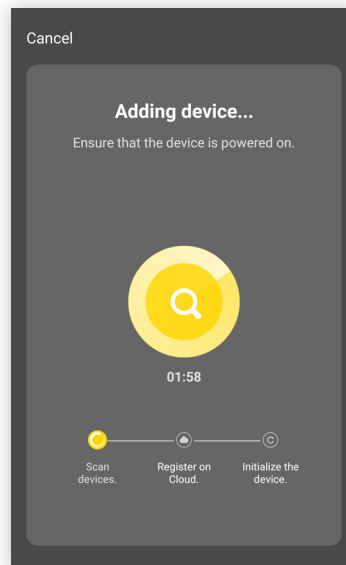

Modo 2 (Non valido per telecamera a batteria (46240.032A) - Aggiunta tramite Modalità EZ:

lo smartphone trasmetterà i parametri di associazione alla rete la stessa a cui è connesso (è necessario che lo smartphone sia connesso ad una rete Wi-Fi a 2.4GHz).

a - Clicca "Aggiungi dispositivo ① → Selezionare modello ② → Selezionare modalità (Modalità EZ), proseguire secondo indicazioni a schermo ③".

Mode 2 (Not applicable to battery cameras (46240.032A) - Addition via EZ Mode:

the smartphone will transmit the association parameters with the network to which it is itself connected (the smartphone must be connected to a 2.4GHz Wi-Fi network).

a - Click on "Add device ① → Select model ② → Select mode (EZ mode), continue by following the instructions on the screen ③".

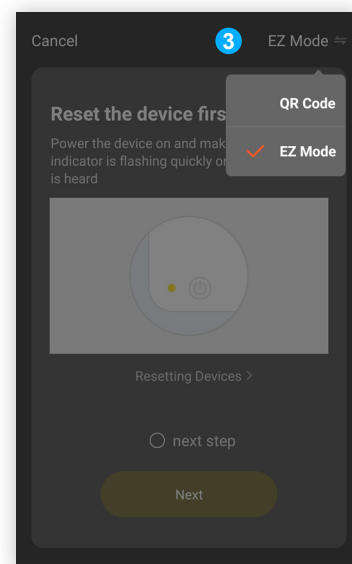
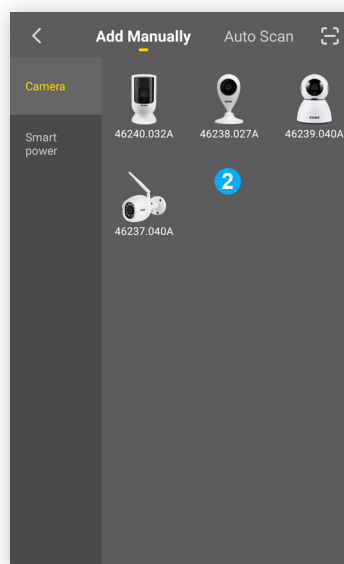
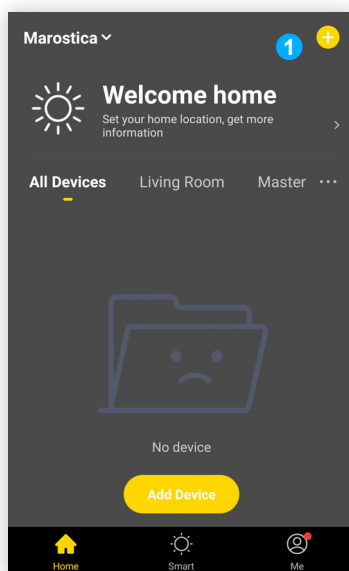

Telecamere Wi-Fi

b- Dopo aver verificato che la spia del dispositivo lampeggi **rapidamente**, abilitare "Passo successivo" ④ → Inserisci la password Wi-Fi ⑤ → proseguire con "Avanti" ⑥".

b- After checking whether the indicator light on the device is flashing **quickly**, enable "Next step" ④ → Enter the Wi-Fi password ⑤ → continue with "Next" ⑥".

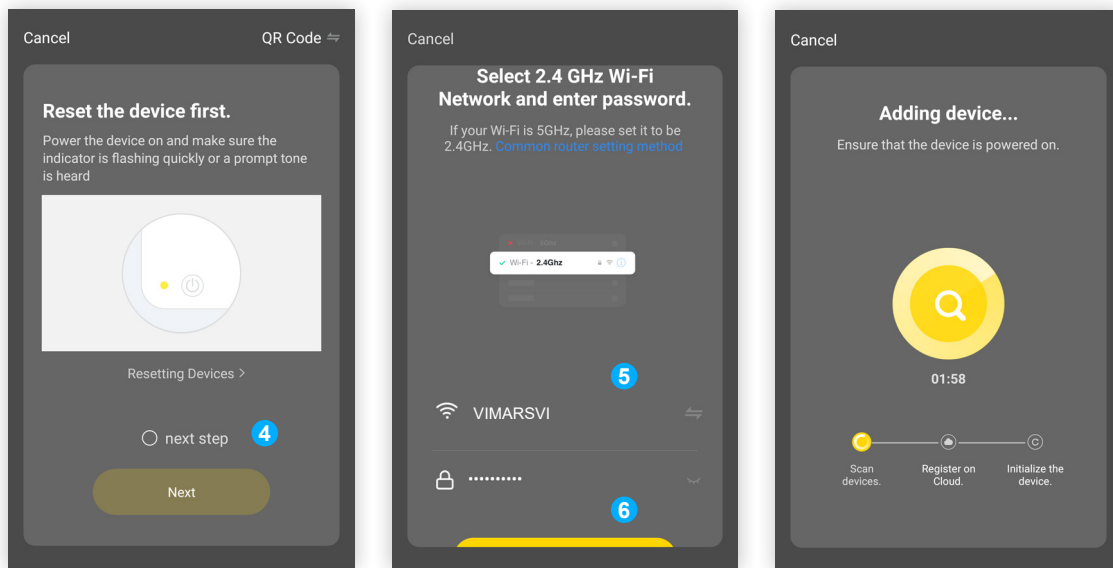

La spia del dispositivo continuerà a lampeggiare rapidamente. Attendere il completamento della connessione, dopo pochi secondi il dispositivo verrà aggiunto con successo e emetterà un feedback parlato "Online". Fare clic sull'icona della telecamera in lista per visualizzare in anteprima le funzioni disponibili.

The indicator light on the device will continue to flash quickly. Wait for connection to be completed, after a few seconds the device will be successfully added and emit the spoken feedback "Online". Click on the camera icon in the list to see a preview of the functions available.

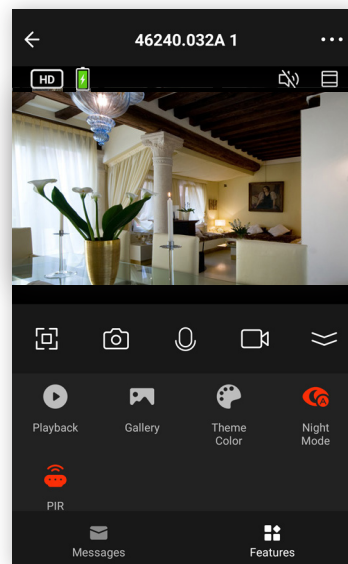
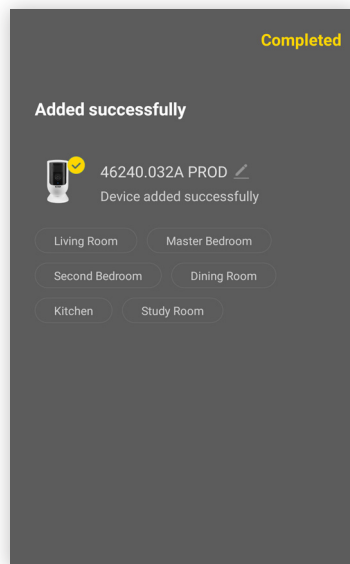

NOTA: le funzioni disponibili possono variare in base al tipo di telecamera acquistata

N.B.: the functions available may vary depending on the type of camera purchased

Telecamere Wi-Fi

2 - Formattazione scheda Micro SD

Per la telecamera sono disponibili le funzioni di registrazione su scheda Micro SD.

Nel caso di telecamere con scheda estraibile, il dispositivo supporta una scheda SD in Classe 10 o superiore. Per garantire la compatibilità della scheda con la telecamera, si consiglia di formattare in anticipo la scheda sul computer in formato FAT32, quindi formattarla nuovamente dopo averla inserita nella telecamera.

Formattare la scheda come di seguito indicato:

a - accedere all'interfaccia principale dell'app, fare clic sull'icona della telecamera per accedere all'interfaccia di live view.

b - Fare clic in alto a destra "...", per accedere a più impostazioni, scorrere verso il basso e fare clic su **"Impostazioni della scheda di memoria → Formattazione della memory card → Conferma"** per formattare la scheda. Vedere di seguito.

2 - Micro SD card formatting

Recording functions onto the Micro SD card are available for the camera. In the case of cameras with an extractable card, the device supports an SD card in Class 10 or above. To guarantee compatibility of the card with the camera, we recommend you format the card in advance on a computer in FAT32 format, then re-format it again once it has been inserted in the camera.

Format the card as follows:

a - access the main App interface, click on the camera icon to access the live view interface.

b - Click at the top right "...", to access more settings, scroll down and click on **"Memory card settings → Formatting the memory card → Confirm"** to format the card. See below.

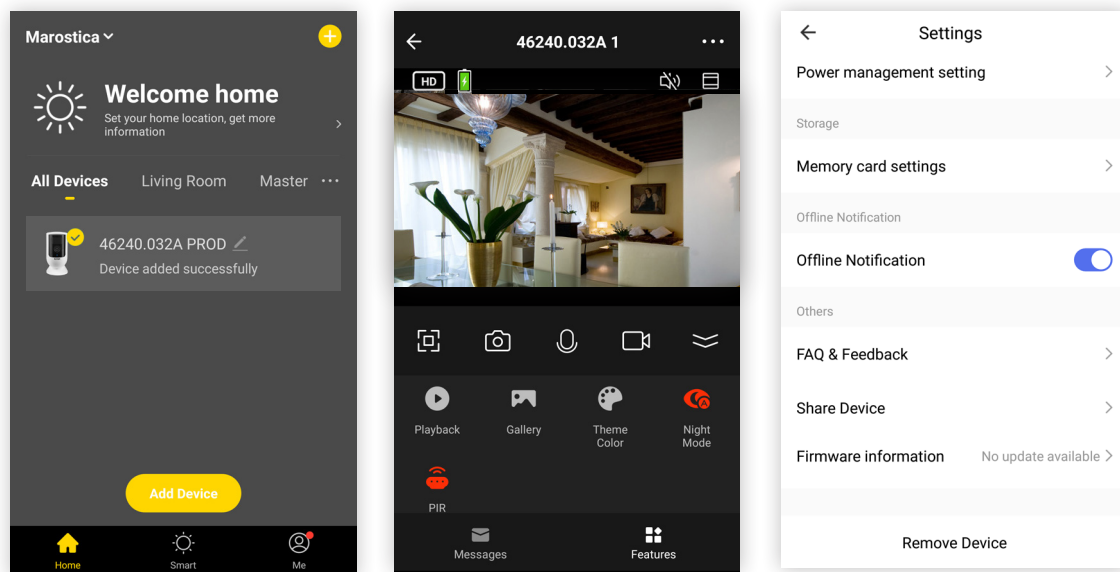

Telecamere Wi-Fi

3 - Rilevazione movimento

Quando viene rilevato un movimento, un messaggio di allarme con snapshot verrà inviato sullo smartphone, segnalato da una notifica.

a- Impostazione Rilevamento di Movimento: fare clic sulla parte superiore destra "...", per accedere a più impostazioni.

b- Fare clic su "**Notifiche di rilevamento**", attivarlo e impostare il livello di sensibilità. Oppure, nel caso del modello 46240.032A, attivare il sensore PIR, modificare la sensibilità di rilevamento e per ridurre i falsi allarmi, attivare la funzione di Rilevamento persona.

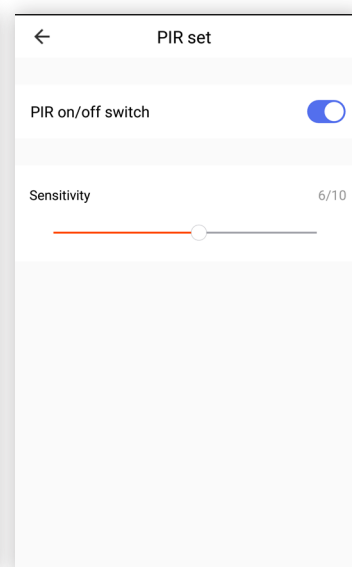
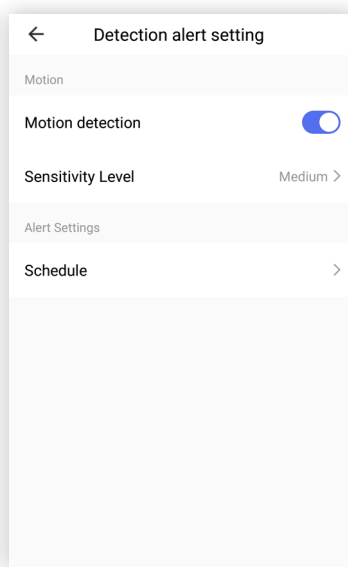
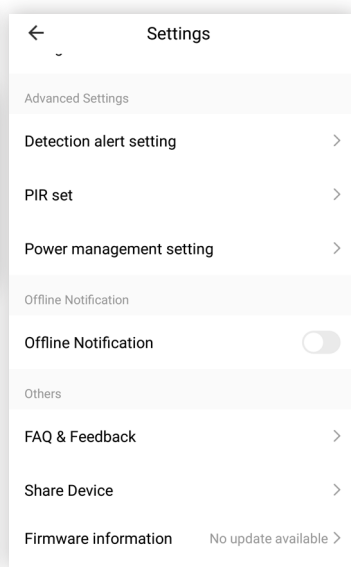
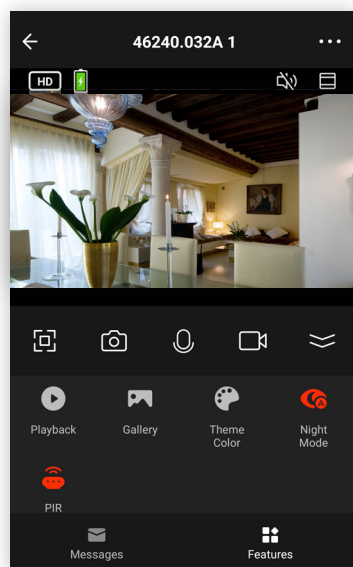

3 - Motion detection

When motion is detected, an alarm message with a snapshot will be sent to your smartphone, signalled by a notification.

a- Detection Alert Setting: click on the top right "...", to access more settings.

b- Click on "**Motion detection**", activate it and set the sensitivity level. Otherwise, in the case of model 46240.032A, activate the PIR sensor, modify the detection sensitivity and to minimise false alarms, activate the Person detection.

c- Visualizzazione dei messaggi con immagine istantanea: selezionare "**Account** → **Centro Messaggi**".

c- Displaying messages with instant image: select "**Account** → **Message Center**".

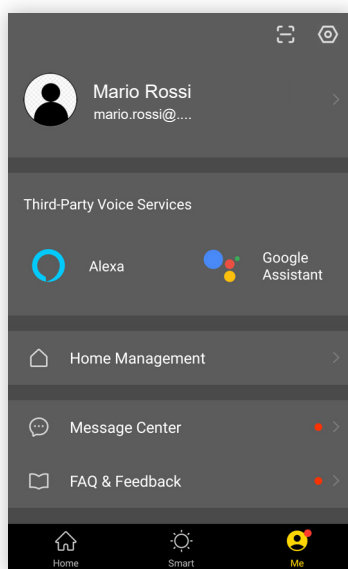

Nota: se la telecamera viene installata in uno spazio piccolo (esempio una cameretta), selezionare un livello di sensibilità più basso o medio. Per ambienti con ampio spazio (esempio un salone), al fine di migliorare la sensibilità dell'allarme, si consiglia di selezionare un livello più alto. Se si desidera che lo smartphone riceva i messaggi di avviso è necessario consentire all'App **Vimar View Product** tutte le autorizzazioni nell'interfaccia notifiche applicazioni presente nel proprio smartphone.

N.B.: if the camera is installed in a small space (for instance a child's bedroom), select a lower or medium sensitivity level. For larger settings (such as a living room), in order to improve the alarm sensitivity, we recommend you select a higher level.

If you want your smartphone to receive warning messages, you need to grant the **Vimar View Product** App all the authorisations in the application notifications interface on your smartphone.

Telecamere Wi-Fi

4 - Riproduzione

a - Accedere all'interfaccia live view, fare clic sull'icona di **Riproduzione** per accedere all'interfaccia di riproduzione.

b - Fare clic sulla data per selezionare il video che si desidera riprodurre, quindi trascinare la barra temporale per selezionare l'orario desiderato. Il video verrà riprodotto automaticamente, per fermare la riproduzione premere Pausa / Riprodurre.

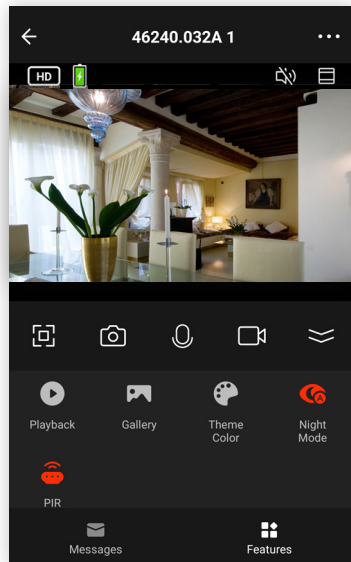

4 - Playback

a - Access the live view interface, click on the **Playback** icon to access the playback interface.

b - Click on the date to select the video you wish to watch, then drag the time bar to select the desired time. The video will be played back automatically; to stop it press Pause / Play.

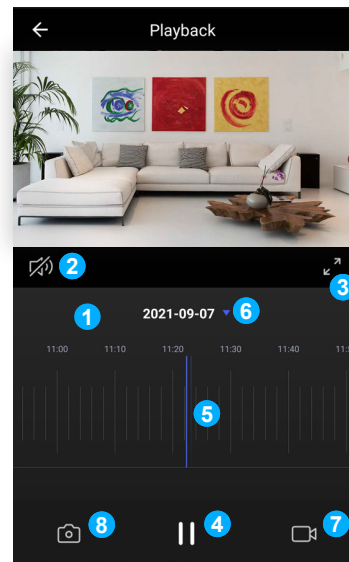

Descrizione delle funzioni

- ① **Data e Ora Riproduzione:** la data e l'ora della registrazione video da riprodurre.
- ② **Opzione Suono On / Off:** Attivare / Disattivare il suono.
- ③ **Pulsante Schermo Intero:** premere per visualizzare a schermo intero.
- ④ **Pulsante Riproduci / Pausa:** avviare o mettere in pausa il video in riproduzione.
- ⑤ **Orario:** è possibile trascinare l'orario sull'ora esatta per vedere le relative registrazioni video.
- ⑥ **Data:** selezionare la data per la riproduzione.
- ⑦ **Registrazione:** fare clic per avviare manualmente la registrazione e salvarla sullo smartphone.
- ⑧ **Fotografia:** fare clic per catturare uno snapshot, l'immagine verrà salvata sullo smartphone, come indicato nel punto 7.9.

NOTA: le funzioni disponibili possono variare in base al tipo di telecamera acquistata.

Function description

- ① **Recording Date and Time:** the date and time of the video recording to play back.
- ② **Sound ON / OFF Option:** Activate / Deactivate the sound.
- ③ **Full Screen Push button:** press to view on full screen.
- ④ **Play / Pause Push button:** start or pause the video being played back.
- ⑤ **Time:** you can drag the time to the exact time to watch the related video recordings.
- ⑥ **Date:** select the date of the recording.
- ⑦ **Recording:** click to start recording manually and save it to your smartphone.
- ⑧ **Photo:** click to take a snapshot, the image will be saved to your smartphone, as specified in point 7.9.

NOTE: the available functions may vary depending on the type of camera purchased.

Telecamere Wi-Fi

5 - Condivisione dispositivi

Una telecamera inizialmente verrà aggiunta ad un solo account amministratore, che potrà successivamente condividere i propri dispositivi anche con altri account. La condivisione prevede un numero illimitato di volte.

Nota: questa funzione è particolarmente utile nel caso più di un utente voglia collegarsi alla telecamera, in simultanea, per esempio i membri di una stessa famiglia.

a- Dall'interfaccia di live view, cliccare in alto a destra per accedere alle impostazioni, scorrere verso il basso e fare clic su "**Condivisione Dei Dispositivi**", poi fare clic su "**Aggiungere Condivisione**" per selezionare la regione e immettere l'account (l'account deve essere registrato con successo tramite app **Vimar View Product**) con il quale si desidera condividere, quindi fare clic su "**Fine**" per confermare, la telecamera verrà così condivisa con altri account.

b- L'account di condivisione riceverà un messaggio sull'app **Vimar View Product**, l'utente dovrà confermare la richiesta di condivisione per visualizzare il live view ed effettuare alcune impostazioni.

5 - Sharing devices

A camera will initially be added to a single administrator account, but the administrator may subsequently share their devices with other accounts too. Sharing envisages an unlimited number of times.

N.B.: this function is particularly useful in the event that more than one user wishes to link up to the camera, simultaneously, for instance different members of the same family.

a- From the live view interface, click at the top right to access the settings, scroll down and click on "**Share Device**", then click on "**Add Sharing**" to select the region and enter the account (the account must be successfully registered via the **Vimar View Product** App) you want to share it with, then click on "**Completed**" to confirm; the camera will therefore be shared with other accounts.

b- The shared account will receive a message on the **Vimar View Product** App; the user will have to confirm this sharing request to see the live view and make certain settings.

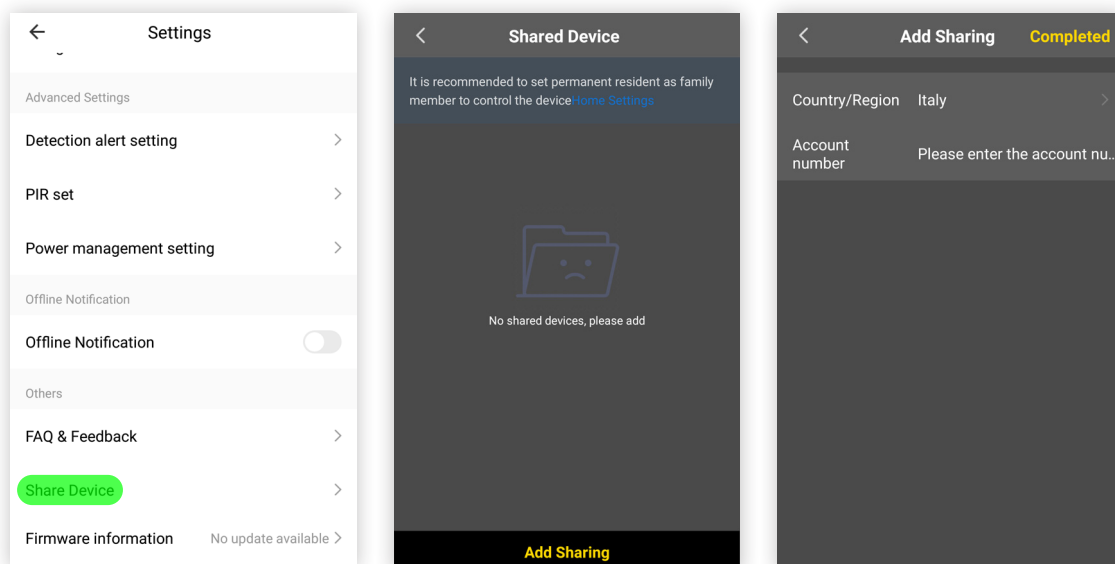

Telecamere Wi-Fi

6 - Interfaccia live view

Da "La mia casa", Fare clic sull'icona della telecamera per accedere all'interfaccia di Live View, vedere di seguito:

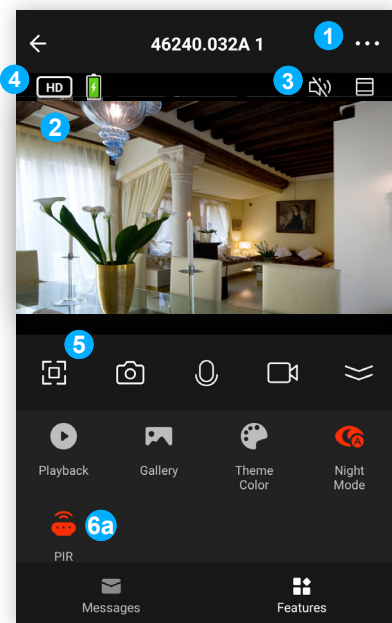

Descrizione delle funzioni

- ① **Impostazione:** accedere a più impostazioni (simbolo "... " in alto a destra).
- ② **Data e Ora:** data e l'ora dell'immagine live.
- ③ **Opzione Audio On / Off:** Attivare / Disattivare audio.
- ④ **Opzione SD / HD:** cambiare tra le risoluzioni SD (bassa definizione) / HD (alta definizione).
- ⑤ **Pulsante Schermo Intero:** premere per accedere alla visualizzazione a schermo intero.
- ⑥a **Attivazione rilevamento/PIR:** Attivare / Disattivare l'allarme di rilevamento del movimento e impostare la sensibilità tra le opzioni disponibili.
 - Fare clic sull'icona per accedere alle impostazioni di rilevamento del movimento.
 - Attivare e impostare il livello di sensibilità tra le opzioni disponibili.
- ⑥b **Rilevamento movimento:** attivare per abilitare la funzione di "Rilevamento movimento" sul motion.

6 - Live view interface

From "La mia casa", click on the camera icon to access the Live View interface. See as follows:

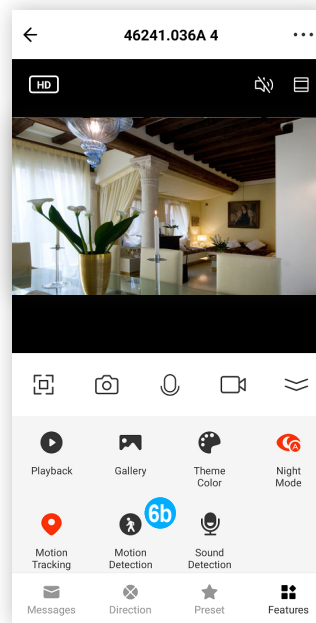

Function description

- ① **Setting:** access more settings ("..." symbol at the top right).
- ② **Date and Time:** date and time of the live image.
- ③ **Audio ON / OFF Option:** Activate / Deactivate audio.
- ④ **SD / HD option:** change between the SD (low definition) / HD (high definition) resolution.
- ⑤ **Full Screen Push button:** press to access the view on full screen.
- ⑥a **Detection activation/PIR:** Activate / Deactivate the motion detection alarm and set the sensitivity among the options available.
 - Click on the icon to access the motion detection settings.
 - Activate and set the sensitivity level among the options available.
- ⑥b **Motion Detection:** Activate to enable the "Motion Detection" function on motion.

Telecamere Wi-Fi

7 Modalità privata:

Consente di disabilitare il video della telecamera, in questo modo non sarà possibile vedere e registrare immagini durante tutto il periodo di attivazione della funzione, anche per i familiari con cui è stata condivisa la telecamera.

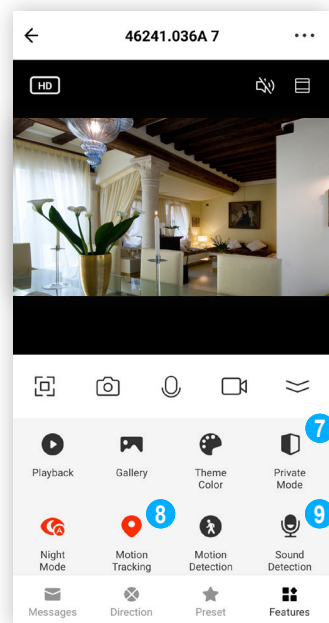

7 Private mode:

It allows you to disable the video of the camera, in this way it will not be possible to see and record images during the entire period of activation of the function, even for family members with whom the camera was shared.

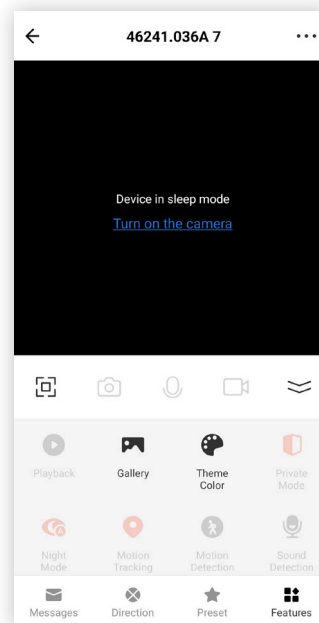

8 Tracciamento:

Abilita la funzione di inseguimento di un soggetto in movimento davanti alla telecamera. La telecamera inseguirà una eventuale persona che passeggia ad una distanza massima di 10m.

Attenzione: la funzione Tracciamento utilizza le proprietà della funzione di motion, per tale motivo è suscettibile a qualsiasi variazione di luce rilevata dal sensore (raggi solari, infrarosso di altre telecamere, controllo ecc.) e può interferire con la funzione di motion stessa dato che utilizza la stessa area di rilevamento.

Si consiglia di abilitare la funzione di motion o Tracciamento singolarmente e non contemporaneamente.

Per configurare l'area, accedere al menu di impostazioni allarmi, attivare la rilevazione movimento e la regione di attività e modificare/spostare l'area, quindi salvare. Di default, l'area comprende l'intera superficie del sensore.

Oggetti o persone che passano troppo vicino alla telecamera e a velocità sostenuta, non possono essere seguiti in maniera adeguata.

9 Rilevamento del suono: attivare per abilitare la funzione di "Rilevamento del suono" dal microfono.

8 Tracking:

Enable the function of tracking a moving subject in front of the camera. The camera will track any person walking at a maximum distance of 10m.

Warning: the Tracking function uses the properties of the motion function, for this reason it is susceptible to any variation of light detected by the sensor (sun rays, infrared from other cameras, backlight, etc.) and can interfere with the motion function itself since uses the same detection area.

It is advisable to enable the motion or hand track function individually and not at the same time.

To configure the area, access the alarm settings menu, activate motion detection and the region of activity and modify / move the area, then save. By default, the area includes the entire surface of the sensor.

Objects or people passing too close to the camera and at high speed cannot be followed adequately.

9 Sound Detection: Turn on to enable the "Sound Detection" function from the microphone.

Telecamere Wi-Fi

10 Preset:

E' possibile salvare in memoria fino a 6 posizioni di visualizzazione della telecamera.

Movimentare la telecamera con i tasti **Direzione** per puntare la telecamera nella direzione desiderata quindi selezionare Nuovo Preset e assegnare un nome al preset, quindi salvarlo.

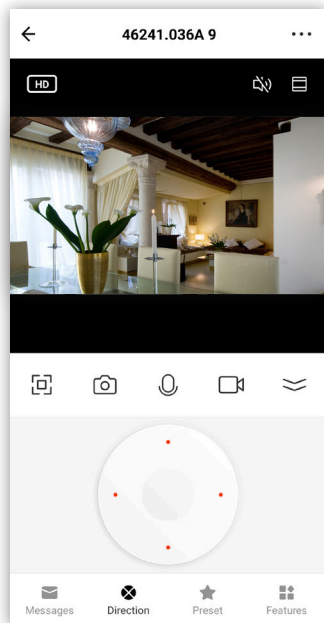

10 Preset:

Up to 6 camera viewing positions can be saved in the memory.

Move the camera with the Direction buttons to point the camera in the desired direction then select New Preset and name the preset, then save it.

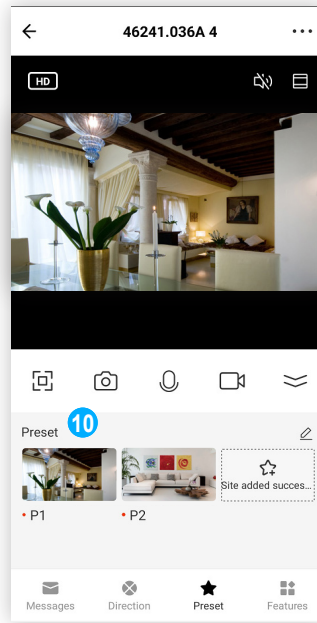

Integrazione

Funzione disponibile per i codici:

- Bullet esterno, 46237.040A;
- PT interno, 46239.040A;
- PT esterno, 46241.036A.

Attivare il tasto Video switch per abilitare la visione dello streaming video su altri dispositivi come ad esempio nel kit TVCC (cod. 46KIT.036C), nei kit videocitofoni IP over 2-Wire (cod. K40980 e K40981 - per un corretto funzionamento, sarà necessario selezionare il flusso secondario o sub stream, nel menu di configurazione dei kit.) o NVR/XVR.

Integration

Function available for codes:

- External Bullet, 46237.040A;
- internal PT, 46239.040A;
- external PT, 46241.036A.

Activate the Video switch key to enable viewing of video streaming on other devices such as in the CCTV kit (code 46KIT.036C), in the IP over 2-Wire video door phone kits (codes K40980 and K40981 - for correct operation, it will be necessary to select the secondary stream or sub stream, in the kit configuration menu.) or NVR/XVR.

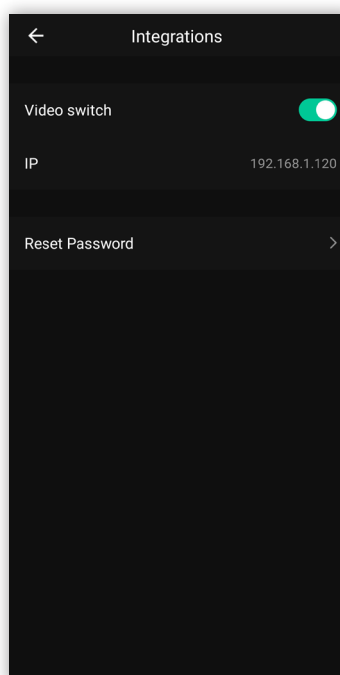
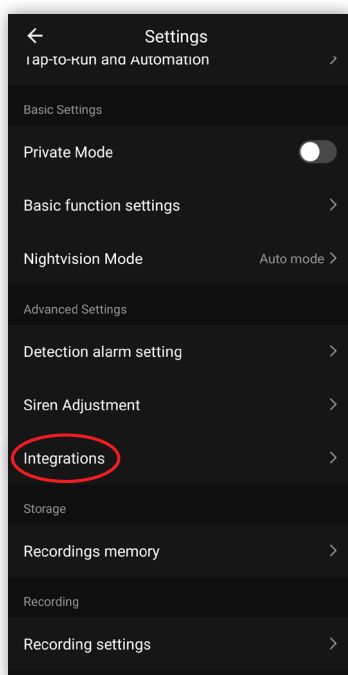

Telecamere Wi-Fi

Questa funzione mette inoltre a disposizione la seguente:

Stringa RTSP

Per integrazione verso altri sistemi utilizzare l'indirizzo IP visualizzato in APP.

I sistemi che riceveranno il video dovranno impostare la ricezione dello streaming secondo la seguente stringa:

`rtsp://admin:password@IP ADDRESS:8554/Streaming/Channels/101` (utilizzare 102 per streaming secondario)

Sostituire i parametri in rosso con i propri dati.

Utente di default = admin (massimo 6 caratteri)

Password di default = admin (massimo 63 caratteri)

Nota: non usare caratteri speciali, per esempio "\ " o spazio.

Attenzione, se non viene fissato un indirizzo specifico riservato alla telecamera, al riavvio il router di casa potrebbe cambiare l'indirizzo IP della telecamera che perderebbe la connessione verso i sistemi dove era stata configurata.

Verificare nel manuale del proprio router come riservare un indirizzo fisso associandolo al MAC address della telecamera.

This feature also provides the following:

RTSP string

For integration with other systems use the IP address displayed in the APP.

The systems that will receive the video will have to set the reception of the streaming according to the following string:

`rtsp://admin:password@IP ADDRESS:8554/Streaming/Channels/101` (use 102 for secondary streaming)

Replace the red parameters with your own data.

Default user = admin (maximum 6 characters)

Default Password = admin (maximum 63 characters)

Note: Do not use special characters, such as "\ " or space.

Attention, if a specific address reserved for the camera is not set, when restarting the home router could change the IP address of the camera which would lose the connection to the systems where it was configured.

Check in the manual of your router how to reserve a fixed address by associating it with the MAC address of the camera.

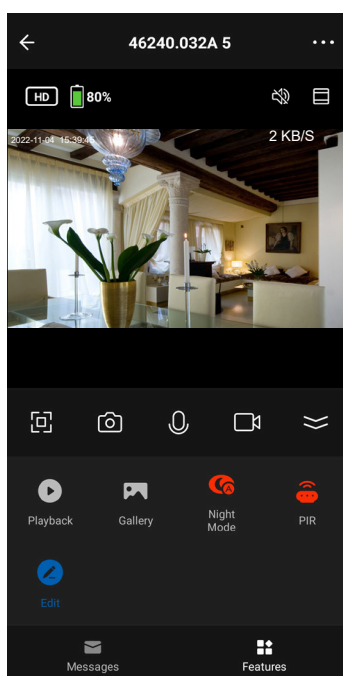

Fotografia

Fare clic per catturare uno snapshot, l'immagine verrà salvata nella memoria dello smartphone.



Parlare

Premere per parlare tramite lo smartphone e la telecamera.



Registrazione

Fare clic per Avviare / Interrompere manualmente una registrazione. La registrazione video verrà salvata nella memoria dello smartphone.

Nota: le registrazioni nella memoria dello smartphone potrebbero non essere subito disponibili, se non compaiono subito riprovare dopo alcuni secondi, l'elaborazione da parte dello smartphone non è ancora completata.

Nota: le funzioni disponibili possono variare in base al tipo di telecamera acquistata.



Photo

Click to take a snapshot, the image will be saved to the smartphone memory.



Talk

Press to talk via the smartphone and the camera.



Record

Click to Start / Stop a recording manually. The video recording will be saved to the smartphone memory.

N.B.: the recordings in the smartphone memory may not be immediately available; if the don't appear straight away, try again after a few seconds, as this means the smartphone processing is not complete yet.

Note: the available functions may vary depending on the type of camera purchased.

Telecamere Wi-Fi

7 - Schermata smart

Nella schermata Smart è possibile configurare scenario e automazione, che permettono di eseguire azioni sui dispositivi a seconda di determinate condizioni ed in determinati intervalli di tempo senza richiedere l'intervento umano. Fare clic sul menu in basso al centro su "Smart" per accedere e proseguire alla creazione di uno scenario o automazione:

- **Scenario:** consiste nell'eseguire una o più azioni attivabili ad un determinato comando;
- **Automazione:** consiste in una o più operazioni eseguibili in modalità automatica a determinate condizioni:
 - una o più condizioni, scatena una o più azioni;
 - quando tutte oppure almeno una delle condizioni sono soddisfatte.

Note: scenari e Automazioni, possono a loro volta eseguire azioni attivabili da Scenari e Automazioni.

7 - Smart screen

On the Smart screen, you can configure a scenario (Tap-to-Run) and an automation, which are used to perform actions on the devices according to specific conditions and in certain time frames without requiring human intervention. On the central menu at the bottom click on "Smart" to access and continue creating a scenario (Tap-to-Run) or automation:

- **Scenario (Tap-to-Run):** consists in performing one or more actions which can be activated by a specific control;
- **Automation:** consists in one or more operations that can be carried out automatically under certain conditions:
 - one or more conditions, triggers one or more actions;
 - when all or at least one of the conditions are met.

N.B.: scenarios (Tap-to-Run) and Automations can in turn be activated by Tap-to-Run and Automations.

- ① Seleziona scenario.
- ② Seleziona automazione.
- ③ Aggiungi scenario o automazione.

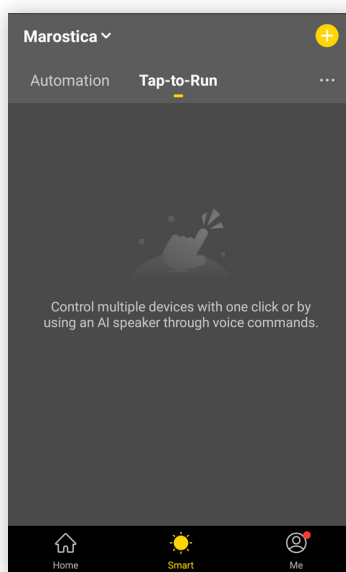

- ① Select scenario (Tap-to-Run).
- ② Select automation.
- ③ Add scenario (Tap-to-Run) or automation.

8 - Scenario

Schermata di impostazione scenario:

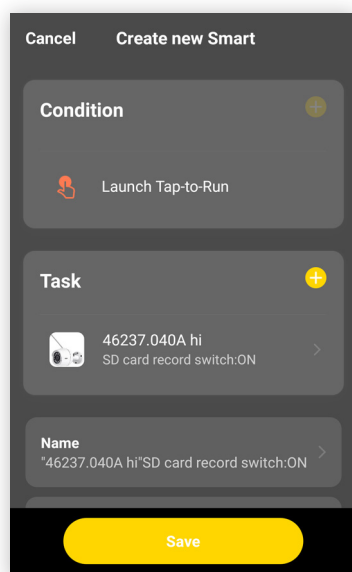

- **Rinomina scenario:** è possibile modificare il nome dello scenario e dello sfondo per facile riconoscimento.
- **Aggiungi un'azione da eseguire:** consente di impostare l'azione da svolgere.

8 - Scenario (Tap-to-Run)

Scenario (Tap-to-Run) setting screen:

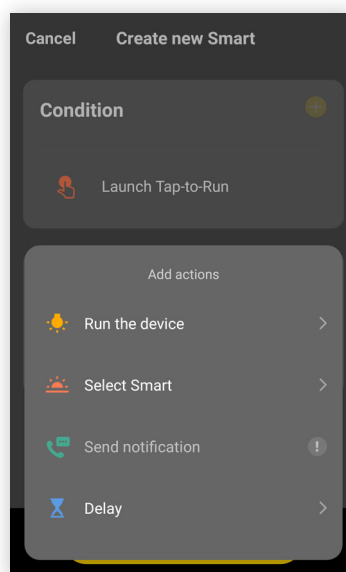

- **Rename scenario (Tap-to-Run):** the name of the scenario (Tap-to-Run) and of the background can be modified for easy recognition.
- **Add actions:** used to set the action to be carried out.

Telecamere Wi-Fi

9 - Automazione

Schermata di impostazione automazione:

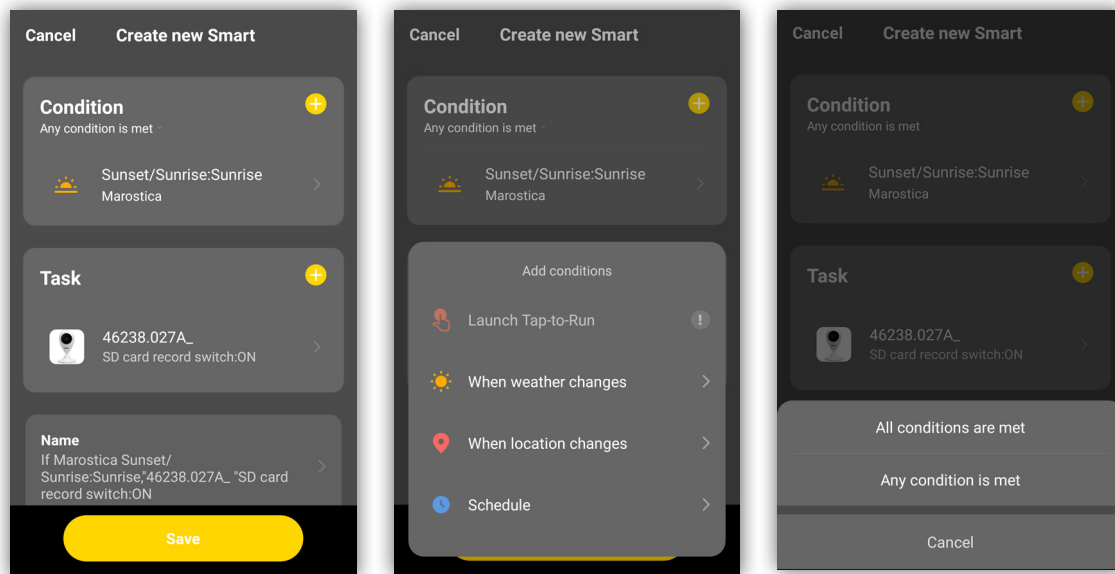

9 - Automation

Automation setting screen:

- **Rinomina Automazione:** è possibile modificare il nome dell'automazione e dello sfondo per facile riconoscimento.
- selezionare una condizione tra le opzioni in lista temperatura, umidità, ecc...
- selezionare il tipo di condizione fra le due opzioni, quando vengono soddisfatte solo una o tutte le condizioni impostate.
- Impostare le azioni da eseguire selezionando tra le opzioni in lista.
- Impostare il tempo di validità dell'automazione creata, orari e giorni.

Note: le condizioni (o trigger) che possono scatenare un automatismo sono:

- Qualsiasi notifica da un sensore, un rilevatore o una telecamera.
- Qualsiasi stato di un dispositivo impostato manualmente o automaticamente.
- Una specifica ora del giorno (può essere ripetuta in giorni selezionati).
- L'alba o il tramonto (che varierà a seconda della località).
- Condizioni meteorologiche come temperatura, umidità e meteo (in base alla località impostata).

Le azioni (o action) che è possibile effettuare in seguito ad una determinata condizione sono:

- Attivazione di una scena.
- Una diversa automazione (per abilitare o disabilitare un'automazione esistente).
- Attivazione / disattivazione di un dispositivo impostato.
- Impostazione di un dispositivo in una determinata modalità.
- L'invio di una notifica.

Esempio creazione automazione - impostiamo la registrazione solo tra alba e tramonto:

Fare clic su **Alba/tramonto** → **Alba** → impostare la città di riferimento → eseguire le azioni seguenti → **Dispositivo** → selezionare la telecamera → **Registrazione su scheda SD** → **On** → **Salvare** → rinominare scenario in Alba. L'automazione è stata creata e attiva, alla prima alba successiva la telecamera inizierà a registrare, ora impostiamo lo stop di registrazione al tramonto:

Fare clic su **Alba/tramonto** → **Tramonto** → impostare la città di riferimento → eseguire le azioni seguenti → **Dispositivo** → selezionare la telecamera → **Registrazione su scheda SD** → **Off** → **Salvare** → Rinominare scenario in Tramonto.

Cliccare su "☰" per accedere alla schermata di modifica, spostare o rimuovere scene e automazioni correnti.

- **Rename Automation:** the name of the automation and of the background can be modified for easy recognition.
- select a condition among the options listed, when weather changes, when location changes, etc...
- select the type of condition among the two options, when only or all the conditions set are met.
- Set the actions to be carried out by selecting the options listed.
- Set the validity time of the automation created, times and days.

Notes: the conditions (or triggers) which can trigger an automation are:

- Any notification from a sensor, a detector or a camera.
- Any state of a device set manually or automatically.
- A specific time of day (can be repeated on selected days).
- Sunrise or sunset (which varies depending on the location).
- Weather conditions, such as the temperature, humidity and weather (depending on the location set).

The actions that can be carried out following a specific condition are:

- Activation of a scene.
- A different automation (to enable or disable an existing automation).
- Activation / deactivation of a device set.
- Setting a device in a specific mode.
- Sending a notification.

Automation creation example - let's set recording only between sunrise and sunset:

Click on **Sunrise/Sunset** → **Sunrise** → set the reference town → perform the following actions → **Device** → select the camera → **SD card record** → **ON** → **Save** → rename the scenario to Sunrise. The automation has been created and activated; at the first subsequent sunrise, the camera

will start recording; let's now set stop recording at sunset:

Click on **Sunrise/Sunset** → **Sunset** → set the reference town → perform the following actions → **Device** → select the camera → **SD card record** → **OFF** → **Save** → rename the scenario to Sunset.

Click on "☰" to access the modification screen, move or remove current automations and scenes.

Telecamere Wi-Fi

10 - Altre Interfacce di impostazione

Fare clic sul menu in alto a destra "...", per accedere e impostare, vedere sotto (il menu può variare in base al modello della telecamera acquistata):

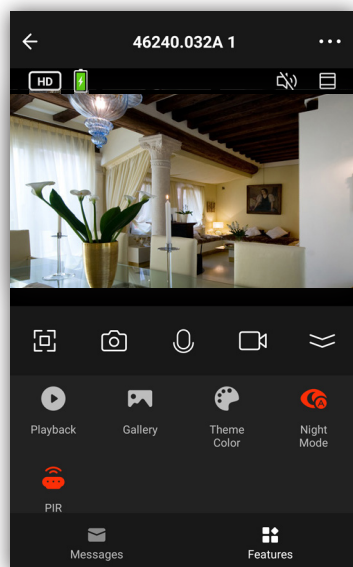

- **Modificare Nome Del Dispositivo:** consente di rinominare e modificare il nome del dispositivo.
- **Condivisioni Dispositivi:** Condividere i dispositivi con i Familiari / Amici, vedere il punto 6.
- **Info. Dispositivo:** proprietario, ID virtuale, Indirizzo IP, Fuso orario dispositivo, Potenza del segnale Wi-Fi.
- **Set di funzionalità di base:** Accensione / Spegnimento della spia; rotazione video; Attivazione / Disattivazione della sovraimpressione del tempo, modalità audio.
- **Notifiche Rilevamento Movimento:** Attivare / Disattivare l'allarme di rilevamento movimento e impostare la sensibilità, vedere punto 4.
- **Impostazioni Scheda SD:** permette di visualizzare le informazioni della scheda SD e formattare la scheda, vedere punto 3.
- **Faq e feedback:** Scrivere i feedback per questo prodotto.
- **Firmware:** controllare l'aggiornamento del firmware.
- **Rimozione di un Dispositivo:** Rimuovere l'associazione della telecamera da questa APP.

NOTA: le funzioni disponibili possono variare in base al tipo di telecamera acquistata.

La telecamera è anche compatibile con l'applicazione, Smart Life .

In caso di problematiche consultare la sezione "Domande e Risposte" disponibile nella scheda prodotto sul sito: <https://faidate.vimar.com/it/it>

10 - Other setting interfaces

Click on the top right menu "...", to access and set, see below (the menu may vary according to the model of the camera purchased):

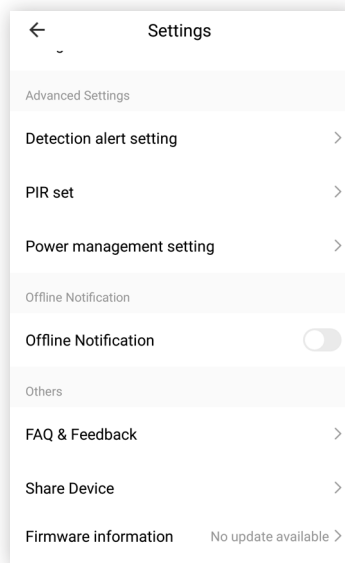

- **Modify Name of Device:** used to rename and modify the name of the device.
- **Share Device:** Share devices with Family / Friends, see section 6.
- **Device Info.:** owner, virtual ID, IP address, device time zone, Wi-Fi signal power.
- **Basic functions set:** Indicator light ON / OFF; video rotation; Activation / Deactivation of time overprinting, audio mode.
- **Motion Detection Notifications:** Activate / Deactivate the motion detection alarm and set the sensitivity, see section 4.
- **SD Card Setting:** used to view the information about the SD card and format it, see section 3.
- **Faq and feedback:** Write feedback about this product.
- **Firmware:** check the firmware is up to date.
- **Removing a Device:** Remove the association of the camera from this App.

NOTE: the available functions may vary depending on the type of camera purchased.

The camera is also compatible with the Smart Life application .

In the event of problems, consult the "FAQs" section available on the product data sheet on the website: <https://faidate.vimar.com/it/it>

Telecamere Wi-Fi

11 - FAQ

11.1 - Aggiungere un dispositivo

- Come connettersi alla telecamera

Per poter accedere all'applicazione la prima volta, sarà necessario aver effettuato il login con l'utente amministratore opportunamente creato e registrato in fase di avvio.

Per effettuare il login, seguire le indicazioni riportate sulla pagina di avvio dell'APP.

- Aggiunta della telecamera

- 1- Alimentare e accendere la telecamera.
- 2- Avviare l'APP sul telefono e fare clic su "+" nella parte superiore destra della home page per aggiungere la telecamera.
- 3- Impostare la telecamera nello stato di configurazione e accesso alla rete Wi-Fi.

Il led indicatore Wi-Fi lampeggia velocemente (2 lampeggi al secondo)

- Come impostare la telecamera nello stato di configurazione

Nel caso in cui l'indicatore non lampeggiasse, la telecamera è dotata di pulsante di ripristino, premere il pulsante di ripristino per riavviare la telecamera (circa 5 s) e abilitare lo stato di configurazione iniziale.

- Connessione alla propria rete Wi-Fi

- 1- Abilitare la connessione Wi-Fi del telefono e selezionare la rete Wi-Fi del proprio router con connessione a Internet.
- 2- Quando verrà richiesta dall'app, inserire la password Wi-Fi del router, fare clic su "OK" per accedere al processo di configurazione della rete.

ATTENZIONE: è supportata solo la connessione alle reti Wi-Fi a 2.4GHz.

Verificare che il proprio router stia distribuendo il servizio Wi-Fi a 2.4GHz e che lo smartphone sia connesso alla stessa rete.

Verrà visualizzata una schermata con lo stato delle fasi di configurazione. Attendere alcuni secondi per il completamento e verificare l'esito positivo sull'APP.

- Come risolvere i problemi di rete se l'aggiunta della telecamera non è riuscita

- 1- Assicurarsi che la telecamera sia alimentata e accesa.
- 2- Assicurarsi che la telecamera si trovi nello stato di configurazione di rete Wi-Fi.
- 3- Assicurarsi che la telecamera, lo smartphone e il router siano vicini l'uno all'altro.
- 4- Assicurarsi che il router e lo smartphone siano connessi tramite Wi-Fi.
- 5- Assicurarsi che la password inserita per il Wi-Fi del router sia corretta.
- 6- Assicurarsi di aggiungere la telecamera utilizzando la banda di frequenza Wi-Fi 2.4GHz, il Wi-Fi deve essere acceso e non deve essere impostato sullo stato nascosto.
- 7- Assicurarsi che la modalità di crittografia dell'impostazione wireless del proprio router sia impostata su tipo WPA2-PSK, il tipo di autenticazione impostato su AES o entrambi impostati sulla modalità automatica. La modalità wireless non può essere 802.11n only.
- 8- Assicurarsi che il nome del Wi-Fi del router (SSID) non sia composto da caratteri speciali.
- 9- Se il numero di dispositivi a cui è stato permesso l'accesso alla rete Wi-Fi ha raggiunto il limite massimo consentito dal router, si può provare a disabilitare la funzione Wi-Fi di qualche dispositivo per liberare spazio nel canale Wi-Fi.
- 10- Se nel router è abilitata la funzione di filtraggio degli indirizzi MAC wireless, provare a spostare la telecamera fuori dall'elenco di filtraggio MAC del router per assicurarsi che il router non blocchi il dispositivo in rete.

- Cosa fare se la telecamera risulta offline

- 1- Verificare che la telecamera sia correttamente alimentata
- 2- Verificare la stabilità della rete in cui si trova la telecamera. Utilizzare per esempio un PC o il cellulare connesso alla stessa rete Wi-Fi e posizionarlo nelle immediate vicinanze della telecamera,

11 - FAQs

11.1 - Add a device

- How to link up to the camera

In order to access the application for the first time, you will need to log in with the administrator username created specifically and registered during start-up.

To log in, follow the instructions provided on the App start-up page.

- Adding a camera

- 1- Power on and turn on the camera.
- 2- Start the App on your phone and click on "+" at the top right of the home page to add the camera.
- 3- Set the camera in configuration mode and access the Wi-Fi network.

The Wi-Fi indicator LED flashes quickly (2 flashes per second)

- How to set the camera to configuration state

If the indicator does not flash, the camera has a reset push button; press the reset push button to restart the camera (approx. 5 s) and enable the initial configuration state.

- Own Wi-Fi network connection

- 1- Enable the Wi-Fi connection on the phone and select the Wi-Fi network of your own router with Internet connection.
- 2- When prompted by the App, enter the Wi-Fi password of the router, click on "OK" to access the network configuration process.

CAUTION: connection to 2.4Ghz Wi-Fi networks only is supported.

Check that your router is distributing the Wi-Fi service at 2.4GHz and that the smartphone is connected to the same network.

The screen displayed shows the state of the configuration phases. Wait a few seconds for completion and check the positive outcome on the App.

- How to solve network problems if the camera addition was unsuccessful

- 1- Make sure the camera is powered and turned on.
- 2- Make sure the camera is in the Wi-Fi network configuration state.
- 3- Make sure the camera, the smartphone and the router are close together.
- 4- Make sure the router and the smartphone are connected via Wi-Fi.
- 5- Make sure the password entered for the Wi-Fi of the router is correct.
- 6- Make sure you are adding a camera using the Wi-Fi 2.4GHz frequency bandwidth, the Wi-Fi must be turned on and must not be set to hidden state.
- 7- Make sure your router's wireless setting encryption mode is set to WPA2-PSK, the type of authentication set to AES or both set to automatic mode. The wireless mode cannot be 802.11n only.
- 8- Make sure the name of the router Wi-Fi (SSID) does not comprise any special characters.
- 9- If the number of devices granted access to the Wi-Fi network has reached the maximum limit permitted by the router, you can try to disable the Wi-Fi function of a device to free up space in the Wi-Fi channel.
- 10- If the MAC wireless address filtering function is enabled in the router, try to move the camera outside the list of MAC filtering of the router to make sure the router does not block the device in the network.

- What to do if the camera is offline

- 1- Make sure the camera is powered correctly
- 2- Check the stability of the network the camera is in. Use for instance a PC or your mobile phone connected to the same Wi-Fi network and place it in the immediate vicinity of the camera, then try to access a website page;
- 3- Check that the domestic Wi-Fi network has not been modified, for instance the Wi-Fi name (SSID), the password, etc. If this is the case, reset the camera and add it again using the adding method described above. To remove the camera from the App, following the device removal method set out below:

Telecamere Wi-Fi

quindi provare ad accedere ad una pagina web internet;

- 3- Verificare che la rete Wi-Fi domestica non abbia subito modifiche, per esempio il nome Wi-Fi (SSID), la password, ecc. In tal caso, reimpostare la telecamera e aggiungerla di nuovo con il metodo di aggiunta descritto in precedenza.

Per rimuovere dall'APP la telecamera, seguire il seguente metodo di rimozione del dispositivo:

- Aprire l'app Vimar View Product per accedere alla pagina di controllo live della telecamera, fare clic su simbolo "..." nell'angolo in alto a destra per accedere alla pagina "Configurazioni", quindi fare clic su "Rimuovi dispositivo" nella parte inferiore della pagina.
- 4- Provare a riavviare il router, attendere qualche minuto e verificare nuovamente lo stato della telecamera.

- Cosa fare se non viene rilevata la sd card

Si prega di formattare la SD card seguendo questi passaggi:

- 1) estrarre la card dalla telecamera e inserirla in un PC
- 2) formattare la SD card selezionando il File System FAT32 ed eseguendo la modalità lunga (togliere la spunta a "Formattazione veloce").

- Cosa fare se non viene accettata la password del Wi-Fi

Nel caso in cui non venga accettata la password, nella modalità di configurazione con QRCode, fare riferimento al numero massimo di caratteri consentiti riportati nella guida rapida disponibile nella scheda prodotto al seguente indirizzo Internet: faidate.vimar.com.

Nota: Se necessario, si prega di ridurre il numero dei caratteri della password del Wi-Fi del proprio router ad un massimo di 24.

- Open the Vimar View Product App to access the live control page of the camera, click on the "..." symbol in the top right corner to access the "Configurations" page then click on "Remove device" at the bottom of the page.

- 4- Try to restart the router, wait a few minutes and check the camera state again.

- What to do if the SD card is not detected

Please format the SD card as follows:

- 1) extract the card from the camera and insert it into a PC
- 2) format the SD card by selecting File System FAT32 and performing the long mode (uncheck "Fast Formatting").

- What to do if the Wi-Fi password is not accepted

If the password is not accepted, in the configuration mode with QRCode, refer to the maximum number of characters allowed shown in the quick guide available in the product sheet at the following Internet address: faidate.vimar.com.

Note: If necessary, please reduce the number of characters in your router's Wi-Fi password to a maximum of 24.

11.2 - Consigli

- Cosa fare se l'APP non riesce a controllare correttamente la telecamera

Se l'APP improvvisamente perde il controllo, a causa di un problema di rete o per il fatto che la telecamera è offline:

- 1- verificare che la telecamera sia correttamente alimentata e accesa
- 2- Mantenere l'APP attiva per almeno 3 minuti e verificare se la telecamera torna online.
- 3- Se la telecamera risultasse ancora offline, posizionare lo smartphone nelle immediate vicinanze della telecamera, quindi connettersi alla stessa rete Wi-Fi e cercare di aprire una pagina Web per verificare lo stato della rete e il corretto funzionamento della connessione ad Internet che deve essere attiva.

- Cosa fare se, dopo che la telecamera è stata correttamente configurata in Internet, si dovesse perdere il controllo remoto quando lo smartphone si allontana e aggancia un'altra rete.

Nel caso in cui si verifichi tale situazione, è possibile che la telecamera e il telefono siano collegati ma non abbiano connessione alla rete internet.

- 1- Posizionare lo smartphone accanto alla telecamera, connettersi quindi allo stesso Wi-Fi della telecamera e cercare di aprire una pagina Web verificando che il Wi-Fi permetta la connessione ad Internet.
- 2- Se non si riesce ad accedere a Internet, si consiglia di riavviare il router.

11.2 - Advice

- What to do if the App is unable to control the camera correctly

If the App suddenly loses control, due to a network problem or because the camera is offline:

- 1- make sure the camera is powered and turned on
- 2- Keep the App active for at least 3 minutes and check whether the camera comes back online.
- 3- If the camera is still offline, place the smartphone in the immediate vicinity of the camera, then link up to the same Wi-Fi network and try to open a website page to check the state of the network and the correct operation of the Internet connection, which must be active.

- What to do if, after the camera has been correctly configured on the Internet, remote control is lost when the smartphone moves away and links up to another network.

If this occurs, the camera and the phone may be connected to one another but they may not be connected to the Internet.

- 1- Position the smartphone next to the camera, then link up to the same Wi-Fi as the camera and try to open a website page, making sure the Wi-Fi allows connection to the Internet.
- 2- If you are unable to access the Internet, we recommend you restart the router.

Telecamere Wi-Fi

11.3 - Soluzioni

1- Perché non riesco ad aggiungere un dispositivo o configurare la rete?

In base allo stato della spia del dispositivo, è possibile determinare la causa e del problema della connessione di rete e trovarne una risoluzione.

- a- Prima di aggiungere il dispositivo, assicurarsi che la spia del dispositivo lampeggi velocemente (2 volte ogni secondo). Se lo stato della spia non è normale, ripristinare le impostazioni di fabbrica del dispositivo, tenere premuto il pulsante RESET sul dispositivo fino a quando non si sente un feedback sonoro (il pulsante di ripristino si trova in punti diversi a seconda del modello di prodotto, contrassegnato con "RESET").
- b- La spia del dispositivo non si spegne o non si sente il segnale acustico "beep".
 - Allineare lo schermo dello smartphone in parallelo all'obiettivo della telecamera e mantenere una distanza di circa 15 cm.
 - Provare a regolare la distanza tra lo schermo dello smartphone e il dispositivo avvicinandolo e allontanandolo, mantenere la distanza per 2 secondi circa in ogni posizione.
 - si prega di verificare che la lente della telecamera non sia sporca.
 - Assicurarsi che lo schermo dello smartphone sia pulito, privo di crepe e riflessione di luce.
 - Utilizzare un'altra connessione di rete.
- c- La spia del dispositivo lampeggia rapidamente e non si spegne.
 - La telecamera non è compatibile con Wi-Fi 5GHz, quando si aggiunge un dispositivo, assicurarsi che lo smartphone sia connesso a una rete Wi-Fi 2.4 GHz.
 - La password del Wi-Fi deve essere corretta e non ci devono essere caratteri speciali.
 - Se la connessione Wi-Fi non è stabile, si consiglia di provare a riavviare il router.
- d- La spia del dispositivo si spegne e l'APP non riesce a trovare il dispositivo
 - Provare ad aggiungere il dispositivo in altri modi
 - Dopo ripetuti tentativi, se il dispositivo non può essere trovato, si prega di contattare il servizio clienti per l'assistenza tecnica.

Nota: Dopo ogni tentativo di collegamento non riuscito, è fondamentale innanzitutto ripristinare le impostazioni di fabbrica del dispositivo, se necessario scollegare e ricollegare l'alimentazione di rete.

2- Quando si aggiunge un dispositivo, l'APP comunica che il dispositivo è già stato aggiunto dall'account XXXX. Cosa dovrei fare?

- a- Si prega di ripristinare il prodotto alle impostazioni predefinite e provare a connetterlo di nuovo.

3- Come ripristinare la telecamera alle impostazioni di fabbrica?

- a- Individuare il pulsante reset di ripristino del dispositivo, premerlo e tenere premuto finché la spia non si spegne, si dovrebbe sentire il feedback sonoro, attendere il riavvio del dispositivo e l'accensione della spia lampeggiante.

4- Perché ci sono dei vuoti di registrazione nel mezzo della timeline video?

- a- Se esistono degli spazi vuoti nella timeline di registrazione privi di video, le cause possono essere di due tipi.
 - Registrazione sulla scheda SD: quando il dispositivo è spento, la scheda SD smette a registrare. Si prega di verificare se il dispositivo era spento durante il periodo del vuoto nella registrazione.
 - Anomalia nell'alimentazione: se il dispositivo si spegne in modo anomalo, verificare che l'alimentazione, il cavo di alimentazione o il connettore di alimentazione della telecamera siano privi di difetti.

5- Perché lo smartphone non può ricevere il messaggio di allarme?

Accertarsi che l'autorizzazione alla notifica dell'APP Vimar VIEW Product nelle impostazioni del telefono sia attivata e che le impostazioni dell'allarme mobile siano tutte abilitate nell'app. In circostanze normali, quando viene rilevata un'anomalia, si visualizza un messaggio nella barra di notifica dello smartphone. Suono o vibrazione sono disponibili a seconda delle impostazioni dello smartphone.

11.3 - Solutions

1- Why can't I add a device or configure the network?

Depending on the state of the device indicator light, you can determine the cause of the network connection problem and identify a solution.

- a- Before you add the device, make sure the indicator light on the device is flashing quickly (twice per second). If the state of the indicator light is not normal, restore the factory settings of the device, hold down the REST push button on the device until you hear an acoustic feedback (the reset push button is positioned differently depending on the product model, and marked "RESET").
- b- The indicator light on the device does not switch off or you don't hear the acoustic "beep".
 - Align the screen of your smartphone parallel with the camera lens and keep a distance of about 15 cm.
 - Try to adjust the distance between the screen of your smartphone and the device, bringing them closer together or further apart, maintaining the distance for about 2 seconds in each position.
 - please check that the camera lens isn't dirty.
 - Make sure that the screen of your smartphone is clean, without cracks and light reflecting on it.
 - Use another network connection.
- c- The indicator light on the device flashes quickly and doesn't switch off.
 - The camera is not compatible with 5GHz Wi-Fi, when you add a device, make sure the smartphone is connected to a 2.4 GHz Wi-Fi network.
 - The Wi-Fi password must be correct and must not contain any special characters.
 - If the Wi-Fi connection is unstable, we recommend you try to restart the router.
- d- The indicator light on the device is switched off and the App is unable to find the device
 - Try to add the device in another way
 - After repeated attempts, if the device cannot be found, please contact customer service for technical support.

Note: After each unsuccessful connection attempt, it is vital first and foremost to restore the factory settings of the device, if necessary disconnect and reconnect the mains power supply.

2- When a device is added, the App states that the device has already been added by account XXXX. What should I do?

- a- Please restore the product to the default settings and try to connect it again.

3- How do I restore the camera to the factory settings?

- a- Identify the device reset push button, press it and hold it down until the indicator light switches off; you should hear acoustic feedback, wait for the device to restart and the flashing indicator light to switch on.

4- Why are there recording gaps in the middle of the video timeline?

- a- If there are empty gaps in the recording timeline without any video footage, there are two types of reasons.
 - Recording on the SD card: when the device is switched off, the SD card stops recording. Please check whether the device was switched off during the recording gap period.
 - Power supply fault: if the device is switched off in an anomalous way, check that the power supply, the power supply cable or the power supply connector of the camera are fault-free.

5- Why can my smartphone not receive the alarm message?

Make sure that the Vimar VIEW Product App notification authorisation has been activated in the telephone settings and that the mobile alarm settings are all enabled in the App. Under normal circumstances, when an anomaly is detected, a message is displayed in the smartphone's notification bar. Sound or vibration are available depending on the settings of your smartphone.

6- The App can't load the video, what can I do if the camera is disconnected?

First of all, check whether the camera and the network are working properly. If so, turn off the camera and restart it. If the camera still won't connect after

Telecamere Wi-Fi

6- L'APP non riesce a caricare il video, cosa posso fare se la telecamera è sconnessa?

Innanzitutto, controllare se la telecamera e la rete funzionano correttamente. Se sì, spegnere la telecamera e riavviarla. Se la telecamera non si connette ancora dopo il riavvio, rimuovere la telecamera nell'app e ripristinare la telecamera alle impostazioni di fabbrica, quindi aggiungere nuovamente il dispositivo nell'app.

7- La richiesta di accesso dell'APP alla telecamera è fallita, cosa devo fare?

Si prega di ripristinare la telecamera alle impostazioni di fabbrica. Se il problema persiste, contattare il servizio clienti per l'assistenza tecnica.

8- Perché si presenta un cerchio nel mezzo dello schermo durante la riproduzione video? Perché la riproduzione non si è ancora avviata?

Il cerchio indica che il video si sta caricando. Il ritardo indica che la connessione rete non è buona. Si prega di verificare la qualità della connessione tra la telecamera e lo smartphone.

Si consiglia di posizionare la telecamera vicino al router WiFi.

9- Si può accedere alla telecamera con più account nello stesso tempo?

L'account proprietario può accedere alla telecamera da un solo smartphone, mentre altri account possono vedere il live e le registrazioni delle telecamere attraverso il meccanismo di condivisione.

10- Con quanti membri della famiglia posso condividere il mio account?

Senza limite.

11- Perché le funzioni di gestione dell'account di condivisione non sono complete?

Per motivi di sicurezza, le autorizzazioni dell'account di condivisione sono limitate e alcune funzioni della gestione non sono disponibili. Per poter gestire completamente la telecamera, è necessario accedere direttamente con l'account proprietario.

12- Perché non si riesce a stabilire una connessione e aggiungere una telecamera e altri smartphone?

Una telecamera può essere abbinata ad un solo account, le altre persone possono visualizzare le registrazioni solo attraverso il meccanismo di condivisione.

Se altre persone desiderano riconfigurare la telecamera direttamente con il proprio account, è necessario rimuovere la telecamera dal primo account proprietario che aveva configurato inizialmente la telecamera.

13- Cosa fare quando un aggiornamento del firmware non riesce?

Procedere nel seguente modo:

- Verificare se la rete è stabile. Consigliamo di spostare il dispositivo in un ambiente di rete più stabile o di utilizzare un hot spot mobile per aggiornare nuovamente il firmware.
- Non chiudere l'app. Se l'app viene chiusa, l'aggiornamento del firmware potrebbe non riuscire.

Se il problema persiste, andare al pannello di controllo del dispositivo e toccare sul pulsante in alto a destra. Toccare su "Informazioni dispositivo" per recuperare l'"ID virtuale" del dispositivo. Toccare sul pulsante "Verifica aggiornamento firmware" e vedere il numero di versione del firmware del dispositivo.

Contattare il servizio clienti, fornire l'ID app, l'ID dispositivo e il numero di versione del firmware.

11.4 - Networking

1- Come faccio a scegliere tra reti a 2,4 GHz o 5 GHz per il mio dispositivo?

Accedere alla pagina di gestione del proprio router tramite computer o cellulare, quindi modificare il nome SSID delle reti a 2,4 GHz e 5 GHz. Questo aiuterà a differenziare e distinguere facilmente le due reti.

being restarted, remove the camera in the App and restore the camera to its factory settings, then add the device to the App again.

7- The App request to access the camera failed, what should I do?

Please restore the camera to the factory settings. If the problem persists, please contact customer service for technical support.

8- Why is there a circle in the middle of the screen during video playback? Why hasn't playback started yet?

The circle means that the video is loading. The delay indicates that the network connection is poor quality. Please check the quality of the connection between your camera and the smartphone.

We recommend you place the camera near the WiFi router.

9- Can you access the camera with several accounts simultaneously?

The owner account can access the camera from a single smartphone, whereas the other accounts can see the live and the recordings of the camera via the sharing mechanism.

10- How many members of the family can I share my account with?

No limits.

11- Why are the sharing account management functions incomplete?

For safety reasons, the sharing account authorisations are limited and certain management functions are not available. To manage the camera completely, you need to access the owner account directly.

12- Why can't I establish a connection and add a camera and other smartphones?

A camera can only be combined with one account, other people can view the recordings only via the sharing mechanism.

If other people want to reconfigure the camera directly with their own account, the camera needs to be removed from the first owner account who had initially configured the camera.

13- What to do when a firmware update fails?

Proceed as follows:

- Check if the network is stable. We recommend moving the device to a more stable network environment or using a mobile hot spot to update the firmware again.
 - Don't close the app. If the app is closed, the firmware update may fail. If the problem persists, go to the device control panel and tap on the button at the top right. Tap on "Device Information" to retrieve the "Virtual ID" of the device. Tap on the "Check for firmware update" button and see the firmware version number of the device.
- Contact customer service, provide the app ID, device ID and firmware version number.

11.4 - Networking

1- How do I choose between 2.4 GHz or 5 GHz networks for my device?

Log into your router's management page via your computer or mobile phone, then change the SSID name of the 2.4GHz and 5GHz networks. This will help you easily differentiate and distinguish the two networks.



49401718A0 06 2302



VIMAR

Viale Vicenza, 14
36063 Marostica VI - Italy
www.vimar.com