

CONFIGURAZIONE • SETTING • RÉGLAGE • CONFIGURACIÓN • EINSTELLUNG • ΠΥΘΜΙΣΗ • الإعداد

Rimuovere il tasto superiore ed impostare i dip-switch • Remove the upper button and set the dip-switch • Ôter la touche supérieure et régler le dip-switch • Quitar la tecla superior y establecer el dip-switch • Die obere Taste entfernen und stellen Sie den Dip-Schalter • Αφαιρέστε το πάνω πλήκτρο • أزل المفتاح العلوي واضبط مفاتيح الإسقاط

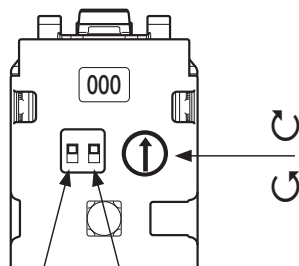
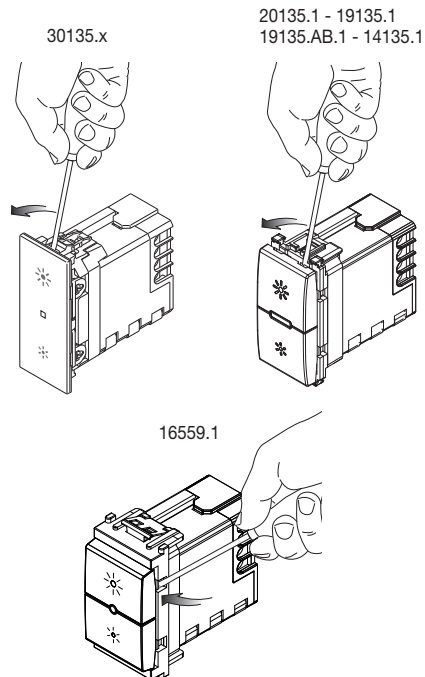

TE Modalità Night • Night mode
 Modalité Nuit • Modo Noche
 Modus Nacht • λειτουργία Night • الوضع الليلي

LE Individuazione al buio
 Visible in darkness
 Localisation dans l'obscurité
 Visibilidad en la oscuridad
 Lokalisierung im Dunkeln
 Δυνατότητα εντοπισμού στο σκοτάδι • التحديد في الظلام

Aumenta intensità luminosità minima	Diminuisce intensità luminosità minima
Increases minimum brightness	Decreases minimum brightness
Augmente luminosité minimum	Diminue luminosité minimum
Aumenta el brillo mínimo	Disminuye el brillo mínimo
Erhöht die minimale Helligkeit	Verringern Sie die minimale Helligkeit
Αυξάνει την ελάχιστη φωτεινότητα	Μειώνει την ελάχιστη φωτεινότητα
يزيد كثافة السطوع الصغرى	يقلل كثافة السطوع الصغرى

Modalità Night • Night mode • Modalité Nuit • Modo Noche • Modus Nacht • λειτουργία Night • الوضع الليلي

Se il dimmer è OFF, il led è OFF. Se il dimmer è ON, il led è ON • If the dimmer OFF, the LED is OFF. If the dimmer ON, the LED is ON • Si le variateur est OFF, la led est OFF. Si le variateur est ON, la led est ON • Si el variador está en OFF, el LED está en OFF. Si el variador está en ON, el LED está en ON • Bei Dimmer OFF ist die LED OFF • Εάν το dimmer είναι απενεργοποιημένο, ο λαμπτήρας led είναι σβηστός. Εάν το dimmer είναι ενεργοποιημένο, ο λαμπτήρας led είναι αναμμένος • إذا توقف المعتم عن التشغيل، ينطفئ مؤشر ليد. إذا كان المعتم قيد التشغيل، يضيء مؤشر ليد.

Individuazione al buio • Visible in darkness • Localisation dans l'obscurité • Visibilidad en la oscuridad • Lokalisierung im Dunkeln • Δυνατότητα εντοπισμού στο σκοτάδι • التحديد في الظلام
 Se il dimmer è OFF, il led è acceso a bassa intensità. Se il dimmer è ON, il led è acceso a intensità normale • If the dimmer is OFF, the LED is on at low brightness. If the dimmer is ON, the LED is on at normal brightness • Si le variateur est OFF, la led est allumée à faible intensité. Si le variateur est ON, la led est allumée à intensité normale • Si el variador está en OFF, el LED se enciende a baja intensidad. Si el variador está en ON, el LED se enciende a intensidad normal • Bei Dimmer OFF ist die LED schwach erleuchtet. Bei Dimmer ON ist die LED normale erleuchtet • Εάν το dimmer είναι απενεργοποιημένο, ο λαμπτήρας LED είναι αναμμένος με χαμηλή ένταση. Εάν το dimmer είναι ενεργοποιημένο, ο λαμπτήρας LED είναι αναμμένος με κανονική ένταση
 إذا انطفأ المعتم، يضيء مؤشر ليد بكثافة منخفضة إذا كان المعتم قيد التشغيل، يضيء مؤشر ليد بكثافة عادية.



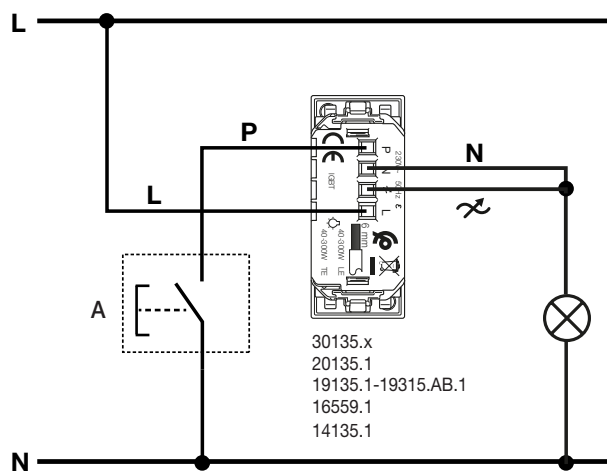

COLLEGAMENTO 2 FILI • 2-WIRE CONNECTION
 BRANCHEMENT 2 FILS • CONEXIÓN DE 2 HILOS
 2-DRAHT-ANSCHLUSS • ΣΥΝΔΕΣΗ 2 ΚΑΛΩΔΙΩΝ • توصيل بسلكين

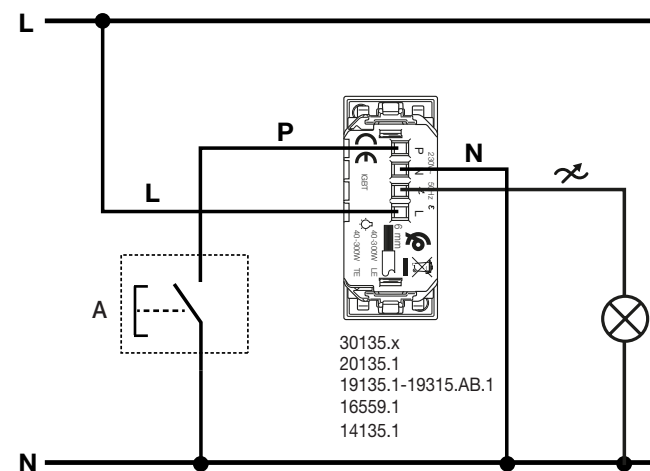











COLLEGAMENTO 3 FILI • 3-WIRE CONNECTION
 BRANCHEMENT 3 FILS • CONEXIÓN DE 3 HILOS
 3-DRAHT-ANSCHLUSS • ΣΥΝΔΕΣΗ 3 ΚΑΛΩΔΙΩΝ • توصيل بسلكين













A: Pulsante ON/OFF e regolazione • Button ON/OFF and dimmering • Bouton ON/OFF et réglage • Pulsador ON/OFF y regulación • ON/OFF-Taste und Reglen • Κουμπι ON/OFF και την προσαρμογή • زر ON/OFF وضبط





Carichi comandabili	LE	TE
	40 - 300 W	40 - 300 W
 (min 5 W)	5 - 100 W (max 10 lampade)	5 - 200 W (max 20 lampade)
	40 - 300 VA (max 3 trasformatori di tipo )	40 - 300 VA (max 5 trasformatori di tipo )
Alimentatori dimmerabili per LED	2 - 75 W (max 2 alimentatori)	2 - 200 W (max 2 alimentatori)





Charges pilotables	LE	TE
	40 - 300 W	40 - 300 W
 (min 5 W)	5 - 100 W (max 10 lampes)	5 - 200 W (max 20 lampes)
	40 - 300 VA (max 3 transformateurs )	40 - 300 VA (max 5 transformateurs )
Alimentations variables pour LED	2 - 75 W (max 2 alimentations)	2 - 200 W (max 2 alimentations)

Regelbare Lasten	LE	TE
	40 - 300 W	40 - 300 W
 (min 5 W)	5 - 100 W (max 10 Lampen)	5 - 200 W (max 20 Lampen)
	40 - 300 VA (max 3 Transformatoren )	40 - 300 VA (max 5 Transformatoren )
Dimmbare Netzteile für LED	2 - 75 W (max. 2 Netzteile)	2 - 200 W (max. 2 Netzteile)

Controllable loads	LE	TE
	40 - 300 W	40 - 300 W
 (min 5 W)	5 - 100 W (max 10 lamps)	5 - 200 W (max 20 lamps)
	40 - 300 VA (max 3 transformers )	40 - 300 VA (max 5 transformers )
Dimmable power supply units for LED	2 - 75 W (max 2 power supply units)	2 - 200 W (max 2 power supply units)

Cargas gobernables	LE	TE
	40 - 300 W	40 - 300 W
 (min 5 W)	5 - 100 W (max 10 lámparas)	5 - 200 W (max 20 lámparas)
	40 - 300 VA (max 3 transformadores )	40 - 300 VA (max 5 transformadores )
Alimentadores regulables para LEDs	2 - 75 W (máx. 2 alimentadores)	2 - 200 W (máx. 2 alimentadores)

Ελεγχόμενα φορτία	LE	TE
	40 - 300 W	40 - 300 W
 (min 5 W)	5 - 100 W (max 10 λαμπτήρες το μέγ.)	5 - 200 W (max 20 λαμπτήρες το μέγ.)
	40 - 300 VA (max 3 μετασχηματιστές )	40 - 300 VA (max 5 μετασχηματιστές )
Τροφοδοτικά με δυνατότητα dimmer για λυχνία LED	2 - 75 W (2 τροφοδοτικά το μέγ.)	2 - 200 W (2 τροφοδοτικά το μέγ.)

TE	LE	الأحمال التي يمكن التحكم بها
300 - 40 W	300 - 40 W	
5 - 200 W (بعد أقصى 20 مصابيح)	5 - 100 W (بعد أقصى 10 مصابيح)	 (min 5 W)
300 - 40 فولت أمبير (بعد أقصى 5 محولات من نوع )	300 - 40 فولت أمبير (بعد أقصى 3 محولات من نوع )	
المغذيات القابلة للتحميم الخاصة باليد	2 - 75 W (بعد أقصى 2 مغذي)	2 - 200 W (بعد أقصى 2 مغذي)

IMPORTANT: Le lampade comandabili da un singolo dimmer devono essere tutte uguali. Tutti i carichi comandati devono essere dichiarati DIMMERABILI dal costruttore. Verificare sulla confezione delle lampade la tipologia di dimmeraggio compatibile: LE (Leading Edge) o TE (Trailing Edge). Nel caso in cui non sia indicato, la lampada può funzionare in entrambe le modalità ed è a discrezione dell'installatore scegliere la tipologia di dimmerazione che garantisce il miglior funzionamento della lampada.

CARATTERISTICHE

- Va utilizzato in luoghi asciutti e non polverosi ad una temperatura compresa tra 0 °C e +35 °C.
- Nel caso di installazione di 2 dimmer nella stessa scatola, i carichi comandabili da ciascuno di essi devono essere ridotti in modo che la loro somma non superi la potenza massima comandabile di un singolo dispositivo.

COLLEGAMENTI

- Comando e dimmerazione mediante pulsanti incorporati o da più punti con pulsanti NO in parallelo. Non utilizzare pulsanti NO con spia luminosa.

ATTENZIONE: IL PULSANTE ON/OFF VA COLLEGATO AL CONDUTTORE DI NEUTRO.

- Per un corretto funzionamento, la lunghezza di ciascun collegamento tra il dimmer e i pulsanti NO non deve superare 100 m.
- Il collegamento a 3 fili migliora il funzionamento del dimmer con alcuni tipi di lampade LED che non hanno un bleeder passivo o attivo.

IMPORTANT Toutes les lampes commandées par un même variateur doivent être identiques. Toutes les charges commandées doivent être certifiées À INTENSITÉ VARIABLE par le fabricant. Vérifier le type de gradation compatible sur l'emballage des lampes: LE (Leading Edge) ou TE (Trailing Edge). Sans indication particulière, la lampe peut fonctionner dans les deux modes de gradation et l'installateur choisit celui qui permet le meilleur fonctionnement.

CARACTÉRISTIQUES

- Utiliser dans des locaux secs non poussiéreux à une température comprise entre 0° C et + 35° C.
- En cas d'installation de 2 variateurs dans le même boîtier, les charges commandables par chaque variateur doivent être réduites de façon à ce que leur somme ne dépasse pas la valeur maximale commandable d'un seul dispositif.

RACCORDEMENTS

- Commande et réglage par bouton intégré ou multipoints par boutons NO en parallèle. Ne pas utiliser de bouton NO à témoin lumineux.

REMARQUE: LE BOUTON ON/OFF EST RELIÉ AU NEUTRE CABLE.

IMPORTANT: Lamps controllable from a single dimmer must all be the same. All controllable loads must be declared DIMMERABLE by the manufacturer. Check the type of compatible dimmering on the lamp package: LE (Leading Edge) or TE (Trailing Edge). Where not specified, the lamp works in both modes, at the discretion of the installer; choose the type of dimmering that ensures the best lamp.

CHARACTERISTICS

- It should be used in dry, dust-free places at a temperature between 0 °C and +35 °C.
- If installing 2 dimmers in a single box, the loads that can be controlled by each dimmer must be reduced so that their total does not exceed the maximum power that can be controlled by a single device.

CONNECTIONS

- Control and dimmering with built-in button or more points with NO buttons in parallel. Do not use NO buttons with pilot light.

NOTE: THE ON/OFF BUTTON IS CONNECTED TO THE CABLE NEUTRAL.

- For correct operation, the length of each connection between the dimmers and the NO buttons may not exceed 100 m.
- 3-wire connection improves dimmer operation with certain types of LED lamps which do not have a passive or active bleeder.

IMPORTANT: Las lámparas gobernables por un único variador deben ser todas iguales. Todas las cargas gobernadas deben ser declaradas REGULABLES CON VARIADOR por el fabricante. Comprobar el tipo de variación compatible en el envase de las lámparas: LE (leading edge) o TE (trailing edge). En el caso de que no esté indicado, la lámpara puede funcionar en ambas modalidades y queda a discreción del instalador seleccionar el tipo de variación que garantiza el mejor funcionamiento de la lámpara.

CARACTERÍSTICAS

- Tienen que utilizarse en lugares secos y sin polvo, a una temperatura comprendida entre 0 °C y +35 °C.
- Si se instalan 2 reguladores en la misma caja, las cargas que se pueden controlar desde cada regulador deben reducirse de forma que su suma no supere la potencia máxima controlable por cada dispositivo.

CONEXIONES

- Mando y regulación mediante pulsador incorporado o, desde varios puntos, con pulsadores NA en paralelo. No utilizar pulsadores NA con testigo luminoso.

NOTA: EL BOTÓN ON/OFF SE CONECTA AL CABLE NEUTRO.

- Pour obtenir un fonctionnement correct, la longueur de chaque liaison entre le variateur et les boutons NO ne doit pas dépasser 100 m.
- La connexion à 3 fils améliore le fonctionnement du variateur avec certains types de lampes à leds qui n'ont pas un bleeder passif ou actif.

- Para un correcto funcionamiento, la longitud de cada conexión entre el variador y los pulsadores NA no ha de ser superior a 100 m.
- La conexión de 3 hilos mejora el funcionamiento del variador con ciertos tipos de lámparas LED que no disponen de purgador pasivo o activo.

WICHTIG: Von einem einzelnen Regler können nur gleiche Lampen geregelt werden. Alle geregelten Lampen müssen vom Hersteller als DIMMBAR gekennzeichnet sein. Auf der Packung der Lampen die Art der kompatiblen Dimmung prüfen: LE (Leading Edge) oder TE (Trailing Edge). Wenn nichts angegeben ist, funktioniert die Lampe sowohl als Phasenanschnitt- als auch als Phasenabschnitt-Dimmer, und es ist Aufgabe des Installationstechnikers, die Dimmerart zu wählen, die den besten Betrieb der Lampe garantiert.

EIGENSCHAFTEN

- Benutzung in trockener, nicht staubiger Umgebung bei einer Temperatur zwischen 0 °C und +35 °C.
- Bei Installation von 2 Reglern in ein und derselben Dose müssen die von jedem Regler geregelten Lasten so begrenzt werden, dass ihre Summe nicht die von einem einzelnen Gerät regelbare Höchstleistung übersteigt.

ANSCHLÜSSE

- Bedienung und Regeln über eingebaute Drucktaste oder von mehreren Stellen mit parallelschalteten Schließasten. Keine Schließasten mit Kontrolleuchte verwenden.
- **HINWEIS: DIE ON/OFF-TASTE WIRD AN DEN CABLE NEUTRAL VERBUNDEN.**
- Zur Gewährleistung der korrekten Funktionsweise darf die Länge jeder Verbindung zwischen dem Dimmer und Schließasten 100 m nicht überschreiten.
- Der 3-Draht-Anschluss verbessert die Dimmerfunktion bei einigen LED-Lampentypen ohne eine passive oder aktive Bleeder-Schaltung.

ΣΗΜΑΝΤΙΚΟ: Οι ελεγχόμενοι λαμπτήρες από έναν μεμονωμένο ρυθμιστή πρέπει να είναι ίδιοι. Όλα τα ελεγχόμενα φορτία πρέπει να έχουν δυνατότητα DIMMER σύμφωνα με τις προδιαγραφές του κατασκευαστή. Ελέγξτε στη συσκευασία των λαμπτήρων τη συμβατή τυπολογία ρύθμισης dimmer: LE (Leading Edge, ανερχόμενη παρυφή) ή TE (Trailing Edge, κατερχόμενη παρυφή). Εάν δεν αναφέρεται, ο λαμπτήρας μπορεί να χρησιμοποιηθεί και στους δύο τρόπους λειτουργίας. Ο τεχνικός εγκατάστασης μπορεί να επιλέξει την τυπολογία της ρύθμισης dimmer που διασφαλίζει τη βέλτιστη λειτουργία του λαμπτήρα.

ΧΑΡΑΚΤΗΡΙΣΤΙΚΑ

- Πρέπει να χρησιμοποιείται σε στεγνούς χώρους, χωρίς σκόνη, σε θερμοκρασία μεταξύ 0°C και +35°C.
- Στην περίπτωση εγκατάστασης 2 ρυθμιστών στο ίδιο κουτί, τα ελεγχόμενα φορτία από κάθε ρυθμιστή πρέπει να μειωθούν, ώστε το άθροισμά τους να μην υπερβαίνει τη μέγιστη ελεγχόμενη ισχύ από έναν μεμονωμένο μηχανισμό.

ΣΥΝΔΕΣΕΙΣ

- Ελεγχος μέσω ενσωματωμένων πλήκτρων ή από πολλά σημεία με παράλληλα πλήκτρα no. μη χρησιμοποιείτε πλήκτρα no με ενδεικτική λυχνία.
- **ΣΗΜΕΙΩΣΗ: ΤΟ ΚΟΥΜΠΙ ON / OFF ΕΧΕΙ ΣΥΝΔΕΘΕΙ ΜΕ ΤΟ ΚΑΛΩΔΙΟ NEUTRAL.**
- Για να διασφαλιστεί η σωστή λειτουργία, το μήκος κάθε σύνδεσης μεταξύ του ρυθμιστή και των πλήκτρων NO δεν πρέπει να υπερβαίνει τα 100 m.
- Η σύνδεση 3 καλωδίων βελτιώνει τη λειτουργία του dimmer με ορισμένους τύπους λαμπτήρων LED που δεν διαθέτουν θετικό ή ενεργητικό bleeder.

هام: يجب أن تكون المصابيح التي يمكن التحكم فيها من منظم متساوية. يجب أن تقرأ الشركة المصنعة بأن جميع الأحمال التي يتم التحكم فيها قابلة للتعيم. تحقق من نوع التعيم المطابق على عبوة المصابيح: LE (الحافة الأمامية) أو TE (الحافة الخلفية). إذا لم تتم الإشارة إلى ذلك، يمكن للمصباح العمل في كلا الوضعين ويتم اختيار نوع التعيم الذي يضمن أفضل تشغيل للمصباح حسب تقدير القائم بالتركيب.

المواصفات.

- يجب استخدامه في أماكن جافة وغير متربة عند درجة حرارة تتراوح بين 5-° مئوية و +45° مئوية.
- في حالة تركيب 2 من المنظمات في نفس العلبة، فإنه يمكن تخفيض الأحمال التي يمكن التحكم بها من كل منظم بحيث لا يتجاوز مجموعها القدرة القصوى التي يمكن التحكم بها من جهاز واحد.

التوصيلات.

- التحكم والضغط عن طريق أزرار مدمجة أو عن طريق نقاط متعددة بأزرار مفتوحة عادة على التوالي. لا تستخدم الأزرار المفتوحة عادةً ومصباح التنبيه مضيء.
- تنبيه: يجب توصيل زر التشغيل/الإيقاف متصلاً بالموصل المحايد.
- للتشغيل الصحيح، يجب ألا يتجاوز طول كل توصيل بين المنظم و الأزرار المفتوحة عادةً 100 متر.
- يعمل التوصيل ثلاثي الأسلاك على تحسين تشغيل جهاز التحكم في المعتم مع بعض أنواع مصابيح led التي لا تحتوي على «بليدر» سلبي أو نشط.

REGOLE DI INSTALLAZIONE • INSTALLATION RULES • CONSIGNES D'INSTALLATION • NORMAS DE INSTALACIÓN INSTALLATIONSVORSCHRIFTEN • ΚΑΝΟΝΙΣΜΟΙ ΕΓΚΑΤΑΣΤΑΣΗΣ • قواعد التركيب

L'apparecchio deve essere installato in scatole da incasso o da parete con supporti e placche Linea, Eikon, Arkè, Idea e Plana. L'installazione deve essere eseguita con impianto spento. L'interruttore elettronico deve essere protetto da un fusibile direttamente associato con un potere di interruzione nominale di 1500 A o da un interruttore automatico con una corrente nominale non superiore a 10 A.

Il dimmer non è provvisto di interruzione meccanica nel circuito principale e non fornisce quindi separazione galvanica. Il circuito sul lato carico deve essere considerato sempre in tensione.

The device must be installed in flush mounting boxes or surface mounting boxes with Linea, Eikon, Arkè and Plana mounting frames and cover plates. Installation must be carried out with the system. The electronic switch shall be protected by a directly associated fuse with a rated breaking capacity of 1500 A or circuit breaker with a rated current not exceeding 10 A. The dimmer does not have a mechanical 1-way switch in the main circuit and so is not galvanically separated. The circuit load should be considered always powered.

L'appareil doit être installé dans des boîtes d'encastrement ou en saillie, avec des supports et des plaques Linea, Eikon, Arkè et Plana. Procéder à l'installation après avoir mis le circuit hors tension. L'interrupteur électronique doit être directement associé à un fusible ayant un pouvoir de coupure nominal de 1500 A ou à un interrupteur automatique ayant un courant nominal inférieur ou égal à 10 A. Le variateur est dépourvu de coupure mécanique sur le circuit principal et n'assure pas l'isolation galvanique du dispositif. Le circuit côté charge doit être considéré comme étant toujours sous tension.

El dispositivo debe instalarse en cajas de empotrar o de superficie con soportes y placas Linea, Eikon, Arkè y Plana. El montaje debe realizarse con la instalación apagada.

El interruptor electrónico debe estar protegido con un fusible, directamente asociado a un poder de corte nominal de 1500 A, o con un interruptor automático con una corriente nominal no superior a 10 A.

El variador no está provisto de interrupción mecánica en el circuito principal y por lo tanto no realiza la separación galvánica. En el lado de la carga, el circuito debe considerarse siempre en tensión.

Das Gerät ist in Unterputz- oder Aufputzdosen mit Halterungen und Abdeckrahmen Linea, Eikon, Arkè und Plana zu installieren. Die Installation hat bei ausgeschalteter Anlage zu erfolgen.

Der elektronische Schalter muss durch eine direkt verbundene Sicherung mit Nenn-Abschaltleistung 1500 A oder von einen Schutzschalter mit Bemessungsstrom nicht über 10 A geschützt werden. Der Dimmer verfügt nicht über eine mechanische Unterbrechung des Hauptkreises und gewährleistet somit keine galvanische Trennung. Der Kreis auf Lastseite ist stets als spannungsführend zu betrachten.

Η συσκευή και να εγκατασταθεί σε χωνευτά ή επιτοιχία κουτιά με στηρίγματα και πλαίσια Linea, Eikon, Arkè και Plana. Η εγκατάσταση πρέπει να πραγματοποιείται με την εγκατάσταση απενεργοποιημένη.

Ο ηλεκτρονικός διακόπτης πρέπει να προστατεύεται από απευθείας συνδεδεμένη ασφάλεια με ονομαστική ισχύ διακόπτης 1500 A ή από αυτόματο διακόπτη με ονομαστικό ρεύμα έως 10 A.

Το dimmer δεν διαθέτει μηχανική διακοπή στο κύριο κύκλωμα και, κατά συνέπεια, δεν παρέχει γαλβανική μόνωση. Το κύκλωμα στην πλευρά του φορτίου πρέπει να θεωρείται πάντα υπό τάση.

يجب وتركيبه في علب غاطسة أو على الحائط بواسطة دعائم وشرائح Linea و Eikon و Arkè و Plana. يجب تنفيذ التركيب والنظام مطلقاً.

يجب أن يكون المفتاح الإلكتروني محمياً بمنصهر مرتبط مباشرة بقدرة فصل مقدرة تبلغ 1500 أمبير أو بمفتاح أوتوماتيكي يتيار مقنن لا يتجاوز 10 أمبير. المعتم غير مجهز بقطع ميكانيكي في الدائرة الرئيسية وبالتالي لا يوفر فصل جلفاني. يجب دائماً اعتبار الدائرة الموجودة على جانب الحمل تحت الجهد.

Spingere i conduttori di collegamento sul fondo della scatola onde evitare che vadano a toccare il corpo del dimmer.
 Press the connection conductors to the bottom of the box to prevent them from coming into contact with the dimmer body.
 Pousser les connecteurs de liaison au fond du boîtier pour qu'ils ne touchent pas le corps du variateur.
 Colocar los conductores de conexión al fondo de la caja para evitar que toquen el cuerpo del regulador
 Die Anschlussleiter auf den Boden des Gehäuses schieben, damit sie nicht den Reglerkörper berühren können.
 Πιέστε τους αγωγούς σύνδεσης στο κάτω μέρος του κουτιού, ώστε να αποφευχθεί η επαφή των αγωγών με το σώμα του ρυθμιστή.
 ادفع موصلات التوصيل إلى قاع العلبة لتجنب ملامستها لجسم المنظم.

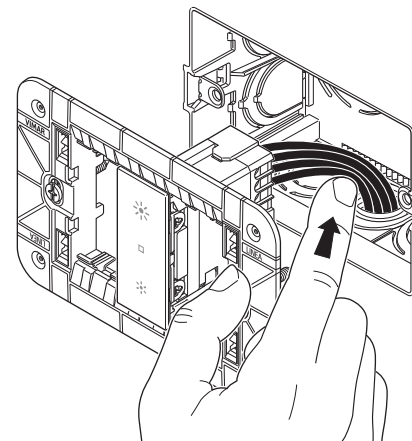

Regolamento REACH (UE) n. 1907/2006 – art.33. Il prodotto potrebbe contenere tracce di piombo • REACH (EU) Regulation no. 1907/2006 – Art.33. The product may contain traces of lead • Règlement REACH (EU) n° 1907/2006 – art.33. Le produit pourrait contenir des traces de plomb • Reglamento REACH (UE) n. 1907/2006 – art.33. El producto puede contener trazas de plomo • REACH-Verordnung (EG) Nr. 1907/2006 – Art.33. Das Erzeugnis kann Spuren von Blei enthalten • Κανονισμός REACH (EE) αρ. 1907/2006 – Άρθρο 33. Το προϊόν μπορεί να περιέχει ίχνη μολύβδου

لائحة تسجيل وتقييم وترخيص وتقييد المواد الكيميائية (REACH) رقم 1907/2006 - المادة 33. قد يحتوي المنتج على آثار الرصاص.

DETTAGLI DISPOSITIVO, CONFIGURAZIONE E INFORMAZIONI RAEE SCARICABILI IN PDF DALLA SCHEDA PRODOTTO SU www.vimar.com (il QR code apre la scheda dell'art. 30135.B, che condivide lo stesso foglio istruzioni con gli art. 30135.x-20135.1-19135.1-19135.AB.1-16559.1-14135.1).



DEVICE DETAILS, CONFIGURATION AND WEEE INFORMATION CAN BE DOWNLOADED IN PDF FORMAT FROM THE PRODUCT DATA SHEET ON www.vimar.com (the QR code opens the data sheet of art. 30135.B, which shares the same instructions sheet as art. 30135.x-20135.1-19135.1-19135.AB.1-16559.1-14135.1).



DÉTAILS DU DISPOSITIF, CONFIGURATION ET INFORMATIONS DEEE À TÉLÉCHARGER AU FORMAT PDF À PARTIR DE LA FICHE PRODUIT SUR www.vimar.com (le code QR permet d'ouvrir la fiche de l'art. 30135.B, qui partage la même notice d'instructions que les art. 30135.x-20135.1-19135.1-19135.AB.1-16559.1-14135.1).



DETALLES DISPOSITIVO, CONFIGURACIÓN E INFORMACIÓN RAEE DESCARGABLES EN PDF DESDE LA FICHA DEL PRODUCTO EN www.vimar.com (el código QR abre la ficha del art. 30135.B, que comparte la misma hoja de instrucciones con los arts. 30135.x-20135.1-19135.1-19135.AB.1-16559.1-14135.1).



DOWNLOAD DER GERÄTEDETAILS, KONFIGURATION UND WEEE-INFORMATIONEN ALS PDF VOM PRODUKT-DATENBLATT AUF www.vimar.com VERFÜGBAR (der QR-Code öffnet das Datenblatt des Art. 30135.B, der das gleiche Anleitungsblatt der Art. 30135.x-20135.1-19135.1-19135.AB.1-16559.1-14135.1 beinhaltet).



ΛΕΠΤΟΜΕΡΕΙΕΣ ΣΧΕΤΙΚΑ ΜΕ ΤΟΝ ΜΗΧΑΝΙΣΜΟ, ΔΙΑΜΟΡΦΩΣΗ ΚΑΙ ΠΛΗΡΟΦΟΡΙΕΣ ΑΗΝΕ ΕΙΝΑΙ ΔΙΑΘΕΣΙΜΕΣ ΓΙΑ ΛΗΨΗ ΣΕ PDF ΑΠΟ ΤΟ ΔΕΛΤΙΟ ΠΡΟΪΟΝΤΟΣ ΣΤΗ ΔΙΕΥΘΥΝΣΗ www.vimar.com (ο κωδικός QR ανοίγει το δελτίο προϊόντος κωδ. 30135.B, το οποίο έχει το ίδιο φύλλων οδηγιών με τους κωδ. 30135.x-20135.1-19135.1-19135.AB.1-16559.1-14135.1).



يمكن تنزيل تفاصيل وشرح الجهاز والمعلومات التي تتعلق ببقايا الأجهزة الكهربائية والإلكترونية على شكل ملف بي دي أف من ورقة بيانات المنتج على الموقع www.vimar.com (يفتح كود رمز الاستجابة السريعة QR بطاقة المنتج 30135.B, والذي يشارك نفس ورقة التعليمات مع المنتج جا.16559.1-AB.1.19135-19135.1-30135x-20135.1-14135.1).

