



**ELVAX**<sup>®</sup>  
Communicating in style

**Art. 6300, 6301, 6320, 6321, 6500, 6501, 6401**

ISTRUZIONI PER L'USO - OPERATING INSTRUCTIONS  
MODE D'EMPLOI - GEBRAUCHSANWEISUNGEN  
INSTRUCCIONES DE FUNCIONAMIENTO - INSTRUÇÕES DE UTILIZAÇÃO

**GIOTTO**



SOUND SYSTEM

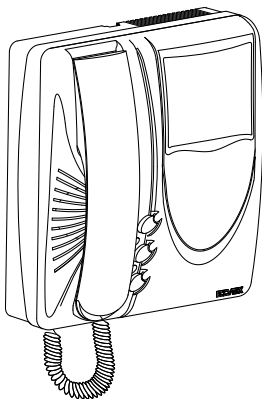

**CE**



Il prodotto è conforme alla direttiva europea 2004/108/CE e successive.  
Product is according to EC Directive 2004/108/CE and following norms.  
Le produit est conforme à la directive européenne 2004/108/CE et suivantes.  
Das Produkt entspricht den europäischen Richtlinien 2004/108/CE und Nachfolgenden.  
El producto es conforme a la directiva europea 2004/108/CE y sucesivas.  
O produto está conforme a directiva europeia 2004/108/CE e seguintes.

(I)

(GB)

(F)

(D)

(E)

(P)

I

## Art. 6300, 6301, 6320, 6321, 6500, 6501, 6401

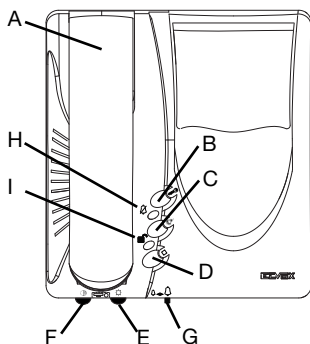

A) MICROTELEFONO: consente la comunicazione con il posto esterno.

B) PULSANTE "🔑": comando serratura elettrica.

C) PULSANTE "☀️": è adibito a servizi ausiliari (luce scale, ecc.). Se collegato al sistema VIDEOMOVING della targa esterna video, tenendolo premuto, questo pulsante serve per regolare l'inclinazione dell'angolo di ripresa verticale della telecamera in modo da riprendere soggetti ravvicinati di diversa statura.

D) PULSANTE "◻️": per servizi ausiliari o come autoaccensione dell'impianto dall'interno ed inserimento delle telecamere supplementari (dove previsto).

E) REGOLAZIONE LUMINOSITÀ ☀️: consente di variare la luminosità dello schermo.

F) REGOLAZIONE CONTRASTO 🌀: potenziometro interno per la regolazione del contrasto.

G) REGOLAZIONE CHIAMATA: cursore a 4 posizioni per la regolazione dell'intensità o l'esclusione del suono di chiamata.

H) SEGNALAZIONE CHIAMATA ESCLUSA 🚫: L'accensione della segnalazione (LED rosso) indica che la chiamata è esclusa (vedi punto "G").







I) SEGNALAZIONE PORTA APERTA 🚪: L'accensione della segnalazione (LED verde) indica che la porta è aperta (la funzione è opzionale in relazione al tipo di installazione).

### AVVERTENZE PER L'UTENTE:

- Non aprire o manomettere l'apparecchio. All'interno è presente ALTA TENSIONE.
- Evitare urti o colpi all'apparecchio che potrebbero provocare la rottura del cinescopio con conseguente proiezione di frammenti di vetro.
- In caso di guasto, modifica o intervento sugli apparecchi dell'impianto (alimentazione ecc.) avvalersi del personale specializzato.
- Temperatura di funzionamento massima 40° C.
- Non esporre l'apparecchio a stitilicidio, a spruzzi d'acqua, e non porre sopra di esso alcun oggetto pieno di liquido. Non ostruire le aperture di ventilazione.
- Attenzione: per evitare di ferirsi, questo apparecchio deve essere assicurato alla parete secondo le istruzioni di installazione.

## Art. 6300, 6301, 6320, 6321, 6500, 6501, 6401

GB

- A) HANDSET: allows communication with outdoor unit.
- B) PUSH-BUTTON "  ": electric lock release.
- C) PUSH-BUTTON: "  " auxiliary functions (stair-light, etc.). When this push-button is connected to the VIDEOMOVING system of entrance panel, keeping it pressed down, the vertical camera angle may be adjusted to frame people of different heights
- D) PUSH-BUTTON "  ": it may be used for auxiliary functions or to switch on installation from inside and to activate additional cameras (when these are installed).
- E) BRIGHTNESS  : adjusts monitor brightness.
- F) CONTRAST  : internal potentiometer to adjust contrast.
- G) CALL TONE ADJUSTMENT: four-position slide to adjust the intensity of call tone or to exclude the call tone.
- H) SIGNALLING FOR EXCLUDED CALL  : The lighting of the red LED indicates that the call is excluded (see point "G") .
- I) OPEN DOOR SIGNALLING  : The lighting of the green LED indicates that the door is open (the function is optional in relation to the type of installation).

### NOTES FOR USER:

- **WARNING: HIGH VOLTAGE.** Do not open or tamper with the set.
- Avoid impact to the set since these could break of screen and lead to dangerous scattering of glass fragments.
- In case of failure, modification or maintenance of the units (power supply, etc.) contact only specialized technicians.
- Maximum operating temperature: 40°
- Do not expose the appliance to dripping, sprinklings of water and do not put any object filled with water on it. Do not obstruct the ventilation openings.
- Warning: to avoid hurting oneself, this appliance must be fixed to the wall according to the installation instructions.

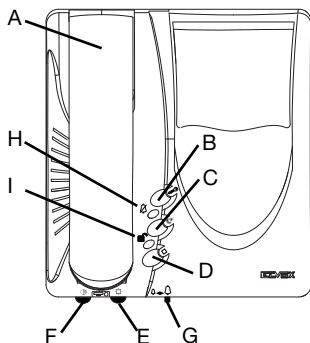
**F****Art. 6300, 6301, 6320, 6321, 6500, 6501, 6401**

A) COMBINÉ: pour communiquer avec le poste externe.

B) POUSSOIR "  ": commande gâche électrique.

C) POUSSOIR: "  ": pour services auxiliaires (lumière de l'escalier, etc.). Si ce poussoir est raccordé au système VIDEOMOVING de la plaque de rue avec caméra, en le tenant enfoncé, on peut régler l'inclinaison de l'angle de prise de vue vertical, pour prendre des sujets de taille différente.

D) POUSSOIR "  ": pour services auxiliaires ou pour enclencher l'installation de l'intérieur et insertion des caméras supplémentaires (si prévues).

E) BOUTON CONTRÔLE LUMINOSITÉ  : réglage de la luminosité de l'écran.

F) RÉGLAGE CONTRASTE  : potentiomètre interne pour régler le contraste.

G) RÉGLAGE DE L'APPEL: curseur à 4 positions pour régler l'intensité de la tonalité d'appel ou pour exclure le son d'appel .

H) SIGNALISATION APPEL EXCLU  : L'allumage de la LED rouge indique que l'appel est exclu (voir point "G").







I) SIGNALISATION PORTE OUVERTE  : L'allumage de la LED verte indique que la porte est ouverte (la fonction est optionnelle en rapport au type d'installation).

**CONSEILS POUR L'USAGER:**

- Ne pas ouvrir et ne pas modifier l'appareil: **HAUTE TENSION** à l'intérieur.
- Éviter les chocs à l'appareil qui pourraient provoquer la rupture de l'écran et donc la projection de fragment de verre.
- En cas de panne, de modification ou de maintenance aux appareils de l'installation (alimentation etc.) se servir de personnel spécialisé.
- Température de fonctionnement maximum: 40° C
- Ne pas exposer cet appareil à égout, jets d'eaux, et ne mettre aucun objet plein d'eau sur le même. Ne pas obstruer les fentes pour la ventilation.
- Attention: pour éviter de se blesser, cet appareil doit être fixé au mur selon les instructions pour l'installation.

## Art. 6300, 6301, 6320, 6321, 6500, 6501, 6401

D

- A) HÖRER: Zur Sprechverbindung mit der Türsprechstelle.
- B) TÜRÖFFNER TASTE : aktiviert den elektrischen Türöffner.
- C) TASTE : für Hilfsfunktionen (Treppenhauslicht, etc). Im Falle der Verbindung mit dem VIDEOMOVING System der Video-Türsprechstelle, kann die Schräge des senkrechten Aufnahmewinkels so verstellt werden, daß Nahaufnahmen von Personen unterschiedlicher Statur ermöglicht werden.
- D) TASTE : für zusätzliche Funktionen oder zum Einschalten der Anlage von innen und zum Aktivieren zusätzlicher Kameras (wenn diese vorhanden sind).
- E) HELLIGKEITSREGLER : Zum Einstellen der Bildschirm-Helligkeit.
- F) KONTRAST : Internes Potentiometer zur Kontrastregelung
- G) RUFTONEINSTELLUNG: vierstufiger Schiebeschalter, um die Lautstärke des Ruftones (Gong) zu verändern oder den Rufton auszunehmen.
- H) ANZEIGE FÜR DIE AUSGESCHLOSSENE TÜR : Die Beleuchtung der roter LED weist daß der Ruf ausgenommen ist hin (siehe Punkt "G").
- I) ANZEIGE FÜR GEOFFNETE TUR : Die Beleuchtung der grüner LED weist daß die Tür geöffnet ist (die Funktion ist eine Option in Bezug auf der Installationsart).

### ANWEISUNGEN FÜR DEN BENUTZER

- **ACHTUNG HOCHSPANNUNG.** Gerät nicht öffnen.
- Vermeiden Sie Stöße und Schläge. Dies kann zum Bruch der Bildröhre führen.
- Im Falle eines Defektes, Änderung oder Wartung der Geräte (z.B. Netzgerät, etc.) wenden Sie sich nur an Fachpersonal.
- Maximum Betriebstemperatur: 40°
- Das Gerät auf Tropfen, Wassersträhle nicht ausstellen, und keine Flüssigkeitvoll-Objekte über es setzen. Die Schlitzen für die Lüftung nicht verstopfen.
- Achtung: Um zu vermeiden sich zu verwunden, dieses Gerät muss an die Wand befestigt werden.

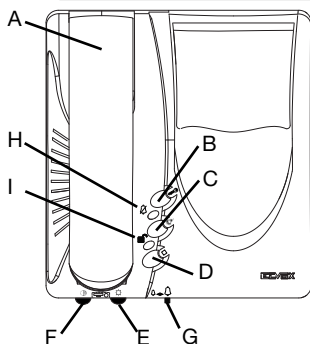
**E****Art. 6300, 6301, 6320, 6321, 6500, 6501, 6401**

- A) MICROTELÉFONO: permite la comunicación con el aparato externo.
- B) PULSADOR "🔒": para accionar la cerradura eléctrica.
- C) PULSADOR "☀️": para servicios auxiliares (luz escalera, etc.) Si este pulsador está conectado con el sistema VIDEO-MOVING de la placa externa, se puede regular la inclinación del ángulo de captación vertical para captar sujetos cercanos de diferentes alturas.
- D) PULSADOR "◻️": para servicios auxiliares o para encender la instalación

desde el interior y para insertar las cámaras suplementarias (si conectadas).







- E) BOTÓN CONTROL LUMINOSIDAD ☀️: permite variar la luminosidad de la pantalla.
- F) REGULACIÓN CONTRASTE 🎚️: potenciómetro interno para regulación del contraste.
- G) REGULACIÓN LLAMADA: cursor con 4 posiciones para la regulación de la intensidad del sonido de llamada o para la exclusión del sonido de llamada. .
- H) SEÑALACIÓN LLAMADA EXCLUÍDA 🔴: El encendido del LED rojo indica que la llamada está excluida. (ver punto "G").
- I) SENALACION PUERTA ABIERTA 🟢: El encendido del LED verde indica que la puerta está abierta (la función es opcional en relación al tipo de instalación).

**CONSEJOS PARA EL USUARIO:**

- No abrir o manipular el aparato: en el interior hay ALTA TENSIÓN
- Evitar choques o golpes al aparato que podrían provocar la rotura del cinescopio con consiguiente proyección de fragmento de vidrio.
- En caso de avería, modificación o intervención en los aparatos de la instalación (alimentador etc.) interpelar personal especializado.
- Temperatura de funcionamiento máxima: 40\*
- No exponer el aparato a estildicio, rociadas de agua y no poner algún objeto lleno de líquido sobre él. No obstruir las aperturas para la ventilación.
- Atención: para evitar de herirse, este aparato debe ser fijado a la pared según las instrucciones para la instalación.

## Art. 6300, 6301, 6320, 6321, 6500, 6501, 6401

P

- A) TELEFONE: permite a conversação com o posto externo.
- B) BOTÃO : comando do trinco eléctrico.
- C) BOTÃO : é utilizado para os serviços auxiliares (lux de escadas, etc.). Se ligado ao sistema VIDEOMOVING da telecâmara botoneira exterior, mantendo-o premido, permite regular o ângulo de focagem vertical a focar pessoas de diferentes alturas.
- D) BOTÃO : para os serviços auxiliares ou para autoacendimento da instalação a partir do interior e inserção das telecâmaras suplementares (quando previstas).
- E) BOTÃO DE CONTROLO DA LUMINOSIDADE : permite variar a luminosidade do écran.
- F) CONTRASTE : Potenciómetro para a regular o contraste.
- G) REGULAÇÃO DA CHAMADA: Cursor com 4 posições para regular a intensidade do som da chamada ou para excluir o som da chamada.
- H) SINALIZAÇÃO CHAMADA EXCLUSA : O acendimento do LED vermelho assinala que a chamada está excluída (ver ponto "G").
- I) SINALIZAÇÃO PORTA ABERTA : O acendimento do LED verde assinala que a porta está aberta (a função é opcional em relação ao tipo de instalação).

### CUIDADOS A TER PELO UTENTE:

- Não abrir o aparelho, no interior está presente ALTA TENSÃO.
- Evitar choques ou pancadas no aparelho pois podem provocar a ruptura do cinescópio com a consequente projecção de fragmentos de vidro.
- No caso de avaria, modificação ou intervenção nos aparelhos da instalação (alimentador, etc.) recorrer a pessoal especializado.
- Temperatura de funcionamento máxima: 40° C.
- Não expôr a aparelhagem à estilicídio, borrifos de água e não colocar nenhum objeto cheno de líquido sobre ele. Não obstruir a fentas para a ventilação.
- Atenção: para evitar de se ferir, este aparelho deve ser fixado à parede según as instruções para a instalação.

## **FILIALI ITALIA**

### **Padova**

Via A. Ferrero, 9  
35133 Padova

### **Torino**

Strada del Drosso, 33/8  
10135 Torino

### **Milano**

Via Conti Biglia, 2  
20162 Milano

## **FILIALI ESTERE**

### **ELVOX Austria GmbH**

Grabenweg 67  
A-6020 Innsbruck

### **ELVOX Shanghai Electronics Co. Ltd**

Room 2616, No. 325 Tianyaoqiao Road  
Xuhui District  
200030 Shanghai

CERT n° 9110.ELVO



UNI EN ISO 9001:2008

### **ELVOX Costruzioni elettroniche S.p.A. - ITALY**

Via Pontarola, 14/a - 35011 Campodarsego (Padova)  
Tel 049 9202511 - Fax 049 9202603 - info@elvox.com  
Telefax Export Dept. +39/049 9202601 - elvoxexp@elvox.com

**[www.elvox.com](http://www.elvox.com)**