



ELVAX DOOR ENTRY

VIEW 
IoT smart life

Νέα συστήματα
θυροτηλέορασης smart και
νέα σειρά θυροτηλέφωνων



Tab 7S Up



Tab 5S Up



Voxie

Η επικοινωνία με το εξωτερικό του σπιτιού είναι ακόμη πιο εύκολη και πιο smart.

Η σειρά συστημάτων και προϊόντων θυροτηλεόρασης ανανεώνεται με δύο σημαντικές καινοτομίες. Σχεδιασμένα ώστε να προσαρμόζονται με κομψότητα στα διάφορα στυλ κατοικιών, τα νέα προϊόντα **Tab 7S Up**, **Tab 5S Up** και τα θυροτηλέφωνα της σειράς **Voxie** ικανοποιούν τις ανάγκες για γρήγορη εγκατάσταση και εύκολο προγραμματισμό, και στην περίπτωση των Tab 7S Up και Tab 5S Up, και τις ανάγκες απομακρυσμένου ελέγχου. **Ιδανικά για ανακαινίσεις ή κατασκευή νέων κτηρίων.**

Tab 7S Up

Tab 5S Up



Νέο!

Η σειρά Tab συμπληρώνεται με τις εκδόσεις **Tab 7S Up** και **Tab 5S Up** που διαθέτουν ανανεωμένο σχεδιασμό με ενσωματωμένο Wi-Fi.



Voxie

Νέο!

Έρθε η νέα ολοκληρωμένη σειρά θυροτηλέφωνων.



VOXIE ME ANOIKTH AKPOΑΣH



VOXIE ME AKOYCTIKO

Σειρά εσωτερικών σταθμών

ΘΥΡΟΤΗΛΕΟΡΑΣΗΣ



TAB 7S UP



TAB 5S UP



TAB 7



TAB FREE 4,3



TAB 4,3

ΘΥΡΟΤΗΛΕΦΩΝΑ



TAB JR.

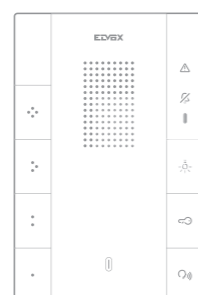

VOXIE ME ANOIKTH AKPOΑΣH



VOXIE ME AKOYCTIKO



Tab 7S Up και Tab 5S Up

Για συνολικό έλεγχο, ακόμη και εκτός του σπιτιού



Θυροτηλέφωνα με ανανεωμένο σχεδιασμό: ελαφριές, κομψές και απλές γραμμές που χαρακτηρίζουν όλα τα μοντέλα της σειράς Tab. Απεικονίζουν με άριστο τρόπο όλα όσα συμβαίνουν εκτός του σπιτιού χάρη στις οθόνες 7" και 5".

Με ενσωματωμένο Wi-Fi για διαχείριση μέσω της εφαρμογής Video Door, ενημερωμένης και ακόμη πιο απλής.



Voxie

Ευκολία με μία κίνηση



Απλά θυροτηλέφωνα, με υψηλή απόδοση. Γραμμικός και σύγχρονος σχεδιασμός, με όλες τις λειτουργίες.

Έκδοση ανοικτής ακρόασης ή με ακουστικό. Ιδανικά για την αντικατάσταση παλιών θυροτηλέφωνων.

Tab 7S Up και Tab 5S Up

Επικοινωνία με το εξωτερικό, από το σπίτι και ακόμη και εξ αποστάσεως, με απόλυτη ασφάλεια.

13 mm

Μικρό πάχος προφίλ:
προεξέχει μόνο 13 mm



Με ανανεωμένο
σχεδιασμό.



Ενσωματωμένο Wi-Fi

Συνδεδεμένα με
ενσωματωμένα Wi-Fi.

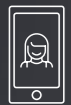

Περισσότερες λειτουργίες
και μεγαλύτερος έλεγχος με
την εφαρμογή Video Door.



Για πολλαπλές εγκαταστάσεις,
πολλαπλούς χρήστες,
πολλαπλά συστήματα.

5"

Οθόνη αφής 5"

7"

Οθόνη αφής 7"

Απλός σχεδιασμός. Για συνολική διαχείριση.



7"

Κρυφό ηχείο για βέλτιστο αισθητικό αποτέλεσμα.



Ομιλία / Ακρόαση.



Αυτόματη ενεργοποίηση της θυροτηλεόρασης.



Απενεργοποίηση κουδουνιού κατά τη διάρκεια κλήσης.



Ενεργοποίηση βοηθητικής λειτουργίας.



Άνοιγμα πόρτας.

Οθόνη αφής 7" και 5".

Η έγχρωμη οθόνη εμφανίζει μια εικόνα υψηλής ανάλυσης του ατόμου που χτυπά την πόρτα σας:
7" - 1024 x 600 pixel
5" - 800 x 480 pixel

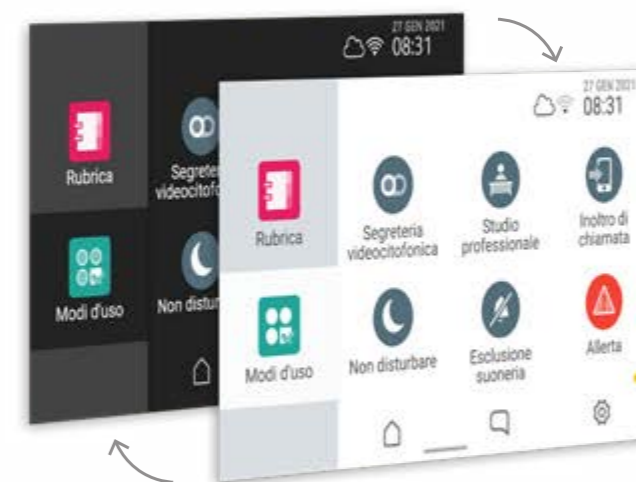

Φιλικό για τον χρήστη γραφικό interface.

Έξυπνο μενού με σελίδες κύλισης και δυνατότητα επιλογής λευκού ή μαύρου skin.

Χωρητικό πληκτρολόγιο.

Διακόπτες αφής με διαισθητικά εικονίδια και οπίσθιο φωτισμό LED.



Οπτικές και ηχητικές επισημάνσεις.

Ο κρυστάλλινος ήχος και το οπτικό σήμα επιβεβαιώνουν την ενεργοποίηση των λειτουργιών, διευκολύνοντας τη χρήση επίσης από άτομα με προβλήματα όρασης ή με βοηθήματα ακοής.







TAB 7S UP



TAB 5S UP

4 φωτεινές επισημάνσεις για γρήγορη ειδοποίηση:

-  Ύπαρξη νέων μηνυμάτων.
-  Κατάσταση σύνδεσης Wi-Fi.
-  Λειτουργία ανοικτής πόρτας.
-  Απενεργοποίηση κουδουνιού.

Καλημέρα, η παραγγελία σας

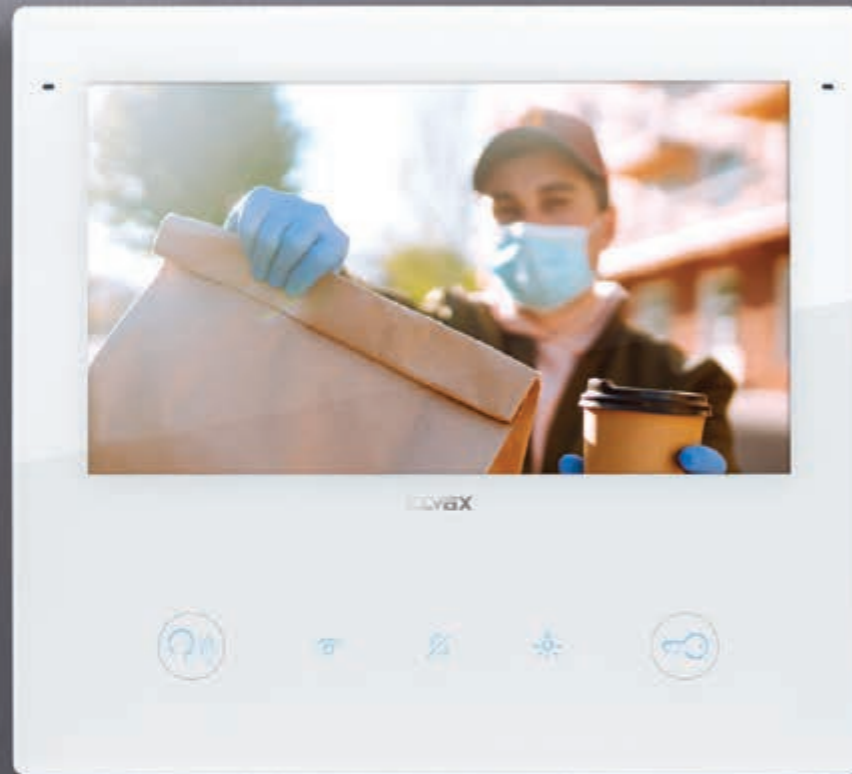

Άμεσα συνδεδεμένο με τη ζωή σας.

Απαντήστε, όπου και αν βρίσκεστε. Τα Tab 7S Up και Tab 5S Up, εκτός από τις συμβατικές λειτουργίες θυροτηλεόρασης, διαθέτουν ενσωματωμένο Wi-Fi που επιτρέπει τη διαχείριση των κλήσεων μέσω της ανανεωμένης εφαρμογής Video Door. Εάν είστε εκτός σπιτιού και έρθει ο μεταφορέας, μπορείτε να μιλήσετε μαζί του και να κανονίσετε την παράδοση. Εάν βρίσκεστε στον κήπο ή στη βεράντα, μπορείτε να ανοίξετε την πόρτα με απλό πάτημα στο smartphone. Δεν χρειάζεται να ανησυχείτε πλέον όταν δεν είστε στο σπίτι: κάθε φορά που ένας επισκέπτης χτυπάει την πόρτα σας, η κλήση προωθείται απευθείας στο smartphone.

Επιπλέον έλεγχος. Εάν εγκαταστήσετε τα Tab 7S Up και Tab 5S Up στο δεύτερο σπίτι σας, στο γραφείο σας ή στο σπίτι των αγαπημένων σας, μπορείτε να ελέγχετε ποιος χτυπάει την πόρτα ανά πάσα στιγμή.



Video Door



Ενσωματωμένο Wi-Fi

Ευχαριστώ.
Έρχομαι
αμέσως

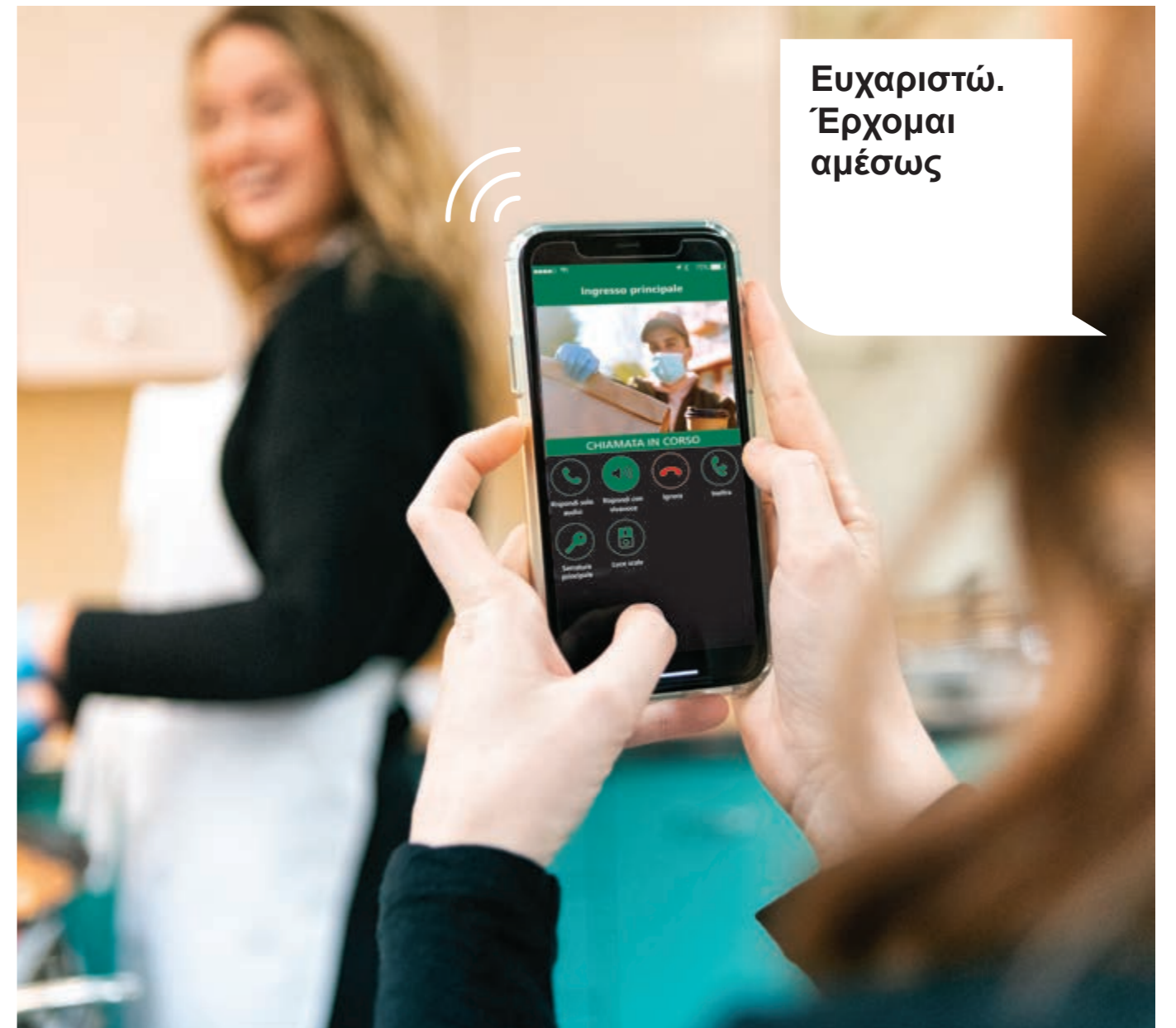

Tab 7S Up, Tab 7S Up και εφαρμογή Video Door. Περισσότερες λειτουργίες και μεγαλύτερος έλεγχος.

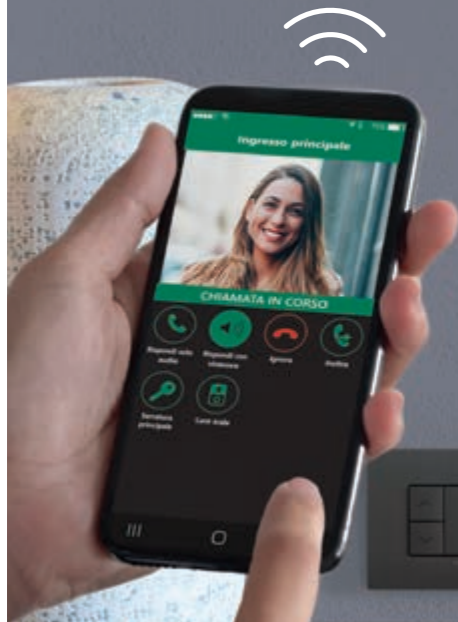

Πολύ απλή διαμόρφωση. Αντιστοιχίστε μέσα σε λίγα βήματα την εφαρμογή Video Door στις λειτουργίες θυροτηλεόρασης της εγκατάστασής σας μέσω της χρήσης διαισθητικών οδηγών.



ΚΛΗΣΕΙΣ ΕΝΔΟΕΠΙΚΟΙΝΩΝΙΑΣ

Εκτός από την επικοινωνία μεταξύ δύο θυροτηλεοράσεων στο ίδιο κτήριο, χάρη στην εφαρμογή Video Door μπορείτε να πραγματοποιείτε κλήσεις από και προς την αντιστοιχισμένη φορητή συσκευή. Άμεση και απευθείας επικοινωνία με την κατοικία σας, αλλά και με τους αγαπημένους σας, οι οποίοι, εάν χρειάζονται βοήθεια, μπορούν να καλέσουν το smartphone απευθείας από τη θυροτηλεόραση.

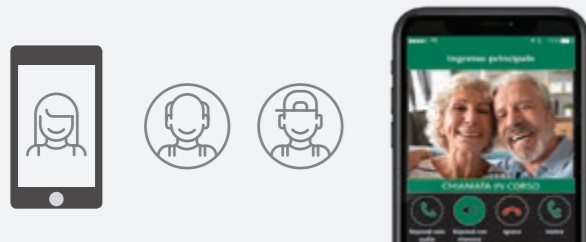

ΑΝΟΙΓΜΑ ΠΟΡΤΑΣ ΕΙΣΟΔΟΥ

Όταν βρίσκεστε σε άλλο χώρο, αλλά πρέπει να ανοίξετε την πόρτα, αρκεί να χρησιμοποιήσετε ένα smartphone ή ένα tablet.



ΕΝΕΡΓΟΠΟΙΗΣΗ ΒΟΗΘΗΤΙΚΩΝ ΛΕΙΤΟΥΡΓΙΩΝ

Εάν βρίσκεστε εκτός σπιτιού ή σε διακοπές, αρκεί ένα μόνο πάτημα, για παράδειγμα, στο smartphone ή στο tablet για άριστο πότισμα του κήπου σας. Διαφορετικά, για να ανοίξετε καγκελόπορτες, γκαράζ και πόρτες, ανάψτε τα φώτα του κήπου ή του μονοπατιού.



ΕΛΕΓΧΟΣ ΟΛΩΝ ΤΩΝ ΚΑΜΕΡΩΝ

Από τη θυροτηλεόραση ή στο smartphone και στο tablet, οι χώροι του σπιτιού σας είναι διαρκώς υπό τον έλεγχό σας και γνωρίζετε πάντα με ακρίβεια τι μπορεί να συμβεί. Μπορείτε να προβάλετε τις εικόνες των καμερών που είναι συνδεδεμένες με την εγκατάσταση ή να ενεργοποιήσετε την κάμερα της θυροτηλεόρασης ακόμη και αν δεν έχει χτυπήσει κανείς την πόρτα σας.



Περισσότερες λειτουργίες και ακόμη μεγαλύτερη ευκολία στη χρήση με την ενημερωμένη εφαρμογή Video Door.

Οι νέες εκδόσεις Tab 7S Up και Tab 5S Up και η ανανεωμένη εφαρμογή Video Door επιβεβαιώνουν ότι αποτελούν τον νικηφόρο συνδυασμό: με απόλυτη ασφάλεια διαχειρίζονται έως 5 διαφορετικές εγκαταστάσεις θυροτηλεόρασης, για παράδειγμα, την εγκατάσταση της κύριας κατοικίας σας, του εξοχικού σας, του γραφείου και των αγαπημένων σας. Και οι κλήσεις μπορούν να προωθηθούν σε έως 10 διαφορετικούς χρήστες. Για να ζείτε και να κινείστε με απόλυτη ελευθερία και ηρεμία χωρίς να χάσετε ποτέ τον έλεγχο του τι συμβαίνει στον χώρο σας.



Πολλαπλές εγκαταστάσεις

Με μία μόνο εφαρμογή, ελέγχονται έως 5 εγκαταστάσεις.

Το σπίτι μου



Το εξοχικό μου



Το γραφείο μου



Το πατρικό μου



Το σπίτι των πεθερικών μου



Διαισθητική, απλή και ευέλικτη.



Πολλαπλοί χρήστες

Η θυροτηλεόραση προωθεί την κλήση σε 10 χρήστες.

(3 χρήστες με δυνατότητα προεπισκόπησης)



Luca



Anna



Μαμά



Μπαμπάς



Federico



Monica



Andrea



Marco



Giovanni



Alice

Πολλές γλώσσες

8 γλώσσες, ακόμη και αραβικά.

Πολλά συστήματα

Η ενημέρωση της εφαρμογής Video Door διαχειρίζεται και λαμβάνει ειδοποιήσεις από 5 διαφορετικές εγκαταστάσεις, τόσο με τεχνολογία Due Fili Plus όσο και IP.



Μέγιστη ευελιξία εγκατάστασης.

Επιτοίχια εγκατάσταση.

Τα Tab 7S Up και Tab 5S Up μπορούν να τοποθετηθούν απευθείας στον τοίχο ή με την ειδική βάση ή με τη χρήση χωνευτού κουτιού.

Ευκολία καλωδίωσης.

Η βάση, η οποία διαχωρίζεται από την οθόνη και διαθέτει αφαιρούμενες επαφές κλέμας, επιτρέπει την πραγματοποίηση της καλωδίωσης με εξαιρετική ευκολία. Μετά τη στερέωση της βάσης και τη σύνδεση των καλωδίων, αρκεί να συνδέσετε το σώμα του μηχανισμού με περιστροφή και πίεση. Η βίδα προστασίας από δολιοφθορά αποτρέπει τον διαχωρισμό των δύο στοιχείων.

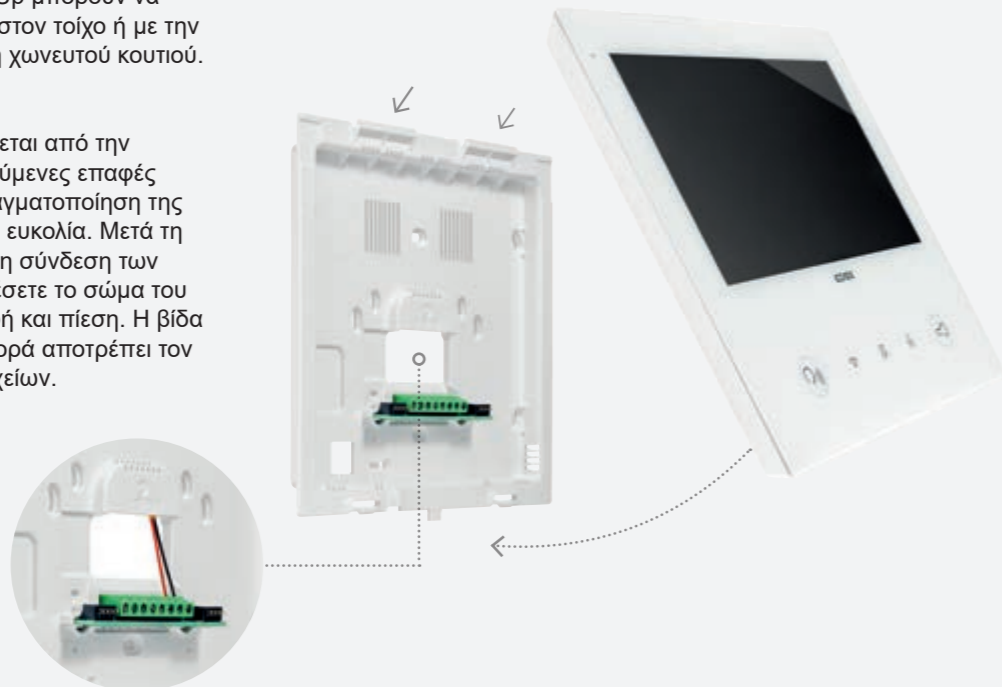

Ημιχωνευτή εγκατάσταση.

Για να προεξέχουν όσο το δυνατόν λιγότερο από τον τοίχο (13,1 mm), τα Tab 7S Up και Tab 5S Up μπορούν να εγκατασταθούν επίσης ημιχωνευτά με τη χρήση του ειδικού κουτιού για τοίχους και γυψοσανίδες με λαβή για εύκολη εγκατάσταση.

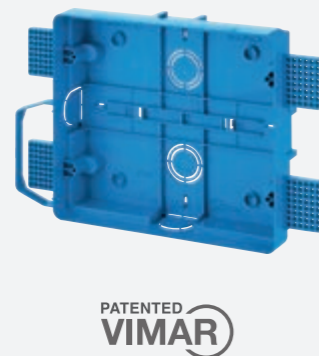
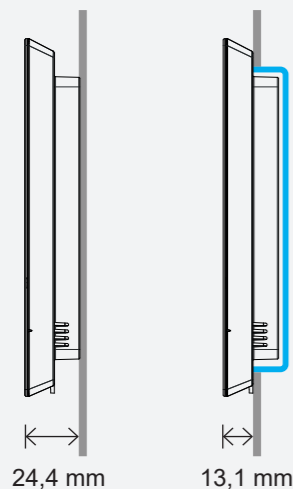

PATENTED
VIMAR

Επιτραπέζια εγκατάσταση.

Τα Tab 7S Up και Tab 5S Up μπορούν επίσης να τοποθετηθούν σε ειδική, προαιρετική επιτραπέζια βάση. Ιδανική εγκατάσταση για γραφεία ή επαγγελματικά γραφεία.



Ιδανικό επίσης για ανανέωση ή ανακαίνιση υφιστάμενων εγκαταστάσεων. Ο προγραμματισμός είναι απλοποιημένος.

παλιά θυροτηλεόραση

νέο Tab 7S Up

Μπορείτε να ανανεώσετε την τρέχουσα θυροτηλεόρασή σας με μερικά απλά βήματα. Αρκεί να αντικαταστήσετε την παλιά θυροτηλεόραση χρησιμοποιώντας τα καλώδια που υπάρχουν ήδη.

- Τα Tab 7S Up και Tab 5S Up μπορούν να εγκατασταθούν σε οποιαδήποτε υπάρχουσα εγκατάσταση θυροτηλεόρασης Due Fili Plus.
- Μπορείτε να εγκαταστήσετε έως 14 θυροτηλεοράσεις με ένα μόνο τροφοδοτικό συστήματος, στη λειτουργία πολυκατοικίας.
- Εύκολος και γρήγορος στη χρήση οδηγός διαμόρφωσης, σε smartphone και tablet.

Για να θέσετε σε λειτουργία τους εσωτερικούς σταθμούς, έχετε **3 δυνατότητες προγραμματισμού**. Η μία επιλογή δεν αποκλείει την άλλη. Οι ενδείξεις είναι ίδιες.

1. Απλοποιημένος χειροκίνητος προγραμματισμός

Η διαδικασία πρέπει να εκτελεστεί από τον εσωτερικό σταθμό

2. Απλοποιημένος προγραμματισμός μενού θυροτηλεόρασης

Η διαδικασία ΔΕΝ είναι απαραίτητο να εκτελεστεί από τον εσωτερικό σταθμό

3. Προγραμματισμός από Η/Υ μέσω λογισμικού

Voxie.

Με μία κίνηση.



Γραμμικός και σύγχρονος σχεδιασμός.



Απλοποιημένη διαμόρφωση με dip switch, μπουτόν και λογισμικό.



Γρήγορες και διαισθητικές λειτουργίες.



Κατάλληλο και για ανακαινίσεις.

Η νέα σειρά θυροτηλέφωνων Voxie ενσωματώνεται με λεπτότητα σε κάθε αρχιτεκτονικό περιβάλλον.

Απλές μορφές, κανονικές γραμμές, εργονομικοί διακόπτες και κομπό, λευκό, ματ φινίρισμα.

Για όσους αναζητούν κάτι απλό στην αισθητική και την αρτιότητα των λειτουργιών.



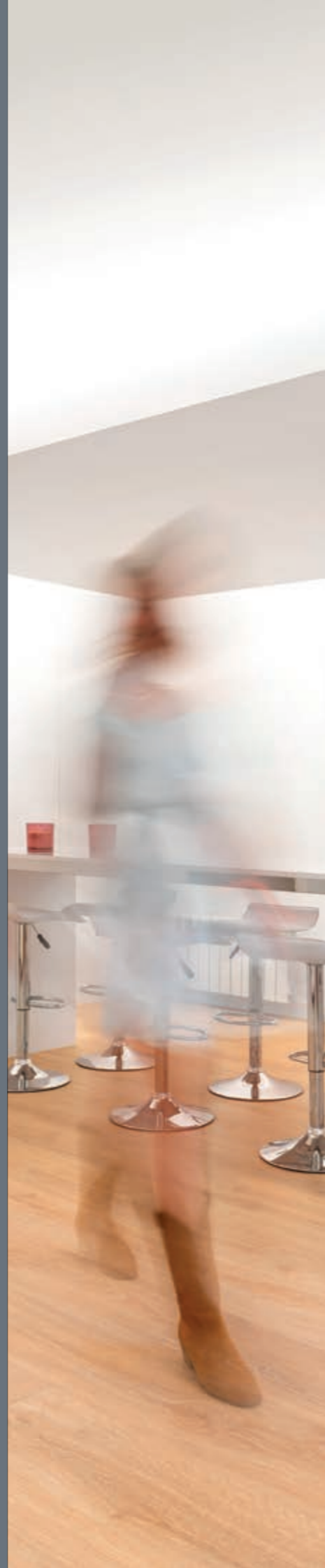
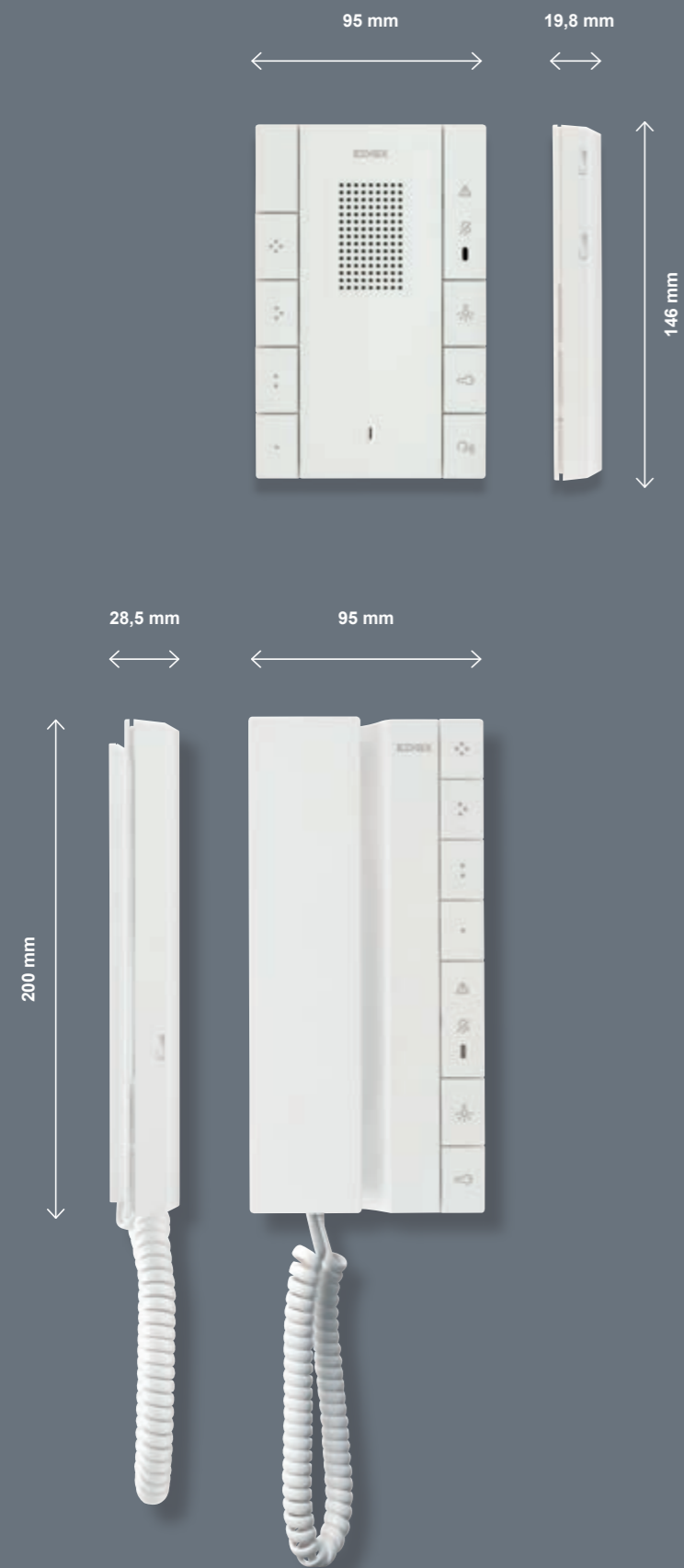

Voxie. Μια πλήρης σειρά



Το Voxie ανοικτής ακρόασης
διατίθεται για επιτοίχια εγκατάσταση με 7 μπουτόν και λειτουργία teleloop.



Θυροτηλέφωνο ανοικτής ακρόασης
7 μπουτόν με Teleloop

Το Voxie με ακουστικό
διατίθεται για επιτοίχια εγκατάσταση με 2 μπουτόν (ακόμη και στην έκδοση με teleloop) ή 6 μπουτόν.
Για να επιλέξετε τις λειτουργίες ανάλογα με τις ανάγκες σας.



Θυροτηλέφωνο με ακουστικό
2 μπουτόν, ακόμη και στην έκδοση Teleloop



Θυροτηλέφωνο με ακουστικό
6 μπουτόν



Οπτικές και ηχητικές επισημάνσεις.

Ο κρυστάλλινος ήχος και το οπτικό σήμα επιβεβαιώνουν την ενεργοποίηση των λειτουργιών διευκολύνοντας τη χρήση επίσης από άτομα με προβλήματα όρασης ή με βοηθήματα ακοής.

Voxie.

Όλες οι λειτουργίες περιλαμβάνονται στον τυπικό εξοπλισμό.

Το Voxie παρέχεται με όλες τις λειτουργίες, οι οποίες μπορούν να ενεργοποιηθούν εύκολα από μπουτόν στον μηχανισμό. Από τη ρύθμιση των κουδουνιών και της έντασης ήχου έως το μπουτόν ανοίγματος πόρτας, από την ένδειξη ειδοποίησης έως τους προγραμματιζόμενους διακόπτες ανάλογα με τις ανάγκες σας και τη δυνατότητα πραγματοποίησης κλήσεων ενδοεπικοινωνίας εάν στο κτήριο υπάρχουν πολλοί εσωτερικοί σταθμοί, για παράδειγμα σε εγκαταστάσεις τριτογενούς τομέας, όπως γραφεία, νοσοκομεία ή τμήματα παραγωγής επιχειρήσεων.



4 προγραμματιζόμενα μπουτόν ανάλογα με τις καθημερινές σας ανάγκες.

Μπουτόν ενεργοποίησης βοηθητικής λειτουργίας, όπως ενεργοποίησης φωτός στην είσοδο.

Λειτουργία ρύθμισης κουδουνιών και έντασης ήχου, ακόμη και κατά τη διάρκεια της συνομιλίας.

Προγραμματιζόμενες μελωδίες με δυνατότητα διαφοροποίησης για κλήσεις από εξωτερικό σταθμό, εξώπορτας και ενδοεπικοινωνίας, ανάλογα με τα μοντέλα.

Αποστολή εντολής ανοίγματος κλειδαριάς. Χάρη στη λευκή λυχνία LED επισήμανσης στο Voxie ανοικτής ακρόασης, εάν έχει εγκατασταθεί αισθητήρας καγκελόπορτας ή πόρτας εισόδου, υποδεικνύεται η κατάσταση ανοικτής πόρτας.

Επισήμανση κατάστασης ειδοποίησης, χάρη στην κόκκινη λυχνία LED.

Voxie.

Ευέλικτο, με πολλές δυνατότητες προγραμματισμού.

Δική σας η επιλογή. Προτεραιότητα η ευκολία.

Για να θέσετε σε λειτουργία τους εσωτερικούς σταθμούς, έχετε **3 δυνατότητες προγραμματισμού**. Η μία επιλογή δεν αποκλείει την άλλη. Οι ενδείξεις είναι ίδιες.

Νέο!

- 1. Απλοποιημένος χειροκίνητος προγραμματισμός με μπουτόν**
Χειροκίνητος προγραμματισμός αναγνωριστικού κωδικού - (κύριος και δευτερεύων).

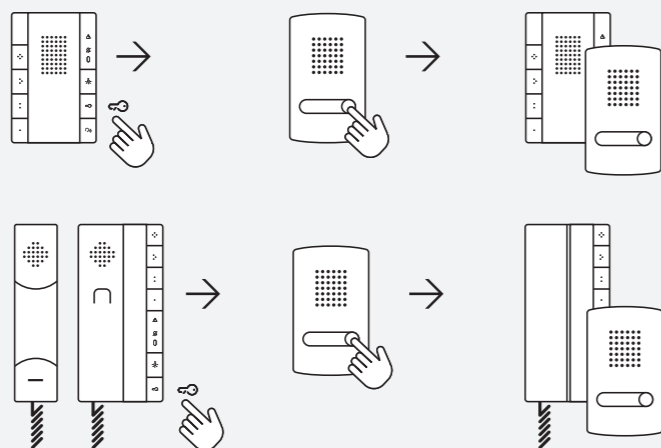

Η διαδικασία πρέπει να εκτελεστεί από τον εσωτερικό σταθμό

Νέο!

- 2. Απλοποιημένος προγραμματισμός με dip-switch**

Το Voxie διαθέτει 12 διακόπτες και ένα κουμπί «Διαμόρφωσης» μέσω του οποίου μπορούν να εκτελεστούν όλοι οι προγραμματισμοί.

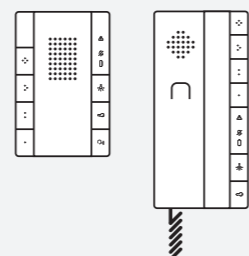

Η διαδικασία ΔΕΝ είναι απαραίτητο να εκτελεστεί από τον εσωτερικό σταθμό

- 3. Προγραμματισμός με το λογισμικό από Η/Υ**

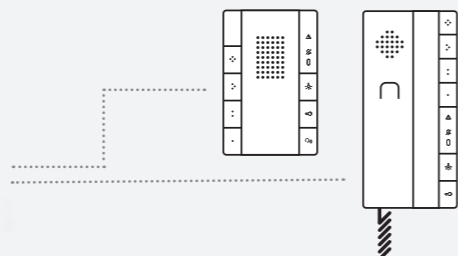

Η διαδικασία ΔΕΝ είναι απαραίτητο να εκτελεστεί από τον εσωτερικό σταθμό

Ιδανικό για ανανέωση ή ανακαίνιση υφιστάμενων εγκαταστάσεων.

Επιτοίχια εγκατάσταση. Εξαιρετικά εύκολη αντικατάσταση του παλιού θυροτηλέφωνα.

Δεν χρειάζονται νέα κουτιά διακλάδωσης. Με λίγα βήματα, η εγκατάσταση θυροτηλέφωνα γίνεται σύμφωνα με την ορθή πρακτική, έτοιμο για απάντηση των κλήσεων.

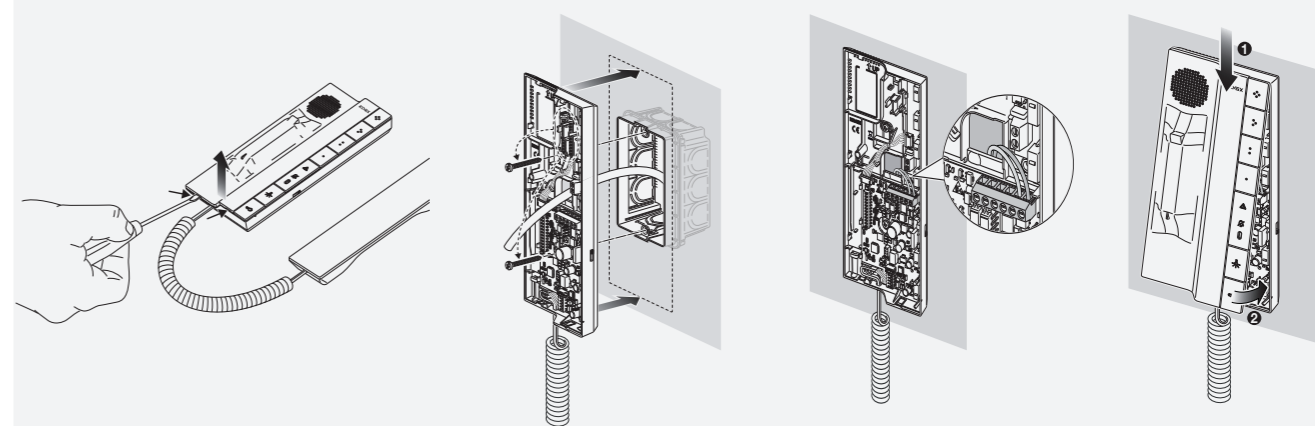

Μπορεί να εγκατασταθεί απευθείας στον τοίχο με ούπα, με τη χρήση χωνευτού κουτιού Vimar για γυψοσανίδες και τοιχοποιία, στρογγυλών \varnothing 60 mm ή ορθογώνιων 3 στοιχείων ή τετράγωνων κουτιών βρετανικού προτύπου.

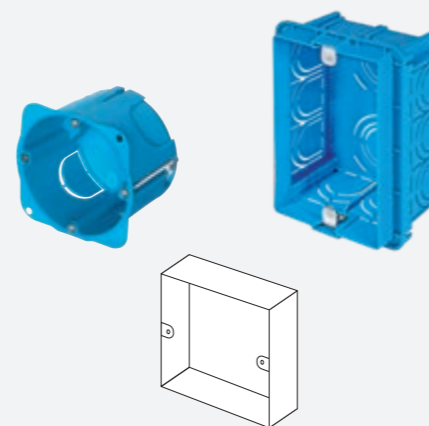

Εγκατάσταση σε κουτί.

Μπορεί να τοποθετηθεί σε διάφορα κουτιά:

- στρογγυλό κουτί \varnothing 60 mm,
- ορθογώνιο κουτί 3 στοιχείων κατακόρυφα,
- τετράγωνο κουτί βρετανικού προτύπου.



Επιτραπέζια εγκατάσταση.

Το Voxie μπορεί επίσης να τοποθετηθεί σε επιτραπέζια βάση με ειδικό προαιρετικό εξάρτημα. Ιδανική εγκατάσταση για γραφεία ή επαγγελματικά γραφεία.

Voxie. Όλες οι λειτουργίες περιλαμβάνονται στον τυπικό εξοπλισμό. Το πλεονέκτημα των βοηθητικών λειτουργιών για επικοινωνία με καθαρό ήχο και οργάνωση.

Ενδοεπικοινωνία

Ευκολία στην επικοινωνία χάρη στη **γενική ή επιλεκτική** λειτουργία ενδοεπικοινωνίας.

- **Γενική κλήση ενδοεπικοινωνίας** χτυπάει το κουδούνι σε όλους τους εσωτερικούς σταθμούς της ομάδας. Ο πρώτος που θα απαντήσει μεταβαίνει σε κατάσταση επικοινωνίας.



- **Επιλεκτική κλήση ενδοεπικοινωνίας** παρέχει τη δυνατότητα επικοινωνίας με έναν συγκεκριμένο εσωτερικό σταθμό στο πλαίσιο της ίδιας ομάδας.

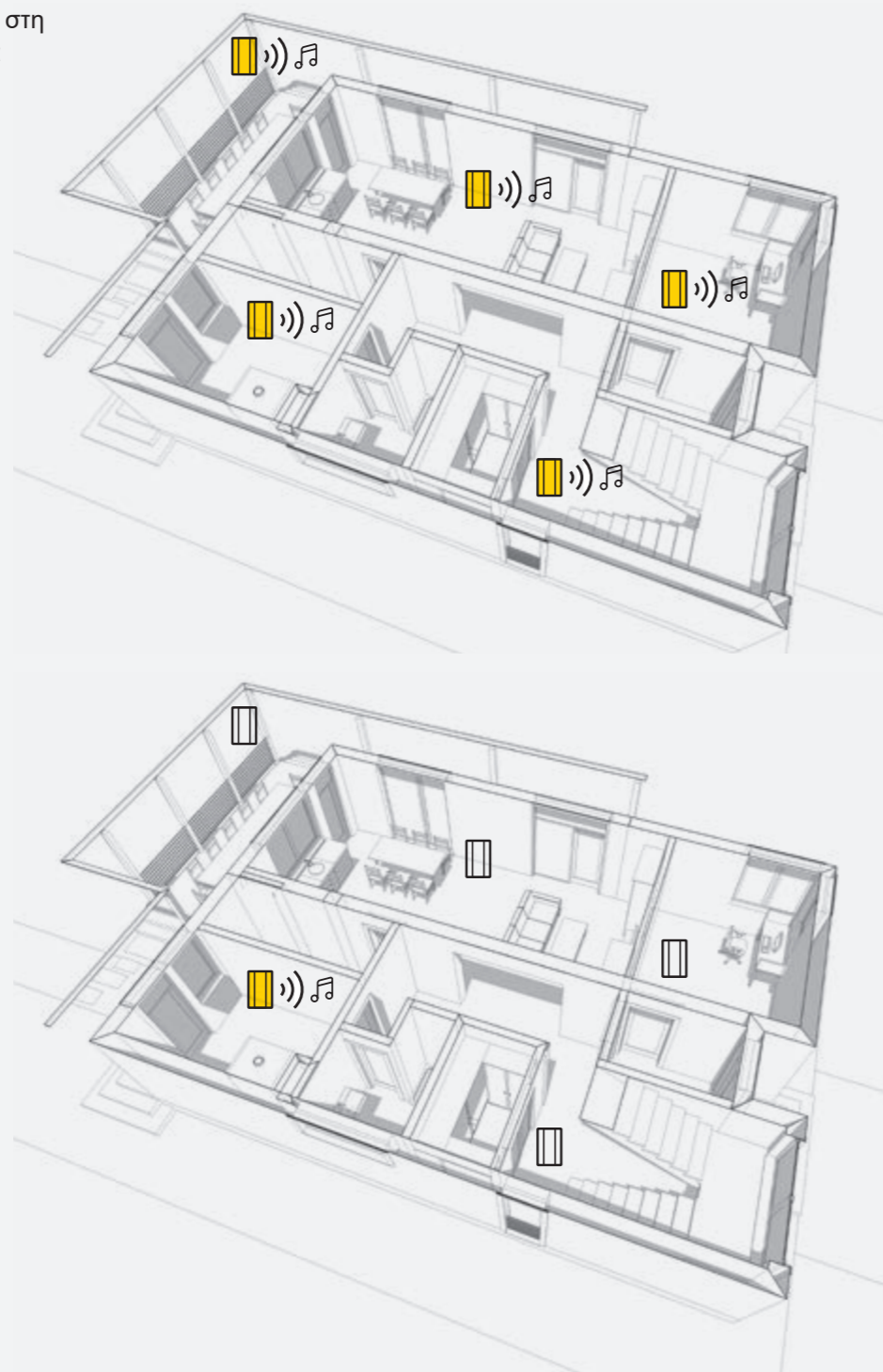

Paging

Η λειτουργία Paging παρέχει τη δυνατότητα ενεργοποίησης του κουδουνιού των εσωτερικών σταθμών μιας ομάδας (8 θυροτηλέφωνα το μέγ.) και ειδοποιήσεων μίας κατεύθυνσης που μεταδίδονται από το μεγάφωνο του θυροτηλέφωνα Voxie ανοικτής ακρόασης. Η λειτουργία είναι χρήσιμη κυρίως σε ορισμένες καταστάσεις σε εργασιακό περιβάλλον.

- **Για επικοινωνία με ευκολία** στο εσωτερικό επιχειρήσεων ή μονάδων υγειονομικής περίθαλψης, με λειτουργία αναζήτησης ατόμων ή για ενεργοποίηση γενικών ειδοποιήσεων.

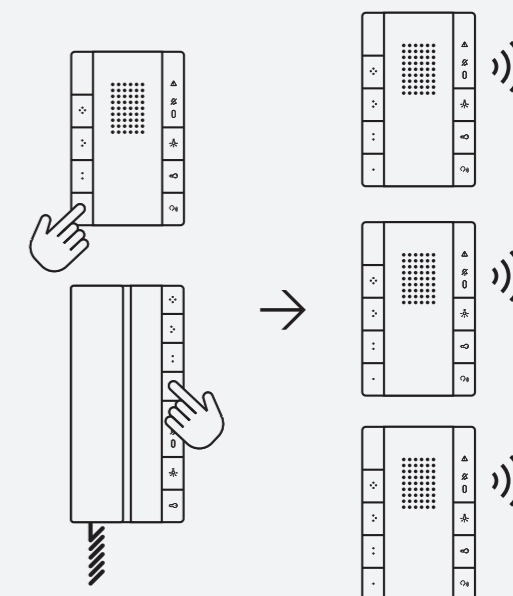
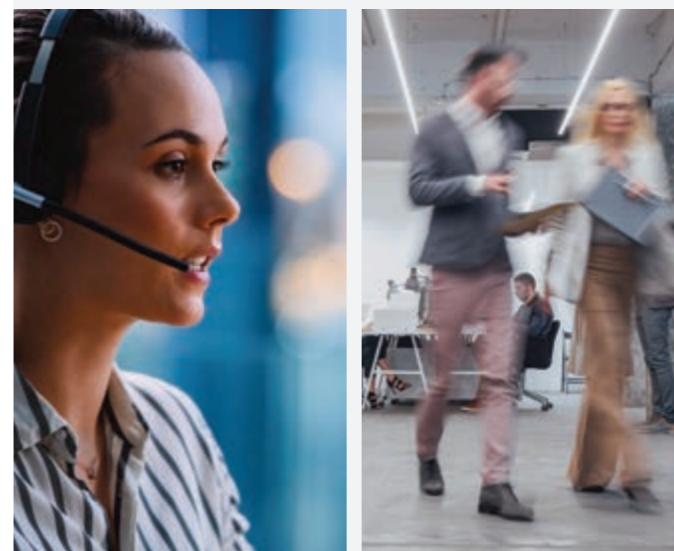

Αυτόματη απάντηση

Αυτή η λειτουργία, εάν έχει ενεργοποιηθεί, παρέχει τη δυνατότητα αυτόματης επικοινωνίας με το άτομο που πραγματοποιεί την κλήση χωρίς να ακουμπήσει το θυροτηλέφωνο. Χρήσιμη σε όλες τις περιπτώσεις στις οποίες τα χέρια των χρηστών μπορεί να είναι βρώμικα ή βρεγμένα, όπως σε ορισμένες παραγωγικές δραστηριότητες ή όταν πρέπει να διασφαλιστεί απόλυτη καθαριότητα, για παράδειγμα, στον υγειονομικό ή φαρμακευτικό τομέα.



Εξωτερικές μπουτονιέρες ήχου/εικόνας. Άριστος συνδυασμός για τα κιτ.

Οι εξωτερικές μπουτονιέρες έχουν σχεδιαστεί ώστε να συνδυάζονται με τη νέα σειρά θυροτηλεοράσεων και θυροτηλέφωνων για εγκαταστάσεις μίας οικογένειας.



Εξωτερική μπουτονιέρα θυροτηλεόρασης 1300/E.



Νέα εξωτερική μπουτονιέρα θυροτηλέφωνα 1300/E.

- Εύκολη ανάγνωση ονόματος ετικέτας, ευδιάκριτη χάρη στον οπίσθιο φωτισμό LED.
- Απλός και γραμμικός σχεδιασμός.
- Χωνευτή ή επιτοίχια εγκατάσταση.

Ευκολία στη ρύθμιση:

- Ισοστάθμιση.
- Ένταση ήχου μικροφώνου.
- Ένταση ήχου ηχείου.
- Χρόνος ενεργοποίησης.
- Επιλογή με 1 μπουτόν κλήσης ή/και 2 μπουτόν κλήσης.

Επιλέξτε τις διάφορες συνθέσεις του κιτ ανάλογα με τις ανάγκες σας.

Διατίθενται 2 εκδόσεις του κιτ, με τη θυροτηλεόραση Tab 7S Up και Tab 5S Up.



Διατίθενται 3 εκδόσεις του κιτ, δική σας επιλογή, με τη νέα μπουτονιέρα μίας οικογένειας που συνδυάζεται με τα νέα θυροτηλέφωνα Voxie ανοικτής ακρόασης ή με ακουστικό.





Τα πλεονεκτήματα της τεχνολογίας Due Fili Plus.



Η τεχνολογία Due Fili Plus διασφαλίζει άριστες συνδέσεις μεταξύ όλων των μηχανισμών, για τροφοδοσία, ήχο, εικόνα και δεδομένα. Παρέχει τη δυνατότητα δημιουργίας με μέγιστη ευκολία συστημάτων επικοινωνίας θυροτηλεοράσεων και θυροτηλέφωνων εξαιρετικά υψηλής απόδοσης σε κάθε τύπο κτηρίου, τόσο καινούριας κατασκευής όσο και σε φάση ανακαίνισης.



Έως 6400 εσωτερικοί σταθμοί

Με την τεχνολογία Due Fili Plus μπορούν να δημιουργηθούν εγκαταστάσεις που διαχειρίζονται έως 484 εξωτερικούς σταθμούς και έως 6.400 εσωτερικούς σταθμούς το μέγιστο. Με το interface επέκτασης μπορείτε να επεκτείνετε το σύστημα αναπαράγοντας τις εγκαταστάσεις Due Fili Plus σε έως 32 μονάδες και 128 πίνακες θυρωρείου με οθόνη.

Έως 1200 μέτρα

Με την τεχνολογία Due Fili Plus μπορούν να δημιουργηθούν εγκαταστάσεις μεγάλων διαστάσεων, με απόσταση μεταξύ εσωτερικού και εξωτερικού σταθμού που φτάνει τα 1200 μέτρα, χωρίς απώλεια στην ποιότητα ήχου και εικόνας του σήματος. Η μεταφορά του σήματος γίνεται με ένα μόνο καλώδιο μειωμένου διαμέτρου, το οποίο αποτελείται από ένα ζεύγος συνεστραμμένων συρμάτων.

Απλή διαμόρφωση

Η τεχνολογία Due Fili Plus παρέχει τη δυνατότητα εξαιρετικά απλοποιημένου προγραμματισμού. Ο τεχνικός εγκατάστασης μπορεί να εκτελέσει τον προγραμματισμό με τον εξωτερικό σταθμό απευθείας από τον εσωτερικό σταθμό. Το σύστημα μπορεί επίσης να προσομοιώσει, μετά την κωδικοποίηση του εσωτερικού σταθμού, μια κλήση ήχου/εικόνας από τον εξωτερικό σταθμό, για να επιβεβαιωθεί άμεσα η σωστή εκτέλεση της εγκατάστασης.

Για επικοινωνία με αποτελεσματικό και ασφαλή τρόπο.
Μια πλήρης σειρά εξωτερικών μπουτονιέρων.



Επιτοίχιες ή χωνευτές, ενιαίες, αρθρωτές ή ειδικές χωνευτές μπουτονιέρες. Διάφορες τυπολογίες εγκατάστασης, διαθέσιμες στην έκδοση ήχου/εικόνας ή μόνο ήχου, με κάμερες, για συνδυασμό με το αρχιτεκτονικό περιβάλλον όπου εγκαθίστανται, είτε πρόκειται για παλιό είτε για μοντέρνο συγκρότημα κατοικιών, και διασφάλιση άριστου επιπέδου επικοινωνίας.

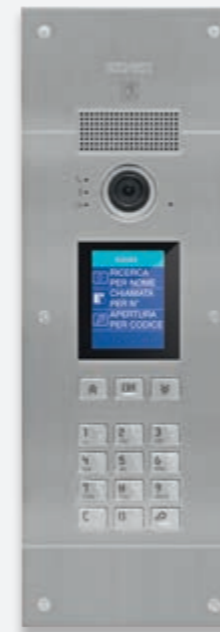

Σειρά Pixel Up
λεπτή και ανθεκτική, από ανοξείδωτο χάλυβα 316 με βουρτσισμένο φινίρισμα. Κάμερα υψηλής ανάλυσης με ευρυγώνιο φακό που προεξέχει από τον τοίχο μόλις 3 mm.



Σειρά Pixel
εκτεταμένος αρθρωτός σχεδιασμός, ακόμη και για περιορισμένους χώρους.



Σειρά Steely
Σύγχρονη, γραμμική και απλή, από χάλυβα. Άριστη αναπαραγωγή ήχου.



Σειρά Patavium
Κυματοειδείς καμπύλες, ομορφιά και φινέτσα. Ιδανική για χώρους υψηλής αξίας, συγκεκριμένα για ιστορικά κτήρια, από σατινέ ορείχαλκο.





Περιεχόμενα καταλόγου

Μέθοδοι εγκατάστασης	34
Tab 7S Up	
Προδιαμορφωμένα κιτ	36
Θυροτηλεόραση	38
Tab 5S Up	
Προδιαμορφωμένα κιτ	40
Θυροτηλεόραση	42
Voxie	
Προδιαμορφωμένα κιτ	44
Θυροτηλέφωνα	48

θυροτηλεόραση Tab 7S Up και Tab 5S Up: μέθοδοι εγκατάστασης

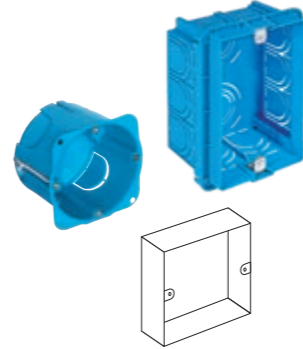
Τύπος εγκατάστασης	Λειτουργία
<p>Ημιχωνευτή εγκατάσταση</p> 	 <p>Με χωνευτά κουτιά 40591 (Tab 7S Up) και 40590 (Tab 5S Up). Από πλαστικό υλικό, μπορεί να εγκατασταθεί σε τοίχους και σε γυψοσανίδες. Το κουτί διασφαλίζει ότι η θυροτηλεόραση Tab 7S Up και Tab 5S Up θα προεξέχει από τον τοίχο 13,1 mm.</p>
<p>Επιτοίχια</p> 	 <p>Με χωνευτά κουτιά για γυψοσανίδες και τοιχοποιία. Η βάση της θυροτηλεόρασης είναι προδιαμορφωμένη για στερέωση σε κουτί \varnothing 60 mm V71701, ορθογώνιο κουτί 3 στοιχείων V71303/V71703, το οποίο εγκαθίσταται οριζόντια ή κατακόρυφα, 4+4 στοιχείων 6149 ή V71318/V71718 με εξάρτημα 755S.</p>
	 <p>Με ούπα. Η βάση της θυροτηλεόρασης μπορεί να στερεωθεί στον τοίχο με τα 4 παρεχόμενα ούπα, στην περίπτωση που προβλέπεται μόνο το καλώδιο σύνδεσης.</p>
<p>Επιτραπέζια</p> 	 <p>Με επιτραπέζια βάση 40596 (Tab 7S Up) και 40595 (Tab 5S Up). Από διαφανές πλαστικό, με αντιολισθητικά ελαστικά προστατευτικά και οδηγό καλωδίου για το καλώδιο Due Fili Plus. Η βάση στερεώνεται στο στήριγμα της θυροτηλεόρασης με τις παρεχόμενες βίδες.</p>

θυροτηλέφωνα Voxie: μέθοδοι εγκατάστασης

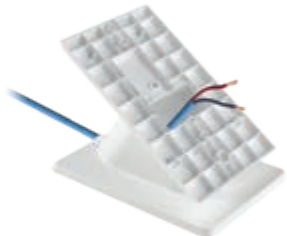
Τύπος εγκατάστασης	Λειτουργία
<p>Επιτοίχια</p>  <p>With handset</p> <p>Hands-free</p>	 <p>Με χωνευτά κουτιά για γυψοσανίδες και τοιχοποιία. Τα θυροτηλέφωνα είναι προδιαμορφωμένα για στερέωση σε κουτί \varnothing 60 mm V71701, ορθογώνιο κουτί 3 στοιχείων V71303/V71703, το οποίο εγκαθίσταται κατακόρυφα και σε τετράγωνο κουτί βρετανικού προτύπου.</p>
	 <p>Με ούπα. Τα θυροτηλέφωνα μπορούν να στερεωθούν στον τοίχο με τα 2 παρεχόμενα ούπα, στην περίπτωση που προβλέπεται μόνο το καλώδιο σύνδεσης.</p>
<p>Επιτραπέζια</p>  <p>With handset</p>  <p>Hands-free</p>	 <p>Με επιτραπέζια βάση 40598. Από λευκό πλαστικό, διαθέτει οδηγό καλωδίου για το καλώδιο Due Fili Plus και αντιολισθητικά ελαστικά προστατευτικά. Η βάση, μέσω των παρεχόμενων βιδών, στερεώνεται απευθείας στα θυροτηλέφωνα.</p>

Tab 7S Up: προδιαμορφωμένα κιτ Due Fili Plus



Κιτ θυροτηλεόρασης ανοικτής ακρόασης μίας οικογένειας
Κιτ θυροτηλεόρασης μίας οικογένειας για τη δημιουργία εγκατάστασης θυροτηλεόρασης για μία μόνο κατοικία με τεχνολογία Due Fili Plus.

Τι κιτ περιλαμβάνει:

- Θυροτηλεόραση ανοικτής ακρόασης Tab 7S Up με έγχρωμη οθόνη LCD 7", χωρητικό πληκτρολόγιο και οθόνη αφής για λειτουργίες θυροτηλεόρασης: ομιλία/ακρόαση, άνοιγμα κλειδαριάς, αυτόματη ενεργοποίηση, μεταφορά κλήσης, βοηθητικές λειτουργίες (όπως φώτα κλιμακοστασίου), απενεργοποίηση κουδουνιού και κλήσεις ενδοεπικοινωνίας. Με ενσωματωμένο Wi-Fi για κλήσεις σε smartphone με την εφαρμογή Video Door.
- Έγχρωμη μπουτονιέρα ήχου/εικόνας σειράς 1300/E 1 μονάδας 40151, με ηλεκτρονική μονάδα 40135 με κουτί για επιτοίχια ή χωνευτή εγκατάσταση.
- Τροφοδοτικό 6922.1 με έξοδο 30 Vdc, τροφοδοσία 110-240 V~ 50/60 Hz, εγκατάσταση σε οδηγό DIN (60715 TH35), με κάλυψη 8 μονάδων των 17,5 mm.

Κύρια χαρακτηριστικά

Κιτ θυροτηλεόρασης για σύνδεση με 2 μόνο μη πολωμένους (συνεστραμμένους) αγωγούς θυροτηλεόρασης/τροφοδοτικού, τροφοδοτικού/μπουτονιέρας, μπουτονιέρας/κλειδαριάς, με μεταφορά της κλήσης μέσω της εφαρμογής Video Door στο smartphone (δεν παρέχεται).

Συνιστάται η χρήση του καλωδίου 732H.E.100, 732H.E.500, 732I.C.100, 732I.E.100, 732I.E.500, δεν παρέχεται. Το κιτ μπορεί να επεκταθεί με την προσθήκη άλλων θυροτηλεοράσεων και μπουτονιέρων.

Τροφοδοσία 110-240 Vac 50/60 Hz.

Εφαρμογή Video door

Άμεση και διαισθητική εφαρμογή που επιτρέπει τη διαχείριση των λειτουργιών της θυροτηλεόρασης από το smartphone και το tablet. Χάρη στο ενσωματωμένο Wi-Fi της θυροτηλεόρασης Tab 7S, 7S Up και 5S Up, μέσω της εφαρμογής μπορείτε να λαμβάνετε κλήσεις που προέρχονται από την μπουτονιέρα, να πραγματοποιείτε κλήσεις ενδοεπικοινωνίας, να ανοίγετε την κλειδαριά, να ενεργοποιείτε βοηθητικές λειτουργίες (ενεργοποίηση φώτων, ενεργοποίηση ποτίσματος κλπ.), να στέλνετε και να λαμβάνετε μηνύματα κειμένου και να βλέπετε τα μηνύματα που έχουν καταγραφεί.

Χάρη στο εύκολο και διαισθητικό interface, μπορείτε να διαμορφώσετε τη συσκευή (smartphone ή tablet) ακολουθώντας απλά βήματα με αυτόματο οδηγό και σαρώνοντας τον κωδικό QR, ο οποίος μπορεί να εμφανιστεί στην οθόνη της θυροτηλεόρασης, χωρίς να τροποποιηθούν οι ρυθμίσεις του δρομολογητή ή να αντικατασταθούν άλλες λειτουργίες για τη διαμόρφωση. Η εφαρμογή ανανεώθηκε με την προσθήκη των νέων λειτουργιών «πολλαπλών εγκαταστάσεων» και «πολλαπλών χρηστών».



Η εφαρμογή **Video Door** διατίθεται στην ιστοσελίδα της Vimar ή στο κατάστημα Apple και Google Play



Tab 7S Up: προδιαμορφωμένα κιτ Due Fili Plus



Κιτ θυροτηλεόρασης ανοικτής ακρόασης μίας οικογένειας

- ▲ **K40517.E** Κιτ έγχρωμης θυροτηλεόρασης μίας οικογένειας με ανοικτή ακρόαση Due Fili Plus που περιλαμβάνει τα εξής:
 - 1 θυροτηλεόραση Tab 7S Up (40517), λευκή, με ενσωματωμένο Wi-Fi για αναμετάδοση κλήσης στο smartphone,
 - 1 μπουτονιέρα σειράς 1300/E, χωνευτή ή επιτοίχια, από ανοδιωμένο αλουμίνιο (40151),
 - 1 ηλεκτρονική μονάδα ήχου/εικόνας (40135),
 - 1 τροφοδοτικό (6922.1)



Video Door

▲ K40517.E

Θυροτηλεόραση Tab 7S Up Due Fili Plus

Επιτοίχιες θυροτηλεόραση ανοικτής ακρόασης Tab 7S Up
Θυροτηλεόραση ανοικτής ακρόασης με έγχρωμη οθόνη LCD 7". Διαθέτει χωρητικό πληκτρολόγιο με οπίσθιο φωτισμό και οθόνη αφής για λειτουργίες θυροτηλεόρασης: ομιλία/ακρόαση, άνοιγμα κλειδαριάς, αυτόματη ενεργοποίηση, μεταφορά κλήσης, βοηθητικές λειτουργίες (όπως φώτα κλιμακοστασίου), προβολή καμερών βιντεοπαρακολούθησης, απενεργοποίηση κουδουνιού και κλήσεις ενδοεπικοινωνίας. Μπορείτε να εκτελέσετε τις εξής ρυθμίσεις: φωτεινότητα, ένταση ήχου κουδουνιού, απενεργοποίηση κουδουνιού με ενεργοποίηση της λειτουργίας «Απουσία χρήστη» και επιλογή του τύπου κουδουνιού. Μπορείτε να διαφοροποιήσετε τους ήχους του κουδουνιού για κλήσεις από διαφορετικά σημεία, για παράδειγμα: εξωτερική μπουτονιέρα, κλήση από εξώπορτα, κλήση ενδοεπικοινωνίας. Η θυροτηλεόραση διαθέτει λειτουργία teleloop για άτομα με βοηθήματα ακοής.

Κύρια χαρακτηριστικά

- Τροφοδοσία: Bus Due Fili Plus.
- Είσοδος για συμπληρωματική τροφοδοσία (6923).
- Οθόνη LCD 7", 1024x600 pixel, 16M χρώματα.
- Γυαλιστερό φινίρισμα καθρέφτη στην οθόνη, σε λευκό.
- Χωρητικό πληκτρολόγιο αφής με σύμβολα με οπίσθιο φωτισμό και οθόνη αφής.
- Οπτικές επισημάνσεις για: νέες ειδοποιήσεις και μηνύματα, απουσία συνδεσιμότητας Wi-Fi, κατάσταση ανοικτής πόρτας/λειτουργίας επαγγελματικού γραφείου και απενεργοποίηση κουδουνιού.
- Διαμορφώσιμος καταγραφέας με βίντεο.
- Αποστολή αιτήματος βοήθειας υψηλής προτεραιότητας προς τους σταθμούς θυρωρείου. Η λειτουργία διατίθεται μόνο εάν στην εγκατάσταση υπάρχει η υπηρεσία πίνακα θυρωρείου 40510.
- Κατάλογος εγκατάστασης και εξατομικευμένο μενού αγαπημένων για γρήγορη πρόσβαση.
- Διαμόρφωση χρήστη μέσω γραφικού interface.
- Ηλεκτρονικό κουδούνι: με διαφορετικές μελωδίες για διαφοροποίηση μεταξύ των κλήσεων από μπουτονιέρα, των κλήσεων ενδοεπικοινωνίας και των κλήσεων από εξώπορτα.
- Λειτουργία επαγγελματικού γραφείου με ζώνες ωραρίου και εβδομαδιαίο προγραμματισμό.
- Είσοδος για κλήση από εξώπορτα.
- Είσοδος για λειτουργία «Ειδοποίηση».
- Υποστήριξη για απομακρυσμένη κλήση σε smartphone/tablet μέσω συνδεσιμότητας Wi-Fi.
- Προδιαμόρφωση για εγκατάσταση:
 - ημιχωνευτή, σε τοίχους ή γυψοσανίδες με κουτί 40591;
 - επιτοίχια, με πλάκα σύνδεσης για στερέωση σε χωνευτό κουτί (στρογγυλό ø 60 mm Vimar V71701, ορθογώνιο 3 στοιχείων Vimar V71303/V71703 που εγκαθίσταται οριζόντια ή κατακόρυφα, 4+4 στοιχείων 6149 ή V71318/V71718 με το εξάρτημα 755S);
 - επιτραπέζια με βάση 40596.
- Διαστάσεις θυροτηλεόρασης: 189x171x24,4 mm (επιτοίχια εγκατάσταση), 189x171x13,1 mm (ημιχωνευτή εγκατάσταση).

Συμμόρφωση προδιαγραφών

Οδηγία RED; Οδηγία RoHS; Πρότυπα EN 62368-1, EN 301 489-17, EN 300 328, EN 62311, EN 55032, EN 55035, EN 63000. Η Vimar SpA δηλώνει ότι η συσκευή ραδιοσυχνότητας συμμορφώνεται με την οδηγία 2014/53/EE. Το πλήρες κείμενο της δήλωσης συμμόρφωσης EE διατίθεται στην κάρτα του προϊόντος στην παρακάτω διαδικτυακή διεύθυνση: www.vimar.com. Κανονισμός REACH (EE) αρ. 1907/2006 - Άρθρο 33. Το προϊόν μπορεί να περιέχει ίχνη μολύβδου.

Tab 7S Up - Πλήκτρα και επισημάνσεις

Πλήκτρα	
	Ομιλία/ακρόαση: - Απάντηση σε κλήση - Τερματισμός συνομιλίας
	Άνοιγμα πόρτας (κλειδαριά): ενεργοποιεί την κλειδαριά του εξωτερικού σταθμού κατά την κλήση/συνομιλία, διαφορετικά του κύριου εξωτερικού σταθμού. Η λειτουργία του πλήκτρου μπορεί να τροποποιηθεί μέσω προγραμματισμού.
	Αυτόματη ενεργοποίηση: ενεργοποιεί τον κύριο εξωτερικό σταθμό. Η λειτουργία του πλήκτρου μπορεί να τροποποιηθεί μέσω προγραμματισμού.
	Απενεργοποίηση κουδουνιού.
	Βοηθητική ενεργοποίηση: ενεργοποιεί το πρώτο ρελέ του συστήματος Due Fili Plus (Aux 1). Η λειτουργία του πλήκτρου μπορεί να τροποποιηθεί μέσω προγραμματισμού.
Επισημάνσεις	
	Νέες ειδοποιήσεις και μηνύματα.
	Απουσία συνδεσιμότητας.
	Ανοικτή πόρτα / Κατάσταση λειτουργίας επαγγελματικού γραφείου.
	Απενεργοποιημένο κουδούνι / Μην ενοχλείτε.

40517 - Οθόνη, πλήκτρα και κλέμα σύνδεσης

- Οθόνη αφής LCD 7".
- Μικρόφωνο.
- Επισημάνσεις.
- Πλήκτρα.
- Υποδοχή για κάρτα micro SD.
- Βάση στήριξης.
- Κλέμα για τη σύνδεση της θυροτηλεόρασης: στην εγκατάσταση Due Fili Plus, σε εξωτερικό μπουτόν για κλήση από εξώπορτα, σε κουδούνι για αναμετάδοση της κλήσης και σε επαφή για τη λειτουργία «συναγεμμού».

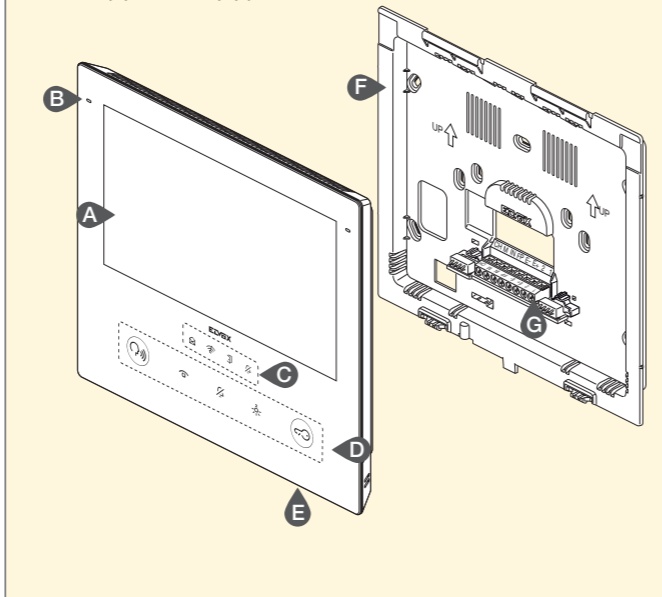

Θυροτηλεόραση Tab 7S Up Due Fili Plus

Επιτοίχιες θυροτηλεόραση ανοικτής ακρόασης Tab 7S Up

- ▲ 40517 Επιτοίχια θυροτηλεόραση ανοικτής ακρόασης Tab 7S Up για σύστημα Due Fili Plus, με ενσωματωμένο Wi-Fi για αναμετάδοση της κλήσης σε smartphone με ειδική εφαρμογή, έγχρωμη οθόνη αφής LCD 7", χωρητικό πληκτρολόγιο για λειτουργίες θυροτηλεόρασης και κλήσεις ενδοεπικοινωνίας, καταγραφέας βίντεο, teleloop για βοηθήματα ακοής, βάση στήριξης σε ορθογώνιο ή στρογγυλό κουτί, επιτοίχια ή ημιχωνευτή εγκατάσταση, λευκή

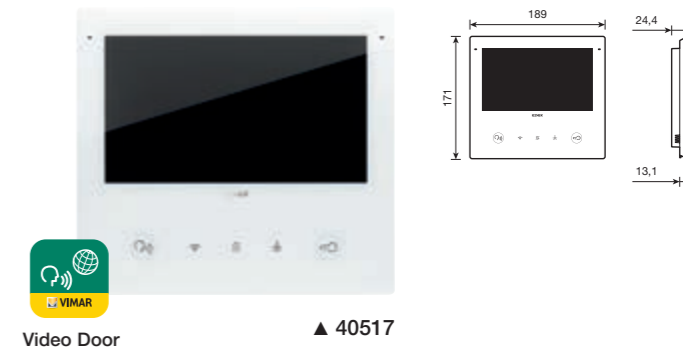

Εξαρτήματα

- ▲ 40596 Επιτραπέζια βάση για θυροτηλεοράσεις σειράς Tab 7S Up
- ▲ 40591 Χωνευτό κουτί για θυροτηλεοράσεις σειράς Tab 7S Up (GW 850 °C) για γυψοσανίδες και τοίχους, κυανό

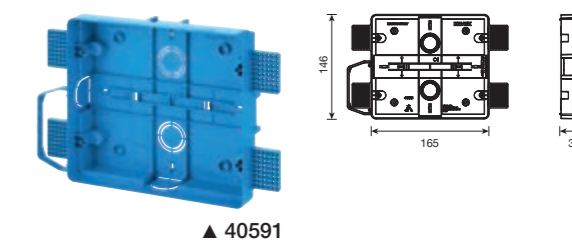
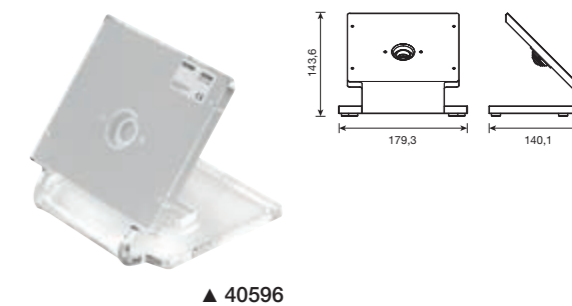

Η εφαρμογή **Video Door** διατίθεται στην ιστοσελίδα της Vimar ή στο κατάστημα Apple και Google Play

Tab 5S Up: προδιαμορφωμένα κιτ Due Fili Plus



Κιτ θυροτηλεόρασης ανοικτής ακρόασης μίας οικογένειας
Κιτ θυροτηλεόρασης μίας οικογένειας για τη δημιουργία εγκατάστασης θυροτηλεόρασης για μία μόνο κατοικία με τεχνολογία Due Fili Plus.

Τι κιτ περιλαμβάνει:

- Θυροτηλεόραση ανοικτής ακρόασης Tab 5S Up με έγχρωμη οθόνη LCD 5", χωρητικό πληκτρολόγιο και οθόνη αφής για λειτουργίες θυροτηλεόρασης: ομιλία/ακρόαση, άνοιγμα κλειδαριάς, αυτόματη ενεργοποίηση, μεταφορά κλήσης, βοηθητικές λειτουργίες (όπως φώτα κλιμακοστασίου), απενεργοποίηση κουδουνιού και κλήσεις ενδοεπικοινωνίας. Με ενσωματωμένο Wi-Fi για κλήσεις σε smartphone με την εφαρμογή Video Door.
- Έγχρωμη μπουτονιέρα ήχου/εικόνας σειράς 1300/E 1 μονάδας 40151, με ηλεκτρονική μονάδα 40135 με κουτί για επιτοίχια ή χωνευτή εγκατάσταση.
- Τροφοδοτικό 6922.1 με έξοδο 30 Vdc, τροφοδοσία 110-240 V~ 50/60 Hz, εγκατάσταση σε οδηγό DIN (60715 TH35), με κάλυψη 8 μονάδων των 17,5 mm.

Κύρια χαρακτηριστικά

Κιτ θυροτηλεόρασης για σύνδεση με 2 μόνο μη πολωμένους (συνεστραμμένους) αγωγούς θυροτηλεόρασης/τροφοδοτικού, τροφοδοτικού/μπουτονιέρας, μπουτονιέρας/κλειδαριάς, με μεταφορά της κλήσης μέσω της εφαρμογής Video Door στο smartphone (δεν παρέχεται).

Συνιστάται η χρήση του καλωδίου 732H.E.100, 732H.E.500, 732I.C.100, 732I.E.100, 732I.E.500, δεν παρέχεται. Το κιτ μπορεί να επεκταθεί με την προσθήκη άλλων θυροτηλεοράσεων και μπουτονιέρων.

Τροφοδοσία 110-240 Vac 50/60 Hz.

Εφαρμογή Video door

Άμεση και διαισθητική εφαρμογή που επιτρέπει τη διαχείριση των λειτουργιών της θυροτηλεόρασης από το smartphone και το tablet. Χάρη στο ενσωματωμένο Wi-Fi της θυροτηλεόρασης Tab 7S, 7S Up και 5S Up, μέσω της εφαρμογής μπορείτε να λαμβάνετε κλήσεις που προέρχονται από την μπουτονιέρα, να πραγματοποιείτε κλήσεις ενδοεπικοινωνίας, να ανοίγετε την κλειδαριά, να ενεργοποιείτε βοηθητικές λειτουργίες (ενεργοποίηση φώτων, ενεργοποίηση ποτίσματος κλπ.), να στέλνετε και να λαμβάνετε μηνύματα κειμένου και να βλέπετε τα μηνύματα που έχουν καταγραφεί.

Χάρη στο εύκολο και διαισθητικό interface, μπορείτε να διαμορφώσετε τη συσκευή (smartphone ή tablet) ακολουθώντας απλά βήματα με αυτόματο οδηγό και σαρώνοντας τον κωδικό QR, ο οποίος μπορεί να εμφανιστεί στην οθόνη της θυροτηλεόρασης, χωρίς να τροποποιηθούν οι ρυθμίσεις του δρομολογητή ή να αντικατασταθούν άλλες λειτουργίες για τη διαμόρφωση. Η εφαρμογή ανανεώθηκε με την προσθήκη των νέων λειτουργιών «πολλαπλών εγκαταστάσεων» και «πολλαπλών χρηστών».



Η εφαρμογή **Video Door** διατίθεται στην ιστοσελίδα της Vimar ή στο κατάστημα Apple και Google Play



Tab 5S Up: προδιαμορφωμένα κιτ Due Fili Plus

**Κιτ θυροτηλεόρασης ανοικτής ακρόασης μίας οικογένειας**

- K40515.E** Κιτ έγχρωμης θυροτηλεόρασης μίας οικογένειας με ανοικτή ακρόαση Due Fili Plus που περιλαμβάνει τα εξής:
- 1 θυροτηλεόραση Tab 5S Up (40515), λευκή, με ενσωματωμένο Wi-Fi για αναμετάδοση κλήσης στο smartphone,
 - 1 μπουτονιέρα σειράς 1300/E, χωνευτή ή επιτοίχια, από ανοδιωμένο αλουμίνιο (40151),
 - 1 ηλεκτρονική μονάδα ήχου/εικόνας (40135),
 - 1 τροφοδοτικό (6922.1)



Video Door

K40515.E

Θυροτηλεόραση Tab 5S Up Due Fili Plus

Επιτοίχιες θυροτηλεόραση ανοικτής ακρόασης Tab 5S Up Θυροτηλεόραση ανοικτής ακρόασης με έγχρωμη οθόνη LCD 5". Διαθέτει χωρητικό πληκτρολόγιο με οπίσθιο φωτισμό και οθόνη αφής για λειτουργίες θυροτηλεόρασης: ομιλία/ακρόαση, άνοιγμα κλειδαριάς, αυτόματη ενεργοποίηση, μεταφορά κλήσης, βοηθητικές λειτουργίες (όπως φώτα κλιμακοστασίου), προβολή καμερών βιντεοπαρακολούθησης, απενεργοποίηση κουδουνιού και κλήσεις ενδοεπικοινωνίας. Μπορείτε να εκτελέσετε τις εξής ρυθμίσεις: φωτεινότητα, ένταση ήχου κουδουνιού, απενεργοποίηση κουδουνιού με ενεργοποίηση της λειτουργίας «Απουσία χρήστη» και επιλογή του τύπου κουδουνιού. Μπορείτε να διαφοροποιήσετε τους ήχους του κουδουνιού για κλήσεις από διαφορετικά σημεία, για παράδειγμα: εξωτερική μπουτονιέρα, κλήση από εξώπορτα, κλήση ενδοεπικοινωνίας. Η θυροτηλεόραση διαθέτει λειτουργία teleloop για άτομα με βοηθήματα ακοής.

Κύρια χαρακτηριστικά

- Τροφοδοσία: Bus Due Fili Plus.
- Είσοδος για συμπληρωματική τροφοδοσία (6923).
- Οθόνη LCD 5", 800x480 pixel, 16M χρώματα.
- Γυαλιστερό φινίρισμα καθρέφτη στην οθόνη, σε λευκό.
- Χωρητικό πληκτρολόγιο αφής με σύμβολα με οπίσθιο φωτισμό και οθόνη αφής.
- Οπτικές επισημάνσεις για: νέες ειδοποιήσεις και μηνύματα, απουσία συνδεσιμότητας Wi-Fi, κατάσταση ανοικτής πόρτας/λειτουργίας επαγγελματικού γραφείου και απενεργοποίηση κουδουνιού.
- Διαμορφώσιμος καταγραφέας με βίντεο.
- Αποστολή αιτήματος βοήθειας υψηλής προτεραιότητας προς τους σταθμούς θυρωρείου. Η λειτουργία διατίθεται μόνο εάν στην εγκατάσταση υπάρχει η υπηρεσία πίνακα θυρωρείου 40510.
- Κατάλογος εγκατάστασης και εξατομικευμένο μενού αγαπημένων για γρήγορη πρόσβαση.
- Διαμόρφωση χρήστη μέσω γραφικού interface.
- Ηλεκτρονικό κουδούνι: με διαφορετικές μελωδίες για διαφοροποίηση μεταξύ των κλήσεων από μπουτονιέρα, των κλήσεων ενδοεπικοινωνίας και των κλήσεων από εξώπορτα.
- Λειτουργία επαγγελματικού γραφείου με ζώνες ωραρίου και εβδομαδιαίο προγραμματισμό.
- Είσοδος για κλήση από εξώπορτα.
- Είσοδος για λειτουργία «Ειδοποίηση».
- Υποστήριξη για απομακρυσμένη κλήση σε smartphone/tablet μέσω συνδεσιμότητας Wi-Fi.
- Προδιαμόρφωση για εγκατάσταση:
 - ημιχωνευτή, σε τοίχους ή γυψοσανίδες με κουτί 40590;
 - επιτοίχια, με πλάκα σύνδεσης για στερέωση σε χωνευτό κουτί (στρογγυλό ø 60 mm Vimar V71701, ορθογώνιο 3 στοιχείων Vimar V71303/V71703 που εγκαθίσταται οριζόντια ή κατακόρυφα, 4+4 στοιχείων 6149 ή V71318/V71718 με το εξάρτημα 755S);
 - επιτραπέζια με βάση 40595.
- Διαστάσεις θυροτηλεόρασης: 148x158x24,4 mm (επιτοίχια εγκατάσταση), 148x158x13,1 mm (ημιχωνευτή εγκατάσταση).

Συμμόρφωση προδιαγραφών

Οδηγία RED; Οδηγία RoHS; Πρότυπα EN 62368-1, EN 301 489-17, EN 300 328, EN 62311, EN 55032, EN 55035, EN 63000. Η Vimar SpA δηλώνει ότι η συσκευή ραδιοσυχνότητας συμμορφώνεται με την οδηγία 2014/53/EE. Το πλήρες κείμενο της δήλωσης συμμόρφωσης EE διατίθεται στην κάρτα του προϊόντος στην παρακάτω διαδικτυακή διεύθυνση: www.vimar.com. Κανονισμός REACH (EE) αρ. 1907/2006 - Άρθρο 33. Το προϊόν μπορεί να περιέχει ίχνη μολύβδου.

Tab 5S Up - Πλήκτρα και επισημάνσεις

Πλήκτρα	
	Ομιλία/ακρόαση: - Απάντηση σε κλήση - Τερματισμός συνομιλίας
	Άνοιγμα πόρτας (κλειδαριά): ενεργοποιεί την κλειδαριά του εξωτερικού σταθμού κατά την κλήση/συνομιλία, διαφορετικά του κύριου εξωτερικού σταθμού. Η λειτουργία του πλήκτρου μπορεί να τροποποιηθεί μέσω προγραμματισμού.
	Αυτόματη ενεργοποίηση: ενεργοποιεί τον κύριο εξωτερικό σταθμό. Η λειτουργία του πλήκτρου μπορεί να τροποποιηθεί μέσω προγραμματισμού.
	Απενεργοποίηση κουδουνιού.
	Βοηθητική ενεργοποίηση: ενεργοποιεί το πρώτο ρελέ του συστήματος Due Fili Plus (Aux 1). Η λειτουργία του πλήκτρου μπορεί να τροποποιηθεί μέσω προγραμματισμού.
Επισημάνσεις	
	Νέες ειδοποιήσεις και μηνύματα.
	Απουσία συνδεσιμότητας.
	Ανοικτή πόρτα / Κατάσταση λειτουργίας επαγγελματικού γραφείου.
	Απενεργοποιημένο κουδούνι / Μην ενοχλείτε.

40515 - Οθόνη, πλήκτρα και κλέμα σύνδεσης

- Οθόνη αφής LCD 5".
- Μικρόφωνο.
- Επισημάνσεις.
- Πλήκτρα.
- Βάση στήριξης.
- Κλέμα για τη σύνδεση της θυροτηλεόρασης: στην εγκατάσταση Due Fili Plus, σε εξωτερικό μπουτόν για κλήση από εξώπορτα, σε κουδούνι για αναμετάδοση της κλήσης και σε επαφή για τη λειτουργία «συναγερμού».

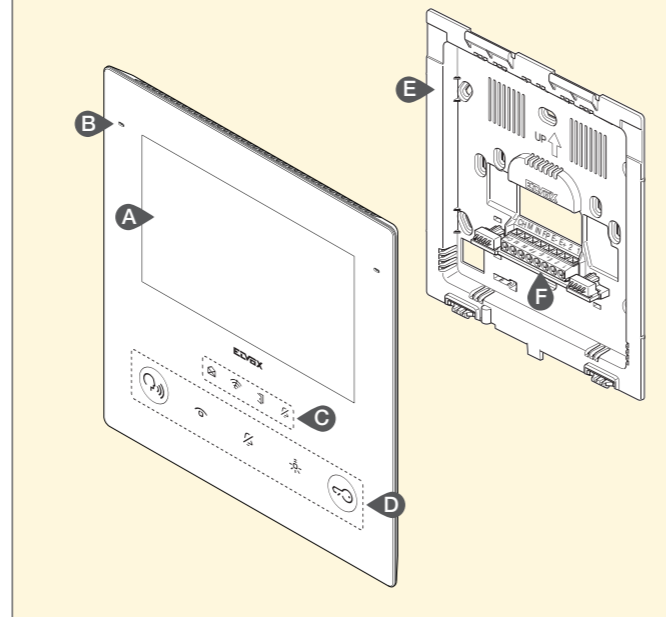

Θυροτηλεόραση Tab 5S Up Due Fili Plus

Επιτοίχιες θυροτηλεόραση ανοικτής ακρόασης Tab 5S Up

- | | |
|-------|---|
| 40515 | Επιτοίχια θυροτηλεόραση ανοικτής ακρόασης Tab 5S Up για σύστημα Due Fili Plus, με ενσωματωμένο Wi-Fi για αναμετάδοση της κλήσης σε smartphone με ειδική εφαρμογή, έγχρωμη οθόνη αφής LCD 5", χωρητικό πληκτρολόγιο για λειτουργίες θυροτηλεόρασης και κλήσεις ενδοεπικοινωνίας, καταγραφέας βίντεο, teleloop για βοηθήματα ακοής, βάση στήριξης σε ορθογώνιο ή στρογγυλό κουτί, επιτοίχια ή ημιχωνευτή εγκατάσταση, λευκή |
|-------|---|

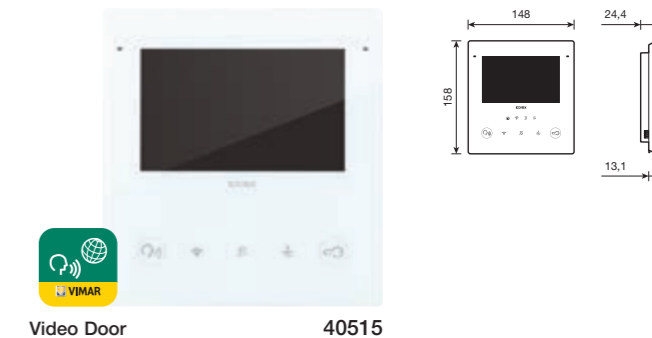

Εξαρτήματα

- | | |
|-------|---|
| 40595 | Επιτραπέζια βάση για θυροτηλεοράσεις σειράς Tab 5S Up |
| 40590 | Χωνευτό κουτί για θυροτηλεοράσεις σειράς Tab 5S Up (GW 850 °C) για γυψοσανίδες και τοίχους, κυανό |

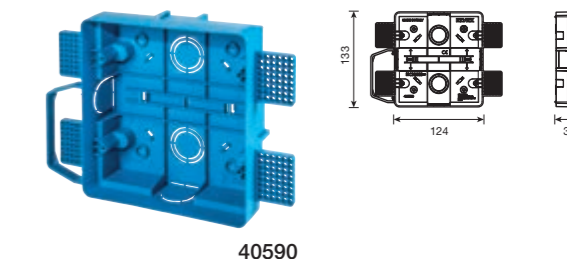
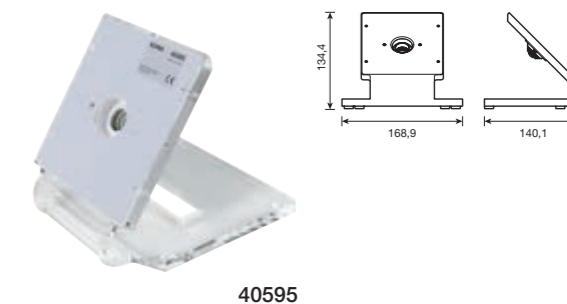

Η εφαρμογή Video Door διατίθεται στην ιστοσελίδα της Vimar ή στο κατάστημα Apple και Google Play

Voxie: προδιαμορφωμένα κιτ Due Fili Plus

Κιτ θυροτηλέφωνου μίας οικογένειας με θυροτηλέφωνο με ακουστικό

Κιτ θυροτηλέφωνου μίας οικογένειας για τη δημιουργία εγκατάστασης θυροτηλέφωνου Due Fili Plus για μία μόνο κατοικία.

Το κιτ περιλαμβάνει:

- Ένα θυροτηλέφωνο Voxie με ακουστικό και 2 μπουτόν (40540) για τις λειτουργίες ανοίγματος κλειδαριάς και βοηθητικής λειτουργίας (τύπου φωτός κλιμακωτάσιου). Είναι δυνατή η ρύθμιση της έντασης ήχου και η απενεργοποίηση του κουδουνιού. Διαθέτει φωτεινές επισημάνσεις με: λευκή λυχνία LED για εισερχόμενη κλήση, ανοικτή πόρτα και ενεργή υπηρεσία αυτόματου ανοίγματος κλειδαριάς, κόκκινη λυχνία LED για αναπάντητη κλήση από πίνακα και σήμα ειδοποίησης. Εναλλακτικά, ένα θυροτηλέφωνο Voxie με ακουστικό και 6 μπουτόν (40542), ίδιες λειτουργίες με το προηγούμενο αλλά με 4 πρόσθετα προγραμματιζόμενα μπουτόν για κλήσεις ενδο-επικοινωνίας, λειτουργίες και βοηθητικές υπηρεσίες.
- Μπουτονιέρα ήχου σειράς 1300/E 1 μονάδας 40141, με ηλεκτρονική μονάδα 40131 με κουτί για επιτοίχια ή χωνευτή εγκατάσταση.
- Τροφοδοτικό 40100 με έξοδο 28 Vdc, τροφοδοσία 110-240 V~50/60 Hz, εγκατάσταση σε οδηγό DIN (60715 TH35), με κάλυψη 6 μονάδων των 17,5 mm.

Κύρια χαρακτηριστικά

Κιτ θυροτηλέφωνου για σύνδεση με 2 μόνο μη πολωμένους (συνεστραμμένους) αγωγούς Θυροτηλέφωνο/τροφοδοτικού, τροφοδοτικού/μπουτονιέρας, μπουτονιέρας/κλειδαριάς.

Συνιστάται η χρήση του καλωδίου 732H.E.100, 732H.E.500, 732I.C.100, 732I.E.100, 732I.E.500, δεν παρέχεται. Το κιτ μπορεί να επεκταθεί με την προσθήκη άλλων θυροτηλέφωνα και μπουτονιέρων.

Τροφοδοσία 110-240 Vac 50/60 Hz.

Ο προγραμματισμός των θυροτηλέφωνων είναι δυνατός σε τρεις διαφορετικές λειτουργίες:

- απλοποιημένος μέσω dip switch,
- μέσω των πλήκτρων του θυροτηλέφωνου και της κύριας εξωτερικής μπουτονιέρας,
- μέσω ειδικού λογισμικού.

Voxie: προδιαμορφωμένα κιτ Due Fili Plus

Κιτ θυροτηλέφωνου μίας οικογένειας

▲ **K40540.E** Κιτ θυροτηλέφωνου για μίας οικογένειας Due Fili Plus που περιλαμβάνει τα εξής:

- 1 ηλεκτρονική μονάδα ήχου (40131),
- 1 πλάκα ήχου με 1 κουμπί (40141), χωνευτό κουτί 1 στοιχείου (91K1),
- 1 θυροτηλέφωνο με ακουστικό Voxie με 2 μπουτόν (40540),
- 1 τροφοδοτικό (40100)

▲ **K40542.E** Κιτ θυροτηλέφωνου για μίας οικογένειας Due Fili Plus που περιλαμβάνει τα εξής:

- 1 ηλεκτρονική μονάδα ήχου (40131),
- 1 πλάκα ήχου με 1 κουμπί (40141), χωνευτό κουτί 1 στοιχείου (91K1),
- 1 θυροτηλέφωνο με ακουστικό Voxie με 6 μπουτόν (40542),
- 1 τροφοδοτικό (40100)



▲ K40540.E



▲ K40542.E

Voxie: προδιαμορφωμένα κιτ Due Fili Plus

Κιτ θυροτηλέφωνου ανοικτής ακρόασης μίας οικογένειας

Κιτ θυροτηλέφωνου μίας οικογένειας για τη δημιουργία εγκατάστασης θυροτηλέφωνου Due Fili Plus για μία μόνο κατοικία.

Το κιτ περιλαμβάνει:

- ένα θυροτηλέφωνο ανοικτής ακρόασης Voxie με 7 μπουτόν (40547), 3 για τις λειτουργίες ομιλίας/ακρόασης, ανοίγματος κλειδαριάς, βοηθητικής λειτουργίας (τύπου φωτός κλιμακοστασίου) και 4 προγραμματιζόμενα για κλήσεις ενδοεπικοινωνίας, λειτουργίες και βοηθητικές υπηρεσίες. Είναι δυνατή η ρύθμιση της έντασης ήχου συνομιλίας και της έντασης ήχου κουδουνιού, καθώς και η απενεργοποίηση του κουδουνιού. Διαθέτει φωτεινές επισημάνσεις με: λευκή λυχνία LED για συνομιλία σε εξέλιξη, εισερχόμενη κλήση, ανοικτή πόρτα και ενεργή υπηρεσία αυτόματου ανοίγματος κλειδαριάς, κόκκινη λυχνία LED για αναπάντητη κλήση από πίνακα και σήμα ειδοποίησης. Το θυροτηλέφωνο διαθέτει λειτουργία teleloop για άτομα με βοηθήματα ακοής.
- Μπουτονιέρα ήχου σειράς 1300/E 1 μονάδας 40141, με ηλεκτρονική μονάδα 40131 με κουτί για επιτοίχια ή χωνευτή εγκατάσταση.
- Τροφοδοτικό 40100 με έξοδο 28 Vdc, τροφοδοσία 110-240 V~50/60 Hz, εγκατάσταση σε οδηγό DIN (60715 TH35), με κάλυψη 6 μονάδων των 17,5 mm.

Κύρια χαρακτηριστικά

Κιτ θυροτηλέφωνου για σύνδεση με 2 μόνο μη πολωμένους (συνεστραμμένους) αγωγούς Θυροτηλέφωνο/τροφοδοτικού, τροφοδοτικού/μπουτονιέρας, μπουτονιέρας/κλειδαριάς. Συνιστάται η χρήση του καλωδίου 732H.E.100, 732H.E.500, 732I.C.100, 732I.E.100, 732I.E.500, δεν παρέχεται. Το κιτ μπορεί να επεκταθεί με την προσθήκη άλλων θυροτηλέφωνα και μπουτονιέρων.

Τροφοδοσία 110-240 Vac 50/60 Hz.

Ο προγραμματισμός των θυροτηλέφωνων είναι δυνατός σε τρεις διαφορετικές λειτουργίες:

- απλοποιημένος μέσω dip switch,
- μέσω των πλήκτρων του θυροτηλέφωνου και της κύριας εξωτερικής μπουτονιέρας,
- μέσω ειδικού λογισμικού.

Voxie: προδιαμορφωμένα κιτ Due Fili Plus

Κιτ θυροτηλέφωνου ανοικτής ακρόασης μίας οικογένειας

- ▲ K40547.E Κιτ θυροτηλέφωνου για μίας οικογένειας Due Fili Plus που περιλαμβάνει τα εξής:
 - 1 ηλεκτρονική μονάδα ήχου (40131),
 - 1 πλάκα ήχου με 1 κουμπί (40141), χωνευτό κουτί 1 στοιχείου (91K1),
 - 1 θυροτηλέφωνο με ανοικτή ακρόαση Voxie με 7 μπουτόν (40547),
 - 1 τροφοδοτικό (40100)



▲ K40547.E

Θυροτηλέφωνα Voxie

Επιτοίχια θυροτηλέφωνα Voxie με ακουστικό

Θυροτηλέφωνα με ακουστικό, 2 και 6 μπουτόν. Διαθέτουν μπουτόν για τις λειτουργίες ανοίγματος κλειδαριάς, βοηθητικής λειτουργίας (τύπου φώτος κλιμακοστασίου), ρύθμισης έντασης ήχου κουδουνιού και απενεργοποίησης κουδουνιού. Στην έκδοση με 6 μπουτόν, 4 μπουτόν είναι προγραμματιζόμενα για κλήσεις ενδοεπικοινωνιών, λειτουργίες και βοηθητικές υπηρεσίες. Τα θυροτηλέφωνα διαθέτουν το σύστημα «πολλαπλού προγραμματισμού», με απλοποιημένο προγραμματισμό μέσω dip switch ή μέσω των πλήκτρων του θυροτηλέφωνου και της κύριας εξωτερικής μπουτονιέρας (MASTER) ή μέσω ειδικού λογισμικού.

Το θυροτηλέφωνο 40540.D διαθέτει λειτουργία teleloop για άτομα με βοηθήματα ακοής.

Κύρια χαρακτηριστικά









- Τροφοδοσία: Bus Due Fili Plus.
- 1 μπουτόν για άνοιγμα κλειδαριάς και 1 μπουτόν για βοηθητικές λειτουργίες (φώτα κλιμακοστασίου).
- 4 διαμορφώσιμα συμπληρωματικά μπουτόν (40542).
- Κουδούνι που διαφοροποιείται για τις κλήσεις από μπουτονιέρα, εξώπορτα και ενδοεπικοινωνίας.
- Ρύθμιση έντασης ήχου κουδουνιών κλήσης και ηχητικών επισημάτων σε τρία επίπεδα συν απενεργοποίηση μέσω επιλογέα.
- Ρύθμιση έντασης ήχου συνομιλίας στο ακουστικό σε δύο επίπεδα, κανονικό και αυξημένο, μέσω εσωτερικού βραχυκυκλωτήρα προσβάσιμου στη φάση εγκατάστασης.
- Λειτουργία «επαγγελματικού γραφείου», αυτόματο άνοιγμα κλειδαριάς κατά τη λήψη κλήσης από μπουτονιέρα με τυχαίο χρόνο ενεργοποίησης.
- «Γενική» κλήση ενδοεπικοινωνίας διαμερίσματος (40542).
- «Paging»: Αποστολή δημόσιας ειδοποίησης μίας κατεύθυνσης προς άλλους μηχανισμούς ανοικτής ακρόασης της ίδιας ομάδας (40542).
- Επισήμανση:
 - Λευκή λυχνία LED, για εισερχόμενη κλήση, ανοικτή πόρτα και αυτόματο άνοιγμα ενεργοποιημένης κλειδαριάς;
 - Κόκκινη λυχνία LED, για αναπάντητη κλήση από πίνακα και ειδοποίηση.
- Είσοδος για κλήση από εξώπορτα.
- Είσοδος για λειτουργία «Ειδοποίηση».
- Προδιαμόρφωση για εγκατάσταση:
 - επιτοίχια για στερέωση σε χωνευτό κουτί (στρογγυλό \varnothing 60 mm Vimar V71701, ορθογώνιο 3 στοιχείων V71303/V71703 που εγκαθίσταται κατακόρυφα και τετράγωνο κουτί βρετανικού προτύπου);
 - επιτραπέζια με βάση 40598.
- Διαστάσεις μονάδα ενδοεπικοινωνίας: 200x95x28,5 mm

Συμμόρφωση προδιαγραφών

Οδηγία RED; Οδηγία RoHS; Πρότυπα EN 55032, EN 55035, EN 62368-1, EN IEC 63000.

Η Vimar SpA δηλώνει ότι η συσκευή ραδιοσυχνότητας συμμορφώνεται με την οδηγία 2014/53/EE. Το πλήρες κείμενο της δήλωσης συμμόρφωσης EE διατίθεται στην κάρτα του προϊόντος στην παρακάτω διαδικτυακή διεύθυνση: www.vimar.com. Κανονισμός REACH (EE) αρ. 1907/2006 - Άρθρο 33. Το προϊόν μπορεί να περιέχει ίχνη μολύβδου.

Voxie (40540, 40540.D και 40542) - Πλήκτρα και επισημάνσεις

	<ul style="list-style-type: none"> • Άνοιγμα πόρτας (κλειδαριά): ενεργοποιεί την κλειδαριά του εξωτερικού σταθμού. Με το ακουστικό σηκωμένο, όταν δεν υπάρχει συνομιλία, πραγματοποιείται κλήση προς τον πίνακα *. • Επισήμανση (Λευκή λυχνία LED): <ul style="list-style-type: none"> - εισερχόμενη κλήση, αναβοσβήνει; - ανοικτή πόρτα, ανάβει σταθερά; - αυτόματο άνοιγμα ενεργοποιημένης κλειδαριάς, αναβοσβήνει για σύντομο διάστημα; - ανοικτή πόρτα και αυτόματο άνοιγμα ενεργοποιημένης κλειδαριάς, ανάβει σταθερά με σύντομο σβήσιμο.
	Ενεργοποίηση βοηθητικής λειτουργίας (φως κλιμακοστασίου): ενεργοποιεί το πρώτο ρελέ του συστήματος Due Fili Plus (Aux 1) *.
	Απενεργοποιημένο κουδούνι.
	Επισήμανση (Κόκκινη λυχνία LED): <ul style="list-style-type: none"> - ειδοποίηση, αναβοσβήνει γρήγορα; - αναπάντητη κλήση από πίνακα, ανάβει σταθερά με σύντομο σβήσιμο.
	Μπουτόν 1: ενεργοποιεί το πρώτο ρελέ του συστήματος Due Fili Plus (69RH / 69PH) *.
	Μπουτόν 2: «γενική» κλήση ενδοεπικοινωνίας διαμερίσματος *.
	Μπουτόν 3: Τελευταία μπουτονιέρα F1 προς την οποία έγινε κλήση *.
	Μπουτόν 4: Τελευταία μπουτονιέρα F2 προς την οποία έγινε κλήση *.

* Οι λειτουργίες που συνδέονται με τα μπουτόν μπορούν να τροποποιηθούν μέσω προγραμματισμού, ώστε να εκτελούνται άλλες βοηθητικές λειτουργίες ή κλήσεις ενδοεπικοινωνίας.

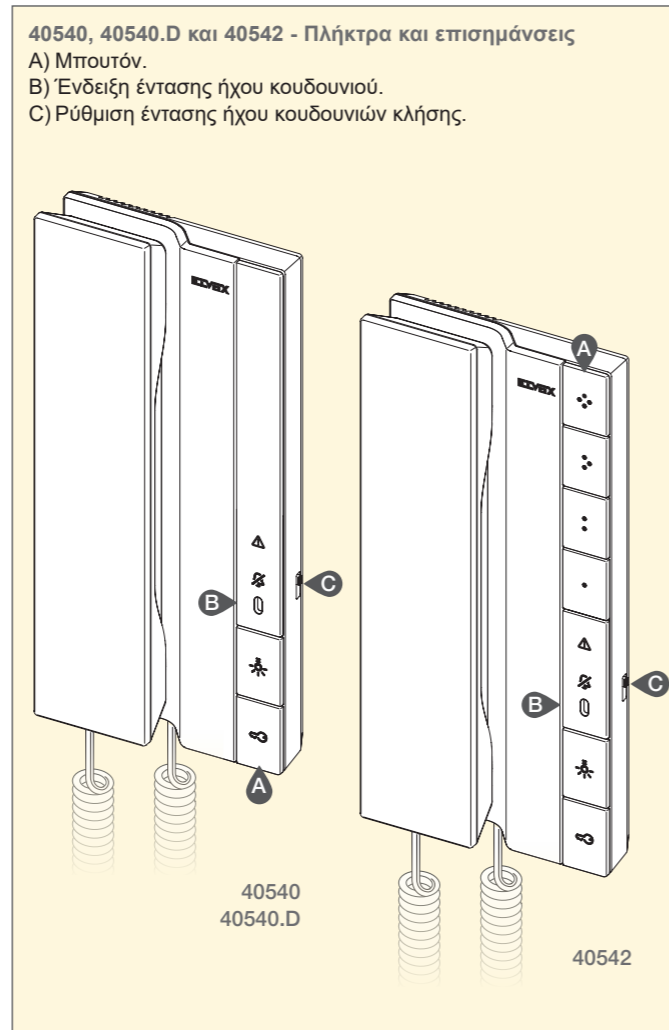

Θυροτηλέφωνα Voxie

Επιτοίχια θυροτηλέφωνα Voxie με ακουστικό

▲ 40540	Θυροτηλέφωνο με ακουστικό Voxie για σύστημα Due Fili Plus με 2 μπουτόν για τις λειτουργίες ανοίγματος κλειδαριάς και βοηθητικής λειτουργίας (φώτα κλιμακοστασίου), επιτοίχια εγκατάσταση, λευκό
▲ 40540.D	Όπως παραπάνω, με teleloop για βοηθήματα ακοής
▲ 40542	Θυροτηλέφωνο με ακουστικό Voxie για σύστημα Due Fili Plus με 6 μπουτόν για τις λειτουργίες ανοίγματος κλειδαριάς και βοηθητικής λειτουργίας (φώτα κλιμακοστασίου), 4 προγραμματιζόμενα μπουτόν για λειτουργίες και βοηθητικές λειτουργίες, επιτοίχια εγκατάσταση, λευκό

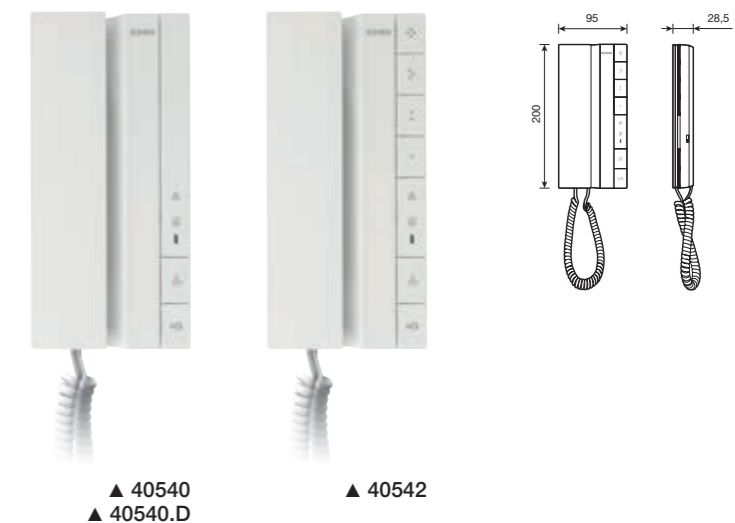

Εξαρτήματα

▲ 40598	Επιτραπέζια βάση για θυροτηλέφωνα σειράς Voxie, λευκή
---------	---

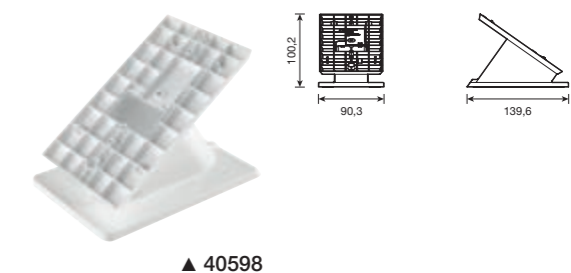

Θυροτηλέφωνα Voxie

Επιτοίχια θυροτηλέφωνα ανοικτής ακρόασης Voxie
Επιτοίχιο θυροτηλέφωνο ανοικτής ακρόασης με 7 μπουτόν. Διαθέτει μπουτόν για λειτουργία ομιλίας/ακρόασης, άνοιγμα κλειδαριάς, βοηθητική λειτουργία (τύπου φωτός κλιμακοστασίου) και 4 προγραμματιζόμενα μπουτόν για κλήσεις ενδοεπικοινωνίας, λειτουργίες και βοηθητικές υπηρεσίες, ρύθμιση έντασης ήχου συνομιλίας και έντασης ήχου κουδουνιού και απενεργοποίηση κουδουνιού.

Τα θυροτηλέφωνα διαθέτουν το σύστημα «πολλαπλού προγραμματισμού», με απλοποιημένο προγραμματισμό μέσω dip switch ή μέσω των πλήκτρων του θυροτηλέφωνου και της κύριας εξωτερικής μπουτονιέρας (MASTER) ή μέσω ειδικού λογισμικού.

Το θυροτηλέφωνο διαθέτει λειτουργία teleloop για άτομα με βοηθήματα ακοής.

Κύρια χαρακτηριστικά









- Τροφοδοσία: Bus Due Fili Plus.
- 1 μπουτόν για άνοιγμα κλειδαριάς, 1 μπουτόν για βοηθητικές λειτουργίες (φώτα κλιμακοστασίου) και 1 μπουτόν ομιλίας/ακρόασης για ενεργοποίηση/απενεργοποίηση επικοινωνίας ήχου.
- 4 διαμορφώσιμα συμπληρωματικά μπουτόν.
- Κουδούνι που διαφοροποιείται για τις κλήσεις από μπουτονιέρα, εξώπορτα και ενδοεπικοινωνίας.
- Ρύθμιση έντασης ήχου κουδουνιών κλήσης και ηχητικών επισημάνσεων σε τρία επίπεδα συν απενεργοποίηση μέσω επιλογέα.
- Ρύθμιση έντασης ήχου συνομιλίας μέσω επιλογέα που βρίσκεται στο πλάι του θυροτηλέφωνου.
- Λειτουργία «επαγγελματικού γραφείου», αυτόματο άνοιγμα κλειδαριάς κατά τη λήψη κλήσης από μπουτονιέρα με τυχαίο χρόνο ενεργοποίησης
- «Γενική» κλήση ενδοεπικοινωνίας διαμερίσματος.
- «Paging»: Αποστολή δημόσιας ειδοποίησης μίας κατεύθυνσης προς άλλους μηχανισμούς ανοικτής ακρόασης της ίδιας ομάδας.
- Επισήμανση:
 - Λευκή λυχνία LED, για εισερχόμενη κλήση, ανοικτή πόρτα και αυτόματο άνοιγμα ενεργοποιημένης κλειδαριάς;
 - Κόκκινη λυχνία LED, για αναπάντητη κλήση από πίνακα και ειδοποίηση.
- Είσοδος για κλήση από εξώπορτα.
- Είσοδος για λειτουργία «Ειδοποίηση».
- Προδιαμόρφωση για εγκατάσταση:
 - επιτοίχια για στερέωση σε χωνευτό κουτί (στρογγυλό \varnothing 60 mm Vimar V71701, ορθογώνιο 3 στοιχείων V71303/V71703 που εγκαθίσταται κατακόρυφα και τετράγωνο κουτί βρετανικού προτύπου);
 - επιτραπέζια με βάση 40598.
- Διαστάσεις μονάδα ενδοεπικοινωνίας: 146x95x19,8 mm

Συμμόρφωση προδιαγραφών

Οδηγία RED; Οδηγία RoHS; Πρότυπα EN 55032, EN 55035, EN 62368-1, EN IEC 63000.

Η Vimar SpA δηλώνει ότι η συσκευή ραδιοσυχνότητας συμμορφώνεται με την οδηγία 2014/53/EE. Το πλήρες κείμενο της δήλωσης συμμόρφωσης EE διατίθεται στην κάρτα του προϊόντος στην παρακάτω διαδικτυακή διεύθυνση: www.vimar.com. Κανονισμός REACH (EE) αρ. 1907/2006 - Άρθρο 33. Το προϊόν μπορεί να περιέχει ίχνη μολύβδου.

Voxie (40547) - Πλήκτρα και επισημάνσεις

	<ul style="list-style-type: none"> • Ομιλία/Ακρόαση: ενεργοποιεί την επικοινωνία ήχου. Εάν πατηθεί σε κατάσταση αδράνειας και μετά επιλεγεί το πλήκτρο κλειδαριάς, πραγματοποιείται κλήση προς τον πίνακα. • Επισήμανση (Λευκή λυχνία LED): <ul style="list-style-type: none"> - συνομιλία σε εξέλιξη, ανάβει σταθερά; - σε κατάσταση αδράνειας, αναβοσβήνει μετά το πάτημα του πλήκτρου ομιλίας/ακρόασης, σε αναμονή του πλήκτρου κλειδαριάς για την κλήση προς πίνακα; - κατά τη συνομιλία, σβήνει με πάτημα του πλήκτρου σίγασης (μπουτόν 2).
	<ul style="list-style-type: none"> • Άνοιγμα πόρτας (κλειδαριά) ενεργοποιεί την κλειδαριά του εξωτερικού σταθμού και σε κατάσταση αδράνειας, εάν μετά πατηθεί το πλήκτρο ομιλίας/ακρόασης προωθεί την κλήση στον πίνακα *. • Επισήμανση (Λευκή λυχνία LED): <ul style="list-style-type: none"> - εισερχόμενη κλήση, αναβοσβήνει; - ανοικτή πόρτα, ανάβει σταθερά; - αυτόματο άνοιγμα ενεργοποιημένης κλειδαριάς, αναβοσβήνει για σύντομο διάστημα; - ανοικτή πόρτα και αυτόματο άνοιγμα ενεργοποιημένης κλειδαριάς, ανάβει σταθερά με σύντομο σβήσιμο.
	Ενεργοποίηση βοηθητικής λειτουργίας (φως κλιμακοστασίου): ενεργοποιεί το πρώτο ρελέ του συστήματος Due Fili Plus (Aux 1) *.
	Απενεργοποιημένο κουδούνι.
	Επισήμανση (Κόκκινη λυχνία LED): <ul style="list-style-type: none"> - ειδοποίηση, αναβοσβήνει γρήγορα; - αναπάντητη κλήση από πίνακα, ανάβει σταθερά με σύντομο σβήσιμο.
	Μπουτόν 1: ενεργοποιεί το πρώτο ρελέ του συστήματος Due Fili Plus (69RH / 69PH) *.
	Μπουτόν 2 *: - Σε κατάσταση αδράνειας, «γενική» κλήση ενδοεπικοινωνίας διαμερίσματος; - Κατά τη συνομιλία, σίγαση (απενεργοποιεί το μικρόφωνο του θυροτηλέφωνου, παραμένει ενεργοποιημένο το ηχείο).
	Μπουτόν 3: Τελευταία μπουτονιέρα F1 προς την οποία έγινε κλήση *.
	Μπουτόν 4: Τελευταία μπουτονιέρα F2 προς την οποία έγινε κλήση *.

* Οι λειτουργίες που συνδέονται με τα μπουτόν μπορούν να τροποποιηθούν μέσω προγραμματισμού, ώστε να εκτελούνται άλλες βοηθητικές λειτουργίες ή κλήσεις ενδοεπικοινωνίας.

40547 - Keys and signals

- A) Μεγάφωνο.
- B) Μικρόφωνο.
- C) Μπουτόν.
- D) Ένδειξη έντασης ήχου κουδουνιού.
- E) Ρύθμιση έντασης ήχου κουδουνιών κλήσης.
- F) Ρύθμιση έντασης ήχου συνομιλίας.

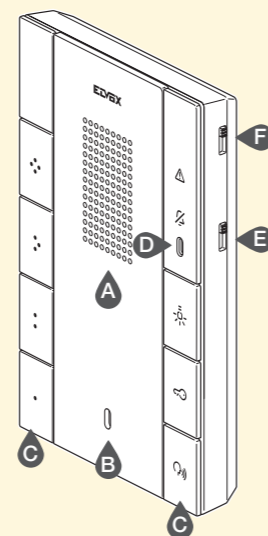

Θυροτηλέφωνα Voxie

Επιτοίχια θυροτηλέφωνα ανοικτής ακρόασης Voxie

- ▲ 40547 Θυροτηλέφωνο ανοικτής ακρόασης Voxie για σύστημα Due Fili Plus με 7 μπουτόν για τις λειτουργίες απάντησης, ανοίγματος κλειδαριάς και βοηθητικής λειτουργίας (φώτα κλιμακοστασίου), 4 προγραμματιζόμενα μπουτόν για λειτουργίες και άλλες βοηθητικές λειτουργίες, teleloop για βοηθήματα ακοής, επιτοίχια εγκατάσταση, λευκό

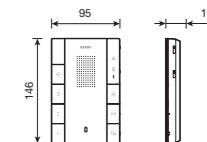

▲ 40547

Εξαρτήματα

- ▲ 40598 Επιτραπέζια βάση για θυροτηλέφωνα σειράς Voxie, λευκή

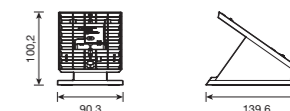
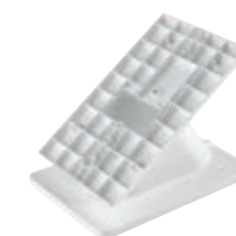

▲ 40598

Ευκαιρίες για εσάς

Είμαστε μια ομάδα επαγγελματιών που παρέχουν εξειδικευμένη υποστήριξη και προσαρμοσμένες, για κάθε ήπειρο, λύσεις για τον αυτοματισμό, τη σύνδεση και την παρακολούθηση ολόκληρου του κτιρίου, διασφαλίζοντας παράλληλα τον απόλυτο αισθητικό συντονισμό όλων.

vimar.com - η διαδικτυακή πλατφόρμα εξυπηρέτησης, διαθέσιμη 24/7. Η τεχνογνωσία της Vimar στα χέρια σας.

Περιηγηθείτε στον ηλεκτρονικό κατάλογο, μια λεπτομερή βάση δεδομένων όλων των κωδικών μας με τεχνικά σχέδια, φύλλα οδηγιών και φωτογραφίες προϊόντων.

Πηγαίnete **download section** επιλέξτε τη γλώσσα σας:

- **Ιδιαίτεροι κατάλογοι** και **φυλλάδια** της γκάμας των προϊόντων, των συστημάτων και των λύσεών μας.
- Ενότητα **Video** επίσης διαθέσιμο στο κανάλι You Tube.

Από την αρχική σελίδα μεταβείτε στα **News** για να ενημερωθείτε και στα **References** για να δείτε τα τελευταία **projects**.



Energia Positiva. Insieme

